

A

FERRAGENS PARA COZINHAS



ÍNDICE

A - Ferragens para Cozinhas	2
Acessórios de Cozinha	2
Balde de Lixo	20
Componentes para Cozinhas	25
Dobradiça de Mola - Duomatic Plus 110°	31
Dobradiças de Mola DANCO	33
Dobradiças de Mola DTC	39
Dobradiças de Mola Häfele-Eco	40
Dobradiças de Mola Häfele-Pro	42
Niveladores	50
Perfis de Alumínio para Cozinha	55
Perfis de Gola - CFR	62
Portas de Vitrine	69
Rodapé para Mobiliário de Cozinha	72
Tomadas de Balcão	82

Neste catálogo podem estar presentes produtos em que a imagem pode não corresponder precisamente às cores reais, medidas e dimensões, bem com as informações inerentes às fichas técnicas mencionadas nos produtos. Com o objetivo de melhorar e em constante evolução reservamos o direito de fazer as alterações necessárias dos produtos sem aviso prévio.

Para consulta de preço entre em contato com nossos vendedores.

A - FERRAGENS PARA COZINHAS

ACESSÓRIOS DE COZINHA



CANTO MÁGICO C/AMORTECEDOR - ANTRACITE INOXA

Canto Mágico 803 é um sistema extraível para móveis de canto que maximiza o aproveitamento do espaço interior. Ao abrir a porta, os cestos deslizam para fora, permitindo acesso total e fácil a todo o conteúdo do armário.

Com estrutura metálica resistente e acabamento antracite, oferece uma solução prática, organizada e elegante para cozinhas modernas.

Disponível para módulo de 800mm.

Modo de Comercialização:

Un

Unidade de venda: Unidade.

Referência	Aplicação	Acabamento
803B.DA	Módulo 800mm - Direito	Antracite
803B.EA	Módulo 800mm - Esquerdo	Antracite



CANTO MÁGICO EXTRACÇÃO TOTAL COM AMORTECEDOR

Canto mágico reversível de extração total, com amortecedor. Cada cesto suporta 5kg. Para módulo de 800mm, portas de 400 ou 450mm.

Modo de Comercialização:

1 un

Unidade de venda: Unidade.

Referência	Acabamento	Dimensões
CANTO101011AM	Cromado	L310xP455xA550mm



CANTO MÁGICO EXTRAÍVEL COM AMORTECEDOR

Canto mágico extração parcial com amortecedor. Altura ajustável (620-750mm). Cada cesta suporta até 6kg. Versão direita ou esquerda. O modelo da imagem é esquerdo. Para módulo de 900mm.

Modo de Comercialização:

 1 un

Unidade de venda: Unidade.

Referência	Acabamento	Dimensões
CANTO101013	Esquerdo Aramado	L900xP500xA620-750mm
CANTO101012	Direito Aramado	L900xP500xA620-750mm



ESQUERDO



Direito



CANTO MÁGICO EXTRAÍVEL COM AMORTECEDOR INOXA

Canto mágico, extração parcial INOXA. Mecanismo articulado de movimento integrado. Bandejas reguláveis em altura. Bastidor interior regulável em altura. Fixação à porta com regulação tridimensional. Fornecido em versão esquerda ou direita. Para módulo de 900mm, porta de 400mm. O canto apresentado na imagem é esquerdo.

Modo de Comercialização:

 1 un

Unidade de venda: Unidade.

Referência	Acabamento	Dimensões
803B/SXC	Aramado Esquerdo	Módulo 900mm
803B/DXC	Aramado Direito	Módulo 900mm



CESTO GIRATÓRIO 180º ARAMADO

Cesto giratório 180º aramado. Para módulo de 800mm.
Módulo 800mm composto por um cesto de 740mm mais um cesto de 740mm sendo ajustável em altura de 700 a 750mm.

Modo de Comercialização:

 1 un

Unidade de venda: Unidade.

Referência	Acabamento	Dimensões	Tipo
CESTO180CR	Cromado	Módulo 800mm	DA10

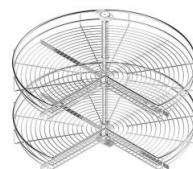

CESTO GIRATÓRIO 270º ARAMADO

Cesto giratório 270º aramado. Para módulo de 800 e 900mm.
Módulo 800mm composto por um cesto de 710mm mais um cesto de 740mm sendo ajustável em altura de 700 a 750mm.
Módulo 900mm composto por um cesto de 820mm mais um cesto de 790mm sendo ajustável em altura de 700 a 750mm.

Modo de Comercialização:

 1 un

Unidade de venda: Unidade.

Referência	Acabamento	Dimensões
CESTO270CR	Cromado	Módulo 800mm
CESTO270CR90	Cromado	Módulo 900mm



CESTO GIRATÓRIO 270º PLÁSTICO BRANCO

Cesto giratório 270º plástico branco. Para módulo de 800 e 900mm.

Módulo 800mm composto por um cesto de 720mm mais um cesto de 720mm sendo ajustável em altura de 652 a 717mm.

Módulo 900mm composto por um cesto de 820mm mais um cesto de 820mm sendo ajustável em altura de 652 a 717mm.

Modo de Comercialização:

 1 un

Unidade de venda: Unidade.

Referência	Acabamento	Dimensões	Tipo
CESTO270BRA80	Cromado	Módulo 800mm	DA10
CESTO270BRA90	Cromado	Módulo 900mm	DA10



CESTO GIRATÓRIO 360º ARAMADO

Cesto giratório 360º aramado. Para módulo de 800 e 900mm.

Módulo 800mm composto por um cesto de 710mm mais um cesto de 740mm sendo ajustável em altura de 700 a 750mm.

Módulo 900mm composto por um cesto de 820mm mais um cesto de 790mm sendo ajustável em altura de 700 a 750mm.

Modo de Comercialização:

 1 un

Unidade de venda: Unidade.

Referência	Acabamento	Dimensões	Tipo
CESTO360CR	Cromado	Módulo 800mm	DA10



CESTO GIRATÓRIO C/AMORTECEDOR - ANTRACITE INOXA

Canto Giratório c/amortecedor para armários de canto que facilita o acesso e o aproveitamento do espaço interno. É composto por 2 cestos metálicos que giram 360°, permitindo organizar e alcançar utensílios com praticidade.

Fabricado no acabamento Antracite, oferece resistência e durabilidade.

Disponível para módulo de 800mm e 90mm.

Modo de Comercialização:

 Un

Unidade de venda: Unidade.

Referência	Aplicação	Acabamento
074.800A	Módulo 800mm	Antracite
074.900A	Módulo 900mm	Antracite



CESTO MULTIUSOS - EXTRAÇÃO TOTAL - ANTRACITE INOXA

Cesto Multiusos de Extração Total - Inoxa. Integra sistema de corrediças com fecho amortecido, garantindo deslizamento controlado e redução de impacto no fecho.

Disponível para módulos de 300mm e 400mm.

Acabamento disponível em Antracite.

Modo de Comercialização:

 Un

Unidade de venda: Unidade.

Referência	Aplicação	Acabamento
20S01.30-45A	Módulo 300mm	Antracite
20S01.40-45A	Módulo 400mm	Antracite
20KITP.30-45A	Kit de Bases - Mód.300mm	Antracite
20KITP.40-45A	Kit de Bases - Mód.400mm	Antracite



CESTO MULTIUSOS EXTRAÍVEL COM AMORTECEDOR FIXAÇÃO LATERAL

Cesto multiusos extraível, com amortecedor e corrediça incluída. Com suportes para fixar a porta e divisórias para garrafas. Garantia de bom funcionamento de 50.000 ciclos com 20 kg de peso.

Modo de Comercialização:

1 un

Unidade de venda: Unidade.

Referência	Acabamento	Aplicação	Dimensões
PG150AM.FLA	Cromado	Porta Garrafas mód. 150	L100xP480xA610mm
PG200AM.FLA	Cromado	Porta Garrafas mód. 200	L100xP480xA610mm
CM300AM.FLA	Cromado	Qualquer Aplicação	L230xP480xA610mm
CM350AM.FLA	Cromado	Qualquer Aplicação	L280xP480xA610mm
CM400AM.FLA	Cromado	Qualquer Aplicação	L330xP480xA610mm



CESTO MULTIUSOS SÉRIE DELUXE FUNDO BRANCO EXTRAÇÃO TOTAL INOXA

Cesto multiusos extraível série deluxe com fundo em branco, extração total com amortecedor. Equipado com guia V6 Hettich. Suportes frontais incluídos com afinação tridimensional. Fixação à lateral do móvel.

Modo de Comercialização:

1 un

Unidade de venda: Unidade.

Referência	Acabamento	Dimensões
4102WY/30-50	Aramado/ Branco Mod.300	L264xP500xA500



CESTO MULTIUSOS SÉRIE GOLD EXTRAÇÃO TOTAL INOXA

Cesto multiusos extraível série gold, extração total com amortecedor. Equipado com guia V6 Hettich. Suportes frontais incluídos com afinação tridimensional. Fixação à lateral do móvel.

Modo de Comercialização:

1 un

Unidade de venda: Unidade.

Referência	Acabado	Dimensões
1102Y/30-50	Aramado Mod.300	L264xP500xA500mm
1102Y/35-50	Aramado Mod.350	L314xP500xA500mm
1102Y/40-50	Aramado Mod.400	L364xP500xA500mm
1102Y/45-50	Aramado Mod 450	L414xP500xA500mm



CONTORNO DE SIFÃO

Contorno de sifão. Para aplicar na gaveta que é montada no móvel de lava loiça.

Modo de Comercialização:

75 un 90 un

Unidade de venda: Unidade.

Referência	Acabamento	Dimensões
C21966	Quadrado largo Branco	L150xP240xA67mm
C21967	Quadrado largo Cinza	L150xP240xA67mm
C21964	Quadrado Cinza	L123xP126xA68mm
C21963	Redondo largo Branco	L120xP257xA66mm
C21961	Redondo largo Cinza	L120xP257xA66mm
C21960	Redondo Cinza	L120xP197xA66mm



DESPENSEIRO MÓDULO ALTO/BAIXO COM AMORTECEDOR INOXA

Despenseiro módulo alto/baixo com amortecedor INOXA. Estrutura para módulo alto ajustável de 1825 a 2185mm, recomenda-se 6 cestas. Estrutura para módulo baixo ajustável de 1135 a 1495mm, recomenda-se 4 cestas. Capacidade de carga 120kg. Regulação da porta tridimensional. O despenseiro módulo alto/baixo vem equipado com 2 fixadores frontais para aplicar à porta, para o despenseiro alto recomenda-se a aquisição de um fixador extra.

Modo de Comercialização:

1 un 1 kit

Unidade de venda: Unidade e kit.

Referência	Acabamento	Dimensões
800TA50	Despenseiro alto	L...xP500xA1825-2185mm
800TB50	Despenseiro baixo	L...xP500xA1135-1495mm
1816/30-50C3	Cesta aramada Mód..300	L230xP420xA120mm
1816/40-50C3	Cesta aramada Mód..400	L330xP420xA120mm
1816/60-50C3	Cesta aramada Mód..600	L530xP420xA120mm
800TA50.FE	Fixador extra

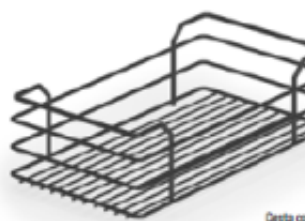

ESTRUTURA DESPENSEIRO ALTO C/AMORTECEDOR - ANTRACITE INOXA

Estrutura Despenseiro Alto C/Amortecedor - Inoxa. O sistema deslizante permite acesso total ao interior do móvel, facilitando a visualização e o uso dos produtos no dia a dia.

Oferece resistência, durabilidade e um design moderno que valoriza qualquer projeto de cozinha.

Disponível para módulos de 300mm e 400mm, e no acabamento Antracite.

Modo de Comercialização:

Un

Unidade de venda: Unidade.

Referência	Aplicação	Acabamento
852A.30A	Estrutura - Módulo 300mm	Antracite
852A.40A	Estrutura - Módulo 400mm	Antracite
852A.45A	Estrutura - Módulo 450mm	Antracite
852A.60A	Estrutura - Módulo 600mm	Antracite
1852KIT30.2A	Kit - 2 Cestos	Antracite
1852KIT30.3A	Kit - 3 Cestos	Antracite
1852KIT40.2A	Kit - 2 Cestos	Antracite
1852KIT40.3A	Kit - 3 Cestos	Antracite
1852KIT45.2A	Kit - 2 Cestos	Antracite
1852KIT45.3A	Kit - 3 Cestos	Antracite
1852KIT60.2A	Kit - 2 Cestos	Antracite
1852KIT60.3A	Kit - 3 Cestos	Antracite
800STI30.A	Fixação Extra	Antracite

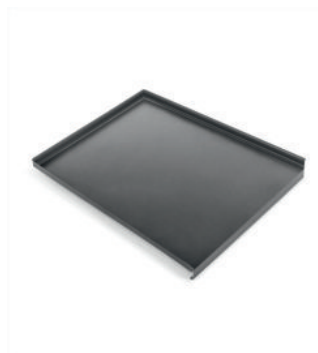

FUNDO DE LAVA-LOUÇA EM PLÁSTICO ANTRACITE

Protetor de fundo em plástico com frente em alumínio, para aplicar em módulo de lava loiça.

Disponível em vários módulos e no acabamento Antracite.

Modo de Comercialização:

1 un 12 un

Unidade de venda: Unidade.

Referência	Acabamento	Módulo
FUNPL400AN	Antracite	400mm
FUNPL450AN	Antracite	450mm
FUNPL500AN	Antracite	500mm
FUNPL600AN	Antracite	600mm
FUNPL700AN	Antracite	700mm
FUNPL800AN	Antracite	800mm
FUNPL900AN	Antracite	900mm

Referência	Acabamento	Módulo
FUNPL1000AN	Antracite	1000mm
FUNPL1100AN	Antracite	1100mm
FUNPL1200AN	Antracite	1200mm



GAVETA ARAMADA MULTIUSOS COM AMORTECEDOR

Gaveta aramada multiusos extraível. Fixação com ou sem frente de gaveta. Corrediças com amortecedor de extração total incluídas. Garantia de bom funcionamento de 50.000 ciclos com 20 kg de peso. Cesta com 4 un 450mm de profundidade, para aplicar em módulo com 480mm de profundidade.

Modo de Comercialização:

1 un 4 un

Unidade de venda: Unidade.

Referência	Acabamento	Dimensões	Tipo
GA300AM	Cromado	L198xA140xP460mm	DA10
GA350AM	Cromado	L248xA140xP460mm	DA10
GA400AM	Cromado	L298xA140xP460mm	DA10
GA450AM	Cromado	L348xA140xP460mm	DA10
GA500AM	Cromado	L398xA140xP460mm	DA10
GA600AM	Cromado	L498xA140xP460mm	DA10
GA700AM	Cromado	L598xA140xP460mm	DA10
GA800AM	Cromado	L698xA140xP460mm	DA10
GA900AM	Cromado	L798xA140xP460mm	DA10

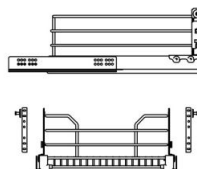

GAVETA ARAMADA SÉRIE GOLD EXTRAÇÃO TOTAL INOXA

Gaveta aramada série gold extração total INOXA. Equipada com guia V6 Hettich. Possibilidade de fixação lateral ou ao fundo.

Modo de Comercialização:

1 un

Unidade de venda: Unidade.

Referência	Acabamento	Dimensões
1202DY/30-45	Gaveta aramada Mód..300	L264xP450xA170mm
1202DY/35-45	Gaveta aramada Mód..350	L314xP450xA170mm
1202DY/40-45	Gaveta aramada Mód..400	L364xP450xA170mm
1202DY/45-45	Gaveta aramada Mód..450	L414xP450xA170mm
1202DY/50-45	Gaveta aramada Mód..500	L464xP450xA170mm
1202DY/60-45	Gaveta aramada Mód..600	L564xP450xA170mm
1202DY/80-45	Gaveta aramada Mód..800	L764xP450xA170mm
1202DY/90-45	Gaveta aramada Mód..900	L864xP450xA170mm



PERSIANA DE ALUMÍNIO PARA COZINHA

Persiana de alumínio para cozinha. Com régua central e régua puxador. Com capas de cobertura para as calhas, deslizadores para régua central e perfil amortecedor.

Modo de Comercialização:

1 un

Unidade de venda: Unidade.

Referência	Acabamento	Dimensões
PER450.900	Anodizado prata	L450xP25xA900mm
PER600.900	Anodizado prata	L600xP25xA900mm
PER450.1500	Anodizado prata	L450xP25xA1500mm
PER600.1500	Anodizado prata	L600xP25xA1500mm

Referência	Acabamento	Dimensões
PER900.1500	Anodizado prata	L900xP25xA1500mm
PER600.1500.B	Branca	L600xP25xA1500mm

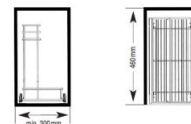

PORTA DETERGENTES EXTRAÍVEL

Porta detergentes extraível, módulo de 300mm. Corrediça telescópica com extração total com fixação ao fundo do móvel. O móvel tem de ter profundidade mínima de 460mm.

Modo de Comercialização:

1 un 2 un

Unidade de venda: Unidade.

Referência	Acabamento	Dimensões
PD304011	Aramado Mód..300	L270xP460xA400mm

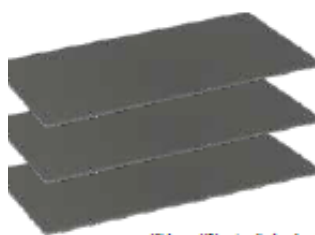

Kit bases HPL antracite (opcional)

PORTA GARRAFAS C/AMORTECEDOR - EXTRAÇÃO 90% - ANTRACITE INOXA

Porta Garrafas com amortecedor de extração 90% - Inoxa. Integra sistema de corrediças com fecho amortecido, garantindo deslizamento controlado e redução de impacto no fecho.

Disponível para módulos de 150, 200 e 250mm.

Acabamento disponível em Antracite.

Modo de Comercialização:

Un

Unidade de venda: Unidade.

Referência	Aplicação	Acabamento
10L02.15.45A	Módulo 150mm	Antracite
10L02.20.45A	Módulo 200mm	Antracite
10L02.25.45A	Módulo 250mm	Antracite

Referência	Aplicação	Acabamento
10KITP.15-45A	Kit de Bases - Mód.150mm	Antracite
10KITP.20-45A	Kit de Bases - Mód.200mm	Antracite
10KITP.25-45A	Kit de Bases - Mód.250mm	Antracite



PORTA GARRAFAS SÉRIE DELUXE FUNDO BRANCO EXTRAÇÃO TOTAL INOXA

Porta garrafas extraível série Deluxe com fundo em branco, extração total com amortecedor. Equipado com guia V6 Hettich. Suportes frontais incluídos com afinação tridimensional. Fixação à lateral do móvel. Separadores para garrafas fornecidos em separado.

Modo de Comercialização:

1 un

Unidade de venda: Unidade.

Referência	Acabamento	Aplicação	Dimensões
4104WY/20-50	Aramado Branco	Porta Garrafas mód. 200	L160xP500xA520mm
4104GY/15-50	Aramado Cinza	Porta Garrafas mód. 150	L110xP500xA520mm
4104WY/15-50	Aramado Branco	Porta Garrafas mód. 150	L110xP500xA520mm
DPB	Aramado	Separador

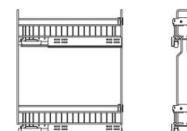

PORTA GARRAFAS SÉRIE GOLD EXTRAÇÃO TOTAL INOXA

Porta garrafas multiusos extraível série Gold, extração total com amortecedor.

Equipado com guia V6 Hettich. Suportes frontais incluídos com afinação tridimensional.

Fixação lado esquerdo.

Separadores para garrafas fornecidos em separado.

Modo de Comercialização:

1 un

Unidade de venda: Unidade.

Referência	Acabamento	Aplicação	Dimensões
1104Y/25-50	Aramado	Porta Garrafas mód.250	L210 x P500 x A520mm

Referência	Acabamento	Aplicação	Dimensões
DPB	Aramado	Separador

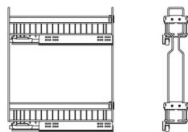

PORTA GARRAFAS SÉRIE QUADRO EXTRAÇÃO PARCIAL INOXA

Porta garrafas multiusos extraível série quadro, extração parcial abertura a noventa por cento com amortecedor.

Suportes frontais incluídos com afinação tridimensional.

Fixação lado esquerdo.

Separadores para garrafas fornecidos em separado.

Modo de Comercialização:

1 un

Unidade de venda: Unidade.

Referência	Acabamento	Aplicação	Dimensões
2104SY/15-50	Aramado	Porta Garrafas mód. 150	L110xP500xA520mm
2104Y/20-50	Aramado	Porta Garrafas mód. 200	L160xP500xA520mm
DPB	Aramado	Separador



PORTA TALHERES MODULARES PARA GAVETA DE COZINHA

Porta talheres com organizadores modulares para aplicação em gavetas.

Outras medidas possíveis:

Módulo 0700: 2 unidades de 400mm

Módulo 0800: 2 unidades de 450mm

Módulo 1000: 1 unidades de 600 + 1 unidade de 500mm

Módulo 1100: 2 unidades de 600mm

Módulo 1200: 1 unidades de 900 + 1 unidade de 400mm

Modo de Comercialização:

1 un 10 un

Unidade de venda: Unidade.

Referência	Acabamento	Dimensões
PTALH90MOD	Cinzentos	L810xP474xA60mm

Referência	Acabamento	Dimensões
PTALH60MOD	Cinzeno	L517xP474xA60mm
PTALH50MOD	Cinzeno	L417xP474xA60mm
PTALH45MOD	Cinzeno	L367xP474xA60mm
PTALH40MOD	Cinzeno	L317xP474xA60mm



PORTA TALHERES PARA GAVETA DE COZINHA COSMOS

Porta talheres para aplicação em gavetas de cozinha cosmos. Aplicação em gavetas com 500mm de profundidade, com opção de aplicar também em gavetas com 450mm de profundidade. Cores disponíveis, Cinza ou branco.

Medidas de corte para gavetas:

Mód.300: Largura 195-235mm Profundidade: 430-480mm
Mód.350: Largura 245-285mm Profundidade: 430-480mm
Mód.400: Largura 295-335mm Profundidade: 430-480mm
Mód.450: Largura 345-385mm Profundidade: 430-480mm
Mód.500: Largura 395-435mm Profundidade: 430-480mm
Mód.600: Largura 495-535mm Profundidade: 430-480mm
Mód.700: Largura 595-635mm Profundidade: 430-480mm
Mód.800: Largura 695-735mm Profundidade: 430-480mm
Mód.900: Largura 795-835mm Profundidade: 430-480mm
Mód.1000: Largura 895-935mm Profundidade: 430-480mm
Mód.1200: Largura 1095-1135mm Profundidade: 430-480mm

Modo de Comercialização:

1 un 15 un

Unidade de venda: Unidade.

Referência	Acabamento	Dimensões	Tipo
PTALHERES30BR	Branco	L235 x P478 X A50mm	DA15
PTALHERES35BR	Branco	L285 x P478 X A50mm	DA15
PTALHERES40BR	Branco	L335 x P478 X A50mm	DA15
PTALHERES45BR	Branco	L385 x P478 X A50mm	DA15
PTALHERES50BR	Branco	L435 x P478 X A50mm	DA15
PTALHERES60BR	Branco	L535 x P478 X A50mm	DA15
PTALHERES70BR	Branco	L635 x P478 X A50mm	DA15
PTALHERES80BR	Branco	L735 x P478 X A50mm	DA15
PTALHERES90BR	Branco	L835 x P478 X A50mm	DA15
PTALHERES100BR	Branco	L935 x P478 X A50mm	DA15
PTALHERES120BR	Branco	L1135 x P478 X A50mm	DA15

Referência	Acabamento	Dimensões	Tipo
PTALHERES30L	Cinza	L235 x P478 X A50mm	DA15
PTALHERES35L	Cinza	L285 x P478 X A50mm	DA15
PTALHERES40L	Cinza	L335 x P478 X A50mm	DA15
PTALHERES45L	Cinza	L385 x P478 X A50mm	DA15
PTALHERES50L	Cinza	L435 x P478 X A50mm	DA15
PTALHERES60L	Cinza	L535 x P478 X A50mm	DA15
PTALHERES70L	Cinza	L635 x P478 X A50mm	DA15
PTALHERES80L	Cinza	L735 x P478 X A50mm	DA15
PTALHERES90L	Cinza	L835 x P478 X A50mm	DA15
PTALHERES100L	Cinza	L935 x P478 X A50mm	DA15
PTALHERES120L	Cinza	L1135 x P478 X A50mm	DA15



PROTECTOR DE FUNDO EM ALUMÍNIO COM VEDANTE

Protetor de fundo em alumínio com vedante, para aplicar em módulo de lava loiça.

Modo de Comercialização:

1 un 10 un

Unidade de venda: Unidade.

Referência	Acabamento	Dimensões
FUNDO400	Alumínio texturizado	L368 x P580 X A16mm
FUNDO450	Alumínio texturizado	L418 x P580 X A16mm
FUNDO500	Alumínio texturizado	L468 x P580 X A16mm
FUNDO600	Alumínio texturizado	L568 x P580 X A16mm
FUNDO700	Alumínio texturizado	L668 x P580 X A16mm
FUNDO800	Alumínio texturizado	L768 x P580 X A16mm
FUNDO900	Alumínio texturizado	L868 x P580 X A16mm
FUNDO1000	Alumínio texturizado	L968 x P580 X A16mm
FUNDO1100	Alumínio texturizado	L1068 x P580 X A16mm
FUNDO1200	Alumínio texturizado	L1168 x P580 X A16mm

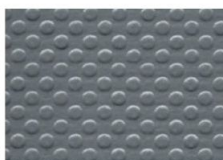

Antracite



Branco

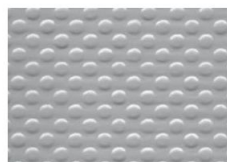

Cinzento



Transparente

ROLO DE TAPETE ANTI DESLIZANTE

Tapete anti deslizante, para aplicação no fundo das gavetas de cozinha, ou outro tipo de mobiliário.

Modo de Comercialização:

MT / Rolo 20 MT

Unidade de venda: Ao metro ou Rolo.

Referência	Acabamento	Dimensões	Tipo
01704001	Cinzento	L48mmXmt	DA20
01704002	Transparente	L48mmXmt	DA20
01704003	Branco	L48mmXmt	DA20
01704004	Antracite	L48mmXmt	DA20

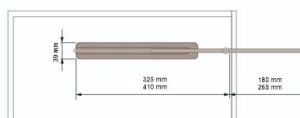

SUPORE DE PANOS E TOALHAS

Suporte de panos e toalhas extraível com 2 braços em aço, para aplicação em mobiliário.

Modo de Comercialização:

1 un 10 un

Unidade de venda: Unidade.

Referência	Acabamento	Dimensões
03.0272.05	Cromado	L104xP325xA39mm
03.0277.05	Cromado	L104xP410xA39mm



TULHA PARA A ROUPA INOXA

Tulha aramada para a roupa INOXA. Disponível em versão basculante ou extraível (aplicada com corrediças).

Modo de Comercialização:

 1 un

Unidade de venda: Unidade.

Referência	Acabamento	Dimensões
2123SY/60-45	Extraível - Aramada	L540xA480xP450
2123SY/45-45	Extraível - Aramada	L380xA480xP450
2123SY/40-45	Extraível - Aramada	L320xA480xP450
2123SY/30-45	Extraível - Aramada	L230xA480xP450
125/60-30C	Basculante - Aramada	L550xA500xP270
125/50-30C	Basculante - Aramada	L450xA500xP270
125/45-30C	Basculante - Aramada	L400xA500xP270
125/40-30C	Basculante - Aramada	L350xA500xP270
125/35-30C	Basculante - Aramada	L300xA500xP270
125/30-30C	Basculante - Aramada	L250xA500xP270

BALDES DE LIXO



BALDE DO LIXO - ALADIN 350

Balde do Lixo em plástico, para fixação à porta de armário.

Disponível para módulo 350. Acabamento Antracite.

Modo de Comercialização:

 1 un

Unidade de venda: Unidade.

Referência	Acabamento	Modelo	Dimensões	Tipo
KL350.1AN	Plástico/Antracite	1x16Lt	P35 x A36 x L29	DA10



BALDE DO LIXO - EKK40

Balde do Lixo em plástico, para fixação à porta de armário.

Disponível para módulo 400, de 1 ou 2 baldes. Acabamento Antracite.

Modo de Comercialização:

 1 un

Unidade de venda: Unidade.

Referência	Acabamento	Modelo	Dimensões	Tipo
KL400.1AN	Plástico/Antracite	1 x 34Lt	P47 x A35 x L35.5	DA10
KL400.2AN	Plástico/Antracite	2 x 16Lt	P47 x A35 x L35.5	DA10



BALDE DO LIXO ECOLÓGICO INOXA

Balde lixo ecológico INOXA. Fixação ao fundo, extração frontal em cor antracite.

97A/1 : módulo de 350mm. Guia de extração total e tampa com bandeja multiusos. Puxador frontal. 1 balde com capacidade de 17 litros.

97DE/3 : módulo de 400mm. Guia de extração total e tampa basculante com suporte metálico. Bandeja desmontável e de fácil limpeza. Puxador frontal metálico. 2 baldes com capacidade de 17 litros cada.

Modo de Comercialização:

 1 un

Unidade de venda: Unidade.

Referência	Acabamento	Dimensões
97A/1	Cinza - 1 balde com 17LT	L280 x P370 x A350mm
97DE/3	Cinza - 2 baldes com 17LT	L360 x P475 x A355mm

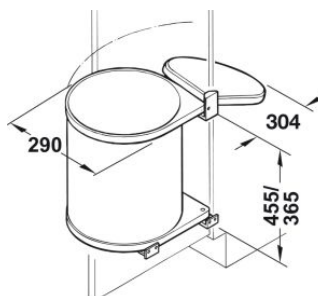

BALDE DO LIXO REDONDO - HAILO MONO

Balde do lixo redondo Hailo, abertura automática, com fixação à ilharga. Disponíveis em 2 acabamentos e têm uma capacidade de 15 litros. Pode ser utilizado à direita ou à esquerda.

Modo de Comercialização:

 1 un

Unidade de venda: Unidade.

Referência	Acabamento	Dimensões
H502I2023	Branco	L284 x P284 x A320mm
H502I2529	Preto	L284 x P284 x A320mm



BALDE DO LIXO REDONDO HAILO

Balde do lixo redondo Hailo, abertura automática, com fixação à ilharga.
Versão inox com tampa castanha - Capacidade 15 litros.
Versão plástico branco - Capacidade 15 litros.

Modo de Comercialização:

1 un

Unidade de venda: Unidade.

Referência	Acabamento	Dimensões
HAILO371510IN	Inox 15LT	L284 x P284 x A320mm
BLIXO602BRANCO	Plástico branco	L284 x P284 x A320mm



BALDE DO LIXO REDONDO INOXA

Balde do lixo redondo INOXA em cor antracite. Abertura automática, com fixação à ilharga. Capacidade 12 litros.

Modo de Comercialização:

1 un 8 un

Unidade de venda: Unidade.

Referência	Acabamento	Dimensões
97G	Antracite	L265xP265xA315mm



KIT DE RECICLAGEM PARA GAVETÃO INOXA

Kit de reciclagem para gavetão de cozinha.

Módulo 600mm: 2 baldes 17lt, 2 copos. Larg.465/540mm Prof.420/490mm Alt. 300mm

Módulo 800mm: 3 baldes 17lt, 3 copos. Larg.700/730mm Prof.420/490mm Alt. 300mm

Módulo 900mm: 3 baldes 17lt, 3 copos. Larg.790/840mm Prof.420/490mm Alt. 300mm

Módulo 1000mm: 3 baldes 17lt, 3 copos. Larg.890/940mm Prof.420/490mm Alt. 300mm

Módulo 1200mm: 3 baldes 17lt, 2 baldes 7,5lt, 4 copos. Larg.1090/1140mm Prof.420/490mm Alt. 300mm.

Modo de Comercialização:

 1 kit

Unidade de venda: Kit.

Referência	Acabamento	Dimensões
97DA/602	Antracite	Módulo 600mm
97DA/803	Antracite	Módulo 800mm
97DA/903	Antracite	Módulo 900mm
97DA/1003	Antracite	Módulo 1000mm
97DA/12022D	Antracite	Módulo 1200mm



KIT DE RECICLAGEM PARA GAVETAS DE COZINHA

Kit de Reciclagem em plástico, para aplicar em gaveta.

Disponível para módulo de 60,80,90 e 120. Acabamento Antracite.

Modo de Comercialização:

 1 un

Unidade de venda: Unidade.

Referência	Acabamento	Modelo	Dimensões	Tipo
KR600AN	Plástico/Antracite	2 x 15Lt	P600 x A30 x L51	DA10
KR800AN	Plástico/Antracite	3 x 15Lt	P800 x A30 x L71	DA10
KR900AN	Plástico/Antracite	3 x 15Lt	P900 x A30 x L81	DA10
KR1200AN	Plástico/Antracite	4 x 15Lt	P1200 x A30 x L111	DA10

COMPONENTES PARA COZINHAS



AMORTECEDOR SMOVE

Amortecedor smove de aplicação exterior para porta de cozinha.

Modo de Comercialização:

1 un 60 un 300 un

Unidade de venda: Unidade.

Referência	Acabamento	Dimensões	Tipo
SMOVES	Cinzentos	L10 x P10 x A40mm	DA10



BOLSA DE 50 TOPOS ADESIVOS

Bolsa de 50 topos adesivos de silicone transparente para portas de cozinha.

Modo de Comercialização:

50 un 5000 un

Unidade de venda: Unidade.

Referência	Acabamento	Dimensões	Tipo	Bolsa
IND.TAT.D7,5-50	Transparente	Ø7,5 x A1,5mm	DA20	50 un
IND.TAT.D10-50	Transparente	Ø10 x A1,5mm	DA20	50 un



Adaptadores incluídos



COMPASSO A GÁS PARA PORTA DE ARMÁRIO

Compasso a gás para porta de armário. Preparado para aplicação em portas que abrem para cima. Para portas com 10 ou 15 kg de peso.

Modo de Comercialização:

1 kit 10 kits 100 kits

Unidade de venda: Kit.

Referência	Acabamento	Dimensões	Tipo
COMP.G.AM.06	Niquelado - 6kg	L15 x P15 x A247mm	DA50
COMP.G.AM.08	Niquelado - 8kg	L15 x P15 x A247mm	DA50
COMP.G.AM.10	Niquelado - 10kg	L15 x P15 x A247mm	DA50
COMP.G.AM.12	Niquelado - 12kg	L15 x P15 x A247mm	DA50
COMP.G.AM.15	Niquelado - 15kg	L15 x P15 x A247mm	DA50



Adaptadores incluídos



COMPASSO A GÁS PARA PORTA DE ARMÁRIO INVERTIDO

Compasso a gás para porta de armário invertido. Preparado para aplicação em portas que abrem para baixo. Para portas com 08 ou 12 kg de peso.

Modo de Comercialização:

1 kit 4 kits 80 kits

Unidade de venda: Kit.

Referência	Dimensões	Acabamento	Tipo
COMP.G.IN.10	L15 x P15 x A247mm	Niquelado 10kg	DA70

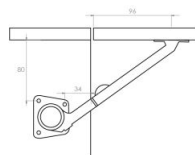

COMPASSO HIDRÁULICO SUBIR

Compasso hidráulico para portas de subir. Opção direito ou esquerdo.

Modo de Comercialização:

1 un 25 un

Unidade de venda: Unidade.

Referência	Acabamento	Dimensões
COMP.P.AM	Niquelado

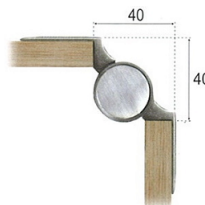

DOBRADIÇA PARA PORTA DE CANTO MOD.23

Dobradiça para porta de canto mod.23. Utilização em portas aplicadas nos cantos dos móveis de cozinha. Para a sua aplicação é preciso descontar 40mm na largura da porta.

Modo de Comercialização:

1 un 2 un 20 un

Unidade de venda: Unidade.

Referência	Acabamento	Dimensões
D23C700IN	Inox	L28 x P28 x A700mm
D23C900IN	Inox	L28 x P28 x A900mm
D23C900CM	Cromado mate	L28 x P28 x A900mm

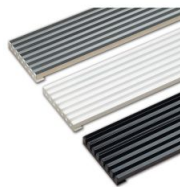

GRELHA DE VENTILAÇÃO ELECTRODOMÉSTICOS

Grelha de ventilação eletrodomésticos em inox. Fornecida com 8 barras em inox e suportes desmontada, possível adaptação à medida pretendida.

Modo de Comercialização:

1 un 25 un

Unidade de venda: Unidade.

Referência	Acabamento	Dimensões	Tipo
GR.EL.600MM	Inox	L598 x A124 x P15mm	DA10
GR.EL.600MM.B	Branco	L598 x A124 x P15mm	DA10
GR.EL.600MM.P	Preto	L598 x A124 x P15mm	DA10
GR.EL.900MM	Inox	L598 x A124 x P15mm	DA10
GR.EL.900MM.B	Branco	L598 x A124 x P15mm	DA10
GR.EL.900MM.P	Preto	L598 x A124 x P15mm	DA10



PULSADOR TIC-TAC COM / SEM MAGNÉTICO 40MM

Pulsador tic-tac com / sem magnético de aplicação exterior para portas de cozinha.

Modo de Comercialização:

1 un 20 un 200 un

Unidade de venda: Unidade.

Referência	Acabamento	Dimensões	Tipo
TICTAC40	Cinzentos	L10 x P10 x A40mm	DA20
TICTACMAG40	Cinzentos	L10 x P10 x A40mm	DA20



K.PUSH.BASE



K.PUSH.BAT.PREGO



K.PUSH.BAT.ADESIVO

PULSADOR TIC-TAC COM / SEM MAGNÉTICO K-PUSH

Pulsador tic-tac com / sem magnético K-PUSH Strong com 37mm. Tic-tac forte e de alta qualidade, possibilidade de fornecimento com ou sem base. Sem base é aplicado em furo de 10mm de espessura por 70mm de profundidade. Regulação frontal entre 0,45mm e 6 mm. No pulsador magnético pode optar por colocar batente adesivo ou com prego. Todos os componentes são fornecidos em separado.

Modo de Comercialização:

1 un 100 un

Unidade de venda: Unidade.

Referência	Acabamento	Dimensões	Tipo
K.PUSH.IMAN	Cinza - tic-tac íman	L10xP68.4xA10mm	DA10
K.PUSH.GOMA	Cinza - tic-tac goma	L10xP68.4xA10mm	DA10
K.PUSH.BAT.P	Cinza - Pregos	L15xP1xA15mm	DA10
K.PUSH.BAT.A	Cinza - Adesivo	L15xP1xA15mm	DA10
K.PUSH.BASE	Cinza - Base	L13.3xP78.4xA16mm	DA10



SACO DE TOPO PARA BATENTE DE PORTA DE COZINHA

Saco de Topo Batente para portas de cozinha de 3mm sendo que o furo deverá ter 5mm. Fabricado em dois materiais, batente em silicone e encaixe rígido.

Modo de Comercialização:

100 un

Unidade de venda: Unidade.

Referência	Acabamento	Dimensões	Saco
IND.BAT.TR-100	Transparente	L10 x P10 x A3mm	100 un
IND.BAT.CA-100	Castanho	L10 x P10 x A3mm	100 un

Referência	Acabamento	Dimensões	Saco
IND.BAT.BR-100	Branco	L10 x P10 x A3mm	100 un

DOBRADIÇA DE MOLA - DUOMATIC PLUS 110°



CALÇOS E TAMPAS - DOBRADIÇA DUOMATIC 110° PLUS

Calços e Tampas para dobradiça Duomatic Plus 110° - HAFELE. Disponível cinco tipos de calços: Calço com Afinação 2D, Calço sem Afinação 3D e Calço com Afinação 3D. Para aplicar com a dobradiça: H32915701 e/ou H32915703 e/ou H32915705. Ainda disponíveis Tampas de Cobertura para o braço e copo da dobradiça.

Modo de Comercialização:

1 un 250 un

Unidade de venda: Unidade.

Referência	Acabamento
H32932500	Cobertura para Braço
H32932530	Cobertura para Copo
H32980528	Calço Sem Afinação 3D - s/encaixe rápido
H32974500	Calço Com Afinação 2D - c/encaixe rápido
H23968000	Calço Com Afinação 3D - c/parafuso excêntrico interior
H23971500	Calço Com Afinação 3D - c/parafuso excêntrico interior
H32967040	Calço Oculto



DOBRADIÇA DE MOLA - DUOMATIC PLUS 110° - NIQUELADO

A Duomatic Plus 110° é elite das dobradiças de copo para mobiliário, compostas por dois amortecedores a óleo em silicone integrados no copo da dobradiça. O amortecedor pode ser ativado a um ângulo de abertura de 30° ou 10° (opcional). Qualidade e estabilidade testadas (EN 15570, 80 000 ciclos).

Calços e Tampas disponíveis em: [Loja Online](#)

Modo de Comercialização:

1 un 250 un

Unidade de venda: Unidade.

Referência	Acabamento	Dimensões	Modelo	Tipo
H32915701	Niquelado	Reta	Com amortecedor	DA12
H32915731	Niquelado	Reta	Com Amortecedor e Bucha	DA12

Referência	Acabamento	Dimensões	Modelo	Tipo
H32917600	Niquelado	Reta	Sem amortecedor	DA12
H32917100	Niquelado	Reta	Sem mola	DA12
H32915703	Niquelado	Meia curva	Com amortecedor	DA12
H32915733	Niquelado	Meia curva	Com Amortecedor e Bucha	DA12
H32917602	Niquelado	Meia curva	Sem amortecedor	DA12
H32917102	Niquelado	Meia curva	Sem mola	DA12
H32915705	Niquelado	Curva total	Com amortecedor	DA12
H32915735	Niquelado	Curva total	Com Amortecedor e Bucha	DA12
H32917603	Niquelado	Curva total	Sem amortecedor	DA12
H32917103	Niquelado	Curva total	Sem mola	DA12

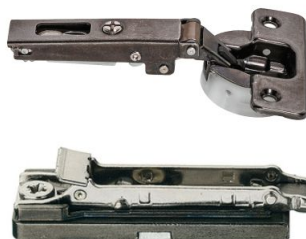

DOBRADIÇA DE MOLA - DUOMATIC PLUS 110° - PRETO

A Duomatic Plus 110° é elite das dobradiças de copo para mobiliário, compostas por dois amortecedores a óleo em silicone integrados no copo da dobradiça. O amortecedor pode ser ativado a um ângulo de abertura de 30° ou 10° (opcional).

Modo de Comercialização:

1 un 250 un

Unidade de venda: Unidade.

Referência	Acabamento	Dimensões	Modelo	Tipo
H32917790	Preto	Reta	Com amortecedor	DA12
H32917782	Preto	Meia curva	Com amortecedor	DA12
H32917383	Preto	Curva total	Com amortecedor	DA12
H32967060	Preto	Qualquer Dimensões	Calço - 0mm	DA12
H32967063	Preto	Qualquer Dimensões	Calço - 3mm	DA12
H32932539	Preto	Qualquer Dimensões	Tampa para Copo	DA12
H32932509	Preto	Qualquer Dimensões	Tampa para Braço	DA12

DOBRADIÇAS DE MOLA DANCO



DOBRADIÇA S/212 COM AMORTECEDOR CLIP

Dobradiça de mola 212 clip com amortecedor, encaixe rápido. Possibilidade de fornecimento com calço normal ou de afinação tridimensional. Calço fornecido em separado. Aplicação em furo de 35mm.

Modo de Comercialização:

1 un 200 un

Unidade de venda: Unidade.

Referência	Acabamento	Dimensões	Tipo
S/212RT110AM	Niquelado	Recta (cobre 16mm)	DA15
S/212MC110AM	Niquelado	Meia Curva (cobre 8mm)	DA15
S/212CT110AM	Niquelado	Curva total (cobre 0mm)	DA15
S/212CA.0	Calço normal	0mm	DA15
S/212CA0TRD	Calço tridimensional	0mm	DA15



DOBRADIÇA S/500 COM MOLA CLIP

Dobradiça de mola 500 clip, encaixe rápido. Possibilidade de fornecimento com calço normal ou de afinação tridimensional. Calço fornecido em separado. Aplicação em furo de 35mm.

Modo de Comercialização:

1 un 250 un

Unidade de venda: Unidade.

Referência	Acabamento	Dimensões	Tipo
S/500RT110	Niquelado	Reta (cobre 16mm)	DA15
S/500MC110	Niquelado	Meia curva (cobre 8mm)	DA15
S/500CA997	Calço normal	5mm	DA15
S/500CA950	Calço tridimensional	5mm	DA15



DOBRADIÇA S/500 SEM MOLA CLIP

Dobradiça sem mola 500 clip, encaixe rápido. Possibilidade de fornecimento com calço normal ou de afinação tridimensional. Calço fornecido em separado. Aplicação em furo de 35mm.

Modo de Comercialização:

1 un 250 un

Unidade de venda: Unidade.

Referência	Acabamento	Dimensões	Tipo
S/500RT110SM	Niquelado	Recta (cobre 16mm)	DA15
S/500MC110SM	Niquelado	Meia Curva (cobre 8mm)	DA15
S/500CT110SM	Niquelado	Curva total (cobre 0mm)	DA15
S/500CA997	Calço normal	5mm	DA15
S/500CA950	Calço tridimensional	5mm	DA15

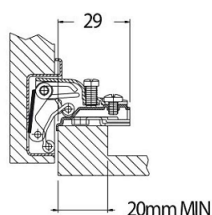
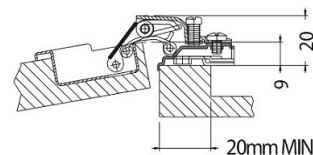

DOBRADIÇA S/615 COM BRAÇO CURTO

Dobradiça de mola 615 com braço curto. Possibilidade de fornecimento com calço de 0mm (normal), calço de 4mm ou calço de 13mm, fornecido em separado. Aplicação em furo de 35mm.

Modo de Comercialização:

1 un 500 un

Unidade de venda: Unidade.

Referência	Acabamento	Dimensões	Tipo
S/615RT.BC	Niquelado	Recta (cobre 16mm)	DA15
S/615CA990/0	Calço normal	Recta 0mm	DA15
S/615CA990/4	Calço 4mm	4mm	DA15
S/615CA990/13	Calço 13mm	Meia curva	DA15



DOBRADIÇA S/850 COM MOLA

Dobradiça de mola 110°. Calço fornecido em separado. Aplicação em furo de 35mm.

Modo de Comercialização:

1 un 300 un

Unidade de venda: Unidade.

Referência	Acabamento	Dimensões	Tipo
S/850RT110	Niquelado	Recta (cobre 16mm)	DA15
S/850MC110	Niquelado	Meia Curva (cobre 8mm)	DA15
S/850CT110	Niquelado	Curva total (cobre 0mm)	DA15
S/850CA996	Calço normal	5mm	DA15



DOBRADIÇA S/850 COM MOLA INVERTIDA

Dobradiça de mola invertida 110°. Calço fornecido em separado. Aplicação em furo de 35mm.

Modo de Comercialização:

1 un 300 un

Unidade de venda: Unidade.

Referência	Acabamento	Dimensões	Tipo
S/850RT110MI	Niquelado	Recta (cobre 16mm)	DA15

Referência	Acabamento	Dimensões	Tipo
S/850MC110MI	Niquelado	Meia Curva (cobre 8mm)	DA15
S/850CT110MI	Niquelado	Curva total (cobre 0mm)	DA15
S/850CA996	Calço normal	5mm	DA15



DOBRADIÇA S/851 SEM MOLA

Dobradiça sem mola 110°. Calço fornecido em separado. Aplicação em furo de 35mm.

Modo de Comercialização:

1 un 300 un

Unidade de venda: Unidade.

Referência	Acabamento	Dimensões	Tipo
S/851MC110SM	Niquelado	Meia Curva (cobre 8mm)	DA15
S/851CT110SM	Niquelado	Curva total (cobre 0mm)	DA15
S/850CA996	Calço normal	5mm	DA15

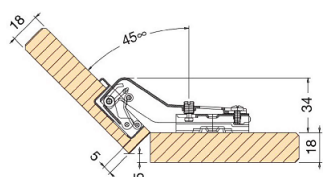
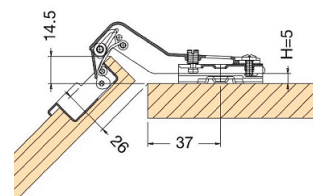

DOBRADIÇA S/861 COM MOLA, CURVA ÂNGULO 45°

Dobradiça de mola 861 curva para ângulo 45°. Calço fornecido em separado. Aplicação em furo de 35mm.

Modo de Comercialização:

1 un 200 un

Unidade de venda: Unidade.

Referência	Acabamento	Dimensões	Tipo
S/861CA45	Niquelado	Curva total (cobre 0mm)	DA15
S/850CA996	Calço normal	5mm	DA15

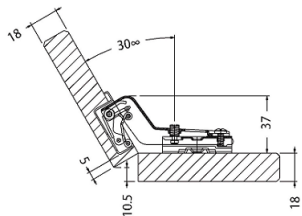
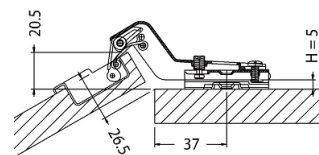

DOBRADIÇA S/863 DE MOLA, ÂNGULO 30°

Dobradiça de mola 863 ângulo 30°, abertura 90°. Calço fornecido em separado. Aplicação em furo de 35mm.

Modo de Comercialização:

1 un 200 un

Unidade de venda: Unidade.

Referência	Acabamento	Dimensões	Tipo
S/863CA30	Niquelado	Curva total (cobre 0mm)	DA15
S/850CA996	Calço normal	5mm	DA15

DOBRADIÇAS DE MOLA DTC



DOBRADIÇA DE MOLA CLIP COM AMORTECEDOR DTC

Dobradiça de mola CLIP encaixe rápido com amortecedor. Possibilidade de fornecimento com calço normal ou calço tridimensional. Aplicação em furo de 35mm.

Modo de Comercialização:

1 un 100 un

Unidade de venda: Unidade.

Referência	Acabamento	Dimensões	Tipo
N/15RT.AM	Niquelado	Recta (cobre 16mm)	DA15
N/15MC.AM	Niquelado	Meia Curva (cobre 8mm)	DA15
N/15CT.AM	Niquelado	Curva total (cobre 0mm)	DA15
N/15CA.0	Calço normal	DA15
N/15CA.0TRD	Calço tridimensional	DA15

DOBRADIÇAS DE MOLA HÄFELE-ECO

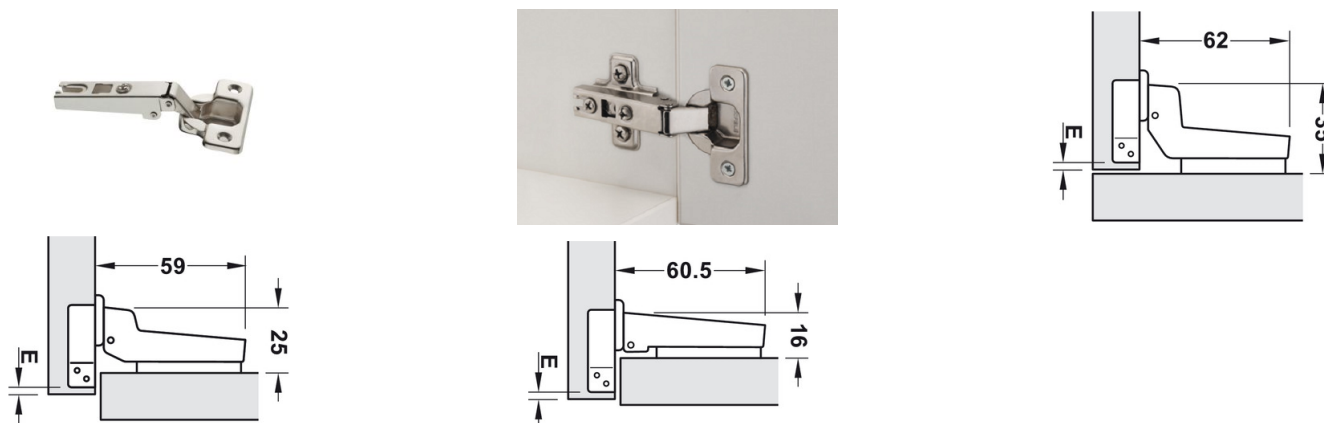

DOBRADIÇA DE MOLA 100A HÄFELE

Dobradiça de mola 100A Häfele 100° modelo económico, com possibilidade de ser fornecida com bucha 10mm. Fornecimento com calço normal ou calço H2 com parafuso euro. Aplicação em furo de 35mm. Para espessura de porta de 14 a 26mm.

Modo de Comercialização:

1 un 250 un

Unidade de venda: Unidade.

Referência	Acabamento	Dimensões	Tipo
H31190620	Niquelado	Recta (cobre 16mm)	DA20
H31190621	Niquelado	Meia Curva (cobre 8mm)	DA20
H31190622	Niquelado	Curva total (cobre 0mm)	DA20
H31190673	Niquelado c/bucha 10mm	Recta (cobre 16mm)	DA20
H31198680	Calço normal	DA20
H31198693	Calço H2 parafuso euro	DA20

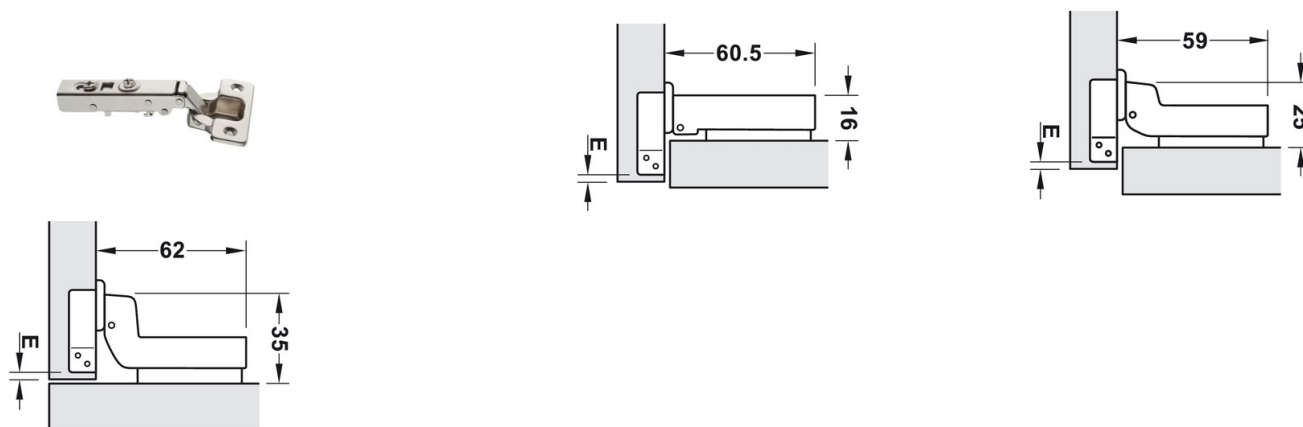

DOBRADIÇA DE MOLA 100SM CLIP SEM AMORTECEDOR HÄFELE

Dobradiça de mola 100SM CLIP encaixe rápido sem amortecedor Häfele Combi 95°. Possibilidade de fornecimento com calço normal ou calço de afinação tridimensional. Aplicação em furo de 35mm. Para espessura de porta de 14 a 22mm. Compatível com a dobradiça H00000 com amortecedor.

Modo de Comercialização:

1 un 200 un

Unidade de venda: Unidade.

Referência	Acabamento	Dimensões	Tipo
H30800015	Niquelado	Recta (cobre 16mm)	DA20
H30800018	Calço normal	DA20
H30800118	Calço tridimensional	DA20

DOBRADIÇAS DE MOLA HÄFELE-PRO

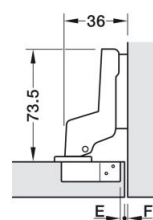
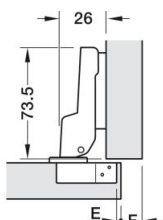
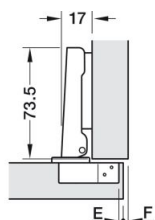

DOBRADIÇA PARA MÓVEL 310 SM 110° CLIC S/CALÇO HÄFELE

Dobradiça reta para móvel 310 SM 110° clic s/calço Häfele. Aplicação para fixação de parafusos. Ângulo de abertura 110°. Instalação, porta montada no armário por fixação rápida com sistema de fixação rápida SM. Facilidade de ajuste: ajuste lateral +/- 3mm, ajuste de altura +/- 2mm (através da placa de montagem), ajuste de profundidade +/- 2mm. Para espessura de porta de madeira: 14-26mm. Profundidade de perfuração do copo: 12mm.

Modo de Comercialização:

1 un 250 un

Unidade de venda: Unidade.

Referência	Acabamento	Dimensões	Modelo	Tipo
H31104249	Niquelado	Reta	Com amortecedor	DA40
H31104239	Niquelado	Reta	Sem amortecedor	DA40
H31184506	Niquelado	Reta	Mola invertida	DA40
H31160918	Niquelado	Reta	Sem mola	DA40
H31104252	Niquelado	Meia curva	Com amortecedor	DA40
H31104240	Niquelado	Meia curva	Sem amortecedor	DA40
H31184507	Niquelado	Meia curva	Mola invertida	DA40
H31160917	Niquelado	Meia curva	Sem mola	DA40
H31104255	Niquelado	Curva total	Com amortecedor	DA40
H31104241	Niquelado	Curva total	Sem amortecedor	DA40
H31184508	Niquelado	Curva total	Mola invertida	DA40
H31160916	Niquelado	Curva total	Sem mola	DA40

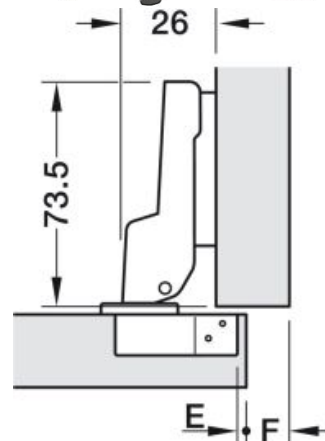
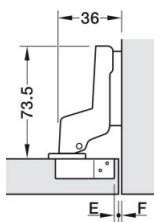
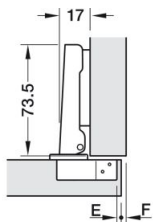

DOBRADIÇA PARA MÓVEL 310 SM 110° CLIC S/CALÇO HÄFELE PRETO

Dobradiça reta para móvel 310 SM 110° clic s/calço Häfele. Aplicação para fixação de parafusos. Ângulo de abertura 110°. Instalação, porta montada no armário por fixação rápida com sistema de fixação rápida SM. Facilidade de ajuste: ajuste lateral +/- 3mm, ajuste de altura +/- 2mm (através da placa de montagem), ajuste de profundidade +/- 2mm. Para espessura de porta de madeira: 14-26mm. Profundidade de perfuração do copo: 12mm.

Modo de Comercialização:

1 un 250 un

Unidade de venda: Unidade.

Referência	Acabamento	Dimensões	Modelo	Tipo
H31104649	Preto	Reta	Com amortecedor	DA20
H31104639	Preto	Reta	Sem amortecedor	DA20
H31104652	Preto	Meia curva	Com amortecedor	DA20
H31104640	Preto	Meia curva	Sem amortecedor	DA20
H31104655	Preto	Curva total	Com amortecedor	DA20
H31104641	Preto	Curva total	Sem amortecedor	DA20

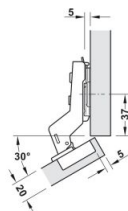

DOBRADIÇA PARA MÓVEL 310 SM 30° CLIC S/CALÇO HÄFELE

Dobradiça para móvel 310 SM 30° clic s/calço Häfele. Para aplicação de canto com uma distância de 8mm semi-reclinável. Disponível com amortecedor e sem amortecedor.

Modo de Comercialização:

1 un 250 un

Unidade de venda: Unidade.

Referência	Acabamento	Dimensões	Modelo	Tipo
H31104173	Niquelado	8mm	Com amortecedor	DA20
H31104176	Niquelado	8mm	Sem amortecedor	DA20

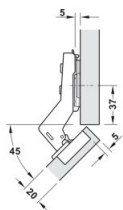

DOBRADIÇA PARA MÓVEL 310 SM 45° CLIC S/CALÇO HÄFELE

Dobradiça para móvel 310 SM 45° clic s/calço Häfele. Para aplicação de canto com uma distância de 6mm semi-reclinável. Disponível com amortecedor e sem amortecedor. Para aplicar com o calço: H31170610, H31170620, H31171500 e/ou H31171510.

Modo de Comercialização:

1 un 250 un

Unidade de venda: Unidade.

Referência	Acabamento	Dimensões	Modelo	Tipo
H31104107	Niquelado	6mm	Com amortecedor	DA20
H31169404	Niquelado	6mm	Sem amortecedor	DA20

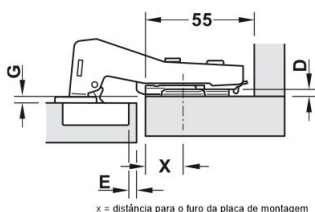

x = distância para o furo da placa de montagem

Espessura da porta G mm			
-1,2	0,8	2,8	
	E	E	0
E			2
			4
Distância do copo E mm		Distância de montagem mm	

DOBRADIÇA PARA MÓVEL 310 SM 90° CLIC S/CALÇO HÄFELE

Dobradiça para móvel 310 SM 90° clic s/calço Häfele. Para montagem à superfície no interior da porta nivelada com a superfície interna do canto cego. Usar sempre placas de montagem com distância de 6mm. A posição padrão do parafuso da placa de montagem é de 7mm da borda do canto cego.

Modo de Comercialização:

1 un 250 un

Unidade de venda: Unidade.

Referência	Acabamento	Dimensões	Modelo	Tipo
H31169508	Niquelado	90°	Com amortecedor	DA20
H31169502	Niquelado	90°	Sem amortecedor	DA20

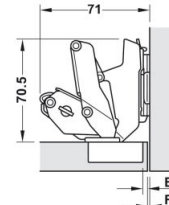
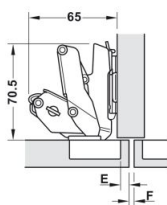
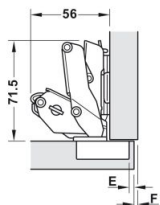

DOBRADIÇA RETA P/ MÓVEL 310 SM 155° CLIC S/CALÇO HÄFELE

Dobradiça reta p/ móvel 310 SM 155° clic s/calço Häfele. Para armários com extensões internas ou bandejas extensíveis, com mecanismo de fecho suave, padrão de perfuração 48/6. Ajuste lateral $\pm 2,5$ mm, de altura ± 2 mm (através da placa de montagem), de profundidade ± 2 mm.

Modo de Comercialização:

1 un 50 un 100 un

Unidade de venda: Unidade.



Referência	Acabamento	Dimensões	Modelo	Tipo
H31163731	Niquelado	Reta	Com amortecedor	DA20
H31163740	Niquelado	Reta	Sem amortecedor	DA20
H31163734	Niquelado	Meia curva	Com amortecedor	DA20
H31163754	Niquelado	Meia curva	Sem amortecedor	DA20

Referência	Acabamento	Dimensões	Modelo	Tipo
H31163737	Niquelado	Curva total	Com amortecedor	DA20
H31163757	Niquelado	Curva total	Sem amortecedor	DA20

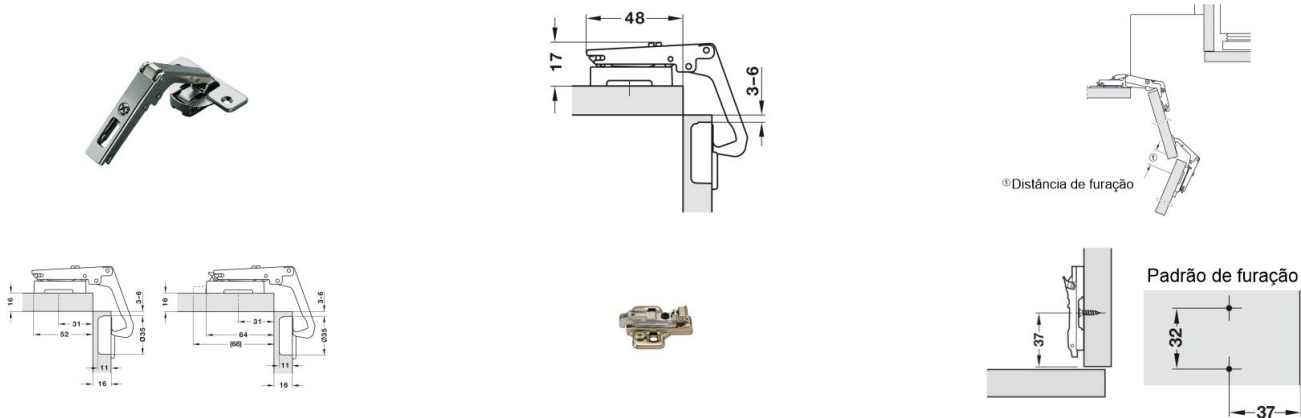

DOBRADIÇA RETA P/ PORTAS DE CANTO DUOMATIC 70° C/ CALÇO HÄFELE

Dobradiça reta para portas de canto Duomatic 70° com calço Häfele. Fixação do copo: para aparafusar, profundidade 11mm e diâmetro 35mm. Padrão de furação 48/6mm. Variante com mola com fecho automático. Dobradiça invisível, orlas flangeadas, ângulo de abertura 70°. Calço - Aplicação para a dobradiças invisíveis Duomatic, distância do parafuso 32mm, distância da orla 37mm.

Modo de Comercialização:

1 un 50 un

Unidade de venda: Unidade.

Referência	Acabamento	Dimensões
H32919700	Dobradiça - Niquelado	Reta
H32968000	Calço - Niquelado	0mm

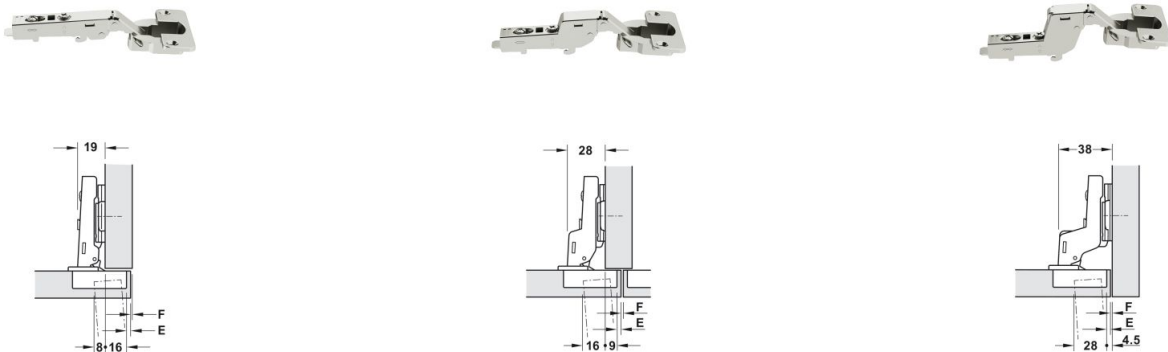

DOBRADIÇA RETA PARA MÓVEL 310 COPO 40 SM 95° CLIC S/CALÇO HÄFELE

Dobradiça reta para móvel 310 copo 40 SM 95° clic s/calço Häfele. Para portas de perfil até 26mm, com e sem amortecedor, sistema de fixação rápida e padrão de furação 52/7,5. Fixação do copo por parafuso, para encaixe e com profundidade de 13mm. Ajustável à lateral +/- 3mm, em altura +/- 2mm e em profundidade +/- 2mm.

Modo de Comercialização:

1 un 200 un

Unidade de venda: Unidade.



Referência	Acabamento	Dimensões	Modelo	Tipo
H31104506	Niquelado	Reta	Com amortecedor	DA20
H31104516	Niquelado	Reta	Sem amortecedor	DA20
H31104507	Niquelado	Meia curva	Com amortecedor	DA20
H31104517	Niquelado	Meia curva	Sem amortecedor	DA20
H31104508	Niquelado	Curva total	Com amortecedor	DA20
H31104518	Niquelado	Curva total	Sem amortecedor	DA20



HÄFELE-PRO - CALÇO PARA DOBRADIÇA DE MOLA

Calço para dobradiça de mola Häfele - Pro. Disponível quatro tipos de calços: Calço normal, Calço normal com parafuso euro pré montado, Calço tridimensional e Calço tridimensional com parafuso euro pré montado. Para aplicar com a dobradiça: H31104107 e/ou H31169404.

Modo de Comercialização:

1 un 250 un

Unidade de venda: Unidade.

Referência	Acabamento	Dimensões	Tipo
H31171500	Calço normal	0 mm	DA20
H31171502	Calço normal	2 mm	DA20
H31171504	Calço normal	4 mm	DA20
H31171510	Calço normal parafuso euro	0 mm	DA20
H31171512	Calço normal parafuso euro	2 mm	DA20
H31171514	Calço normal parafuso euro	4 mm	DA20
H31170610	Calço tridimensional	0 mm	DA20
H31170612	Calço tridimensional	2 mm	DA20
H31170614	Calço tridimensional	4 mm	DA20

Referência	Acabamento	Dimensões	Tipo
H31170620	Calço Tridimensional parafuso euro	0 mm	DA20
H31170622	Calço Tridimensional parafuso euro	2 mm	DA20
H31170624	Calço Tridimensional parafuso euro	4 mm	DA20
H31191520	Niquelado	Qualquer Dimensões	DA20
H31191522	Niquelado	Qualquer Dimensões	DA20

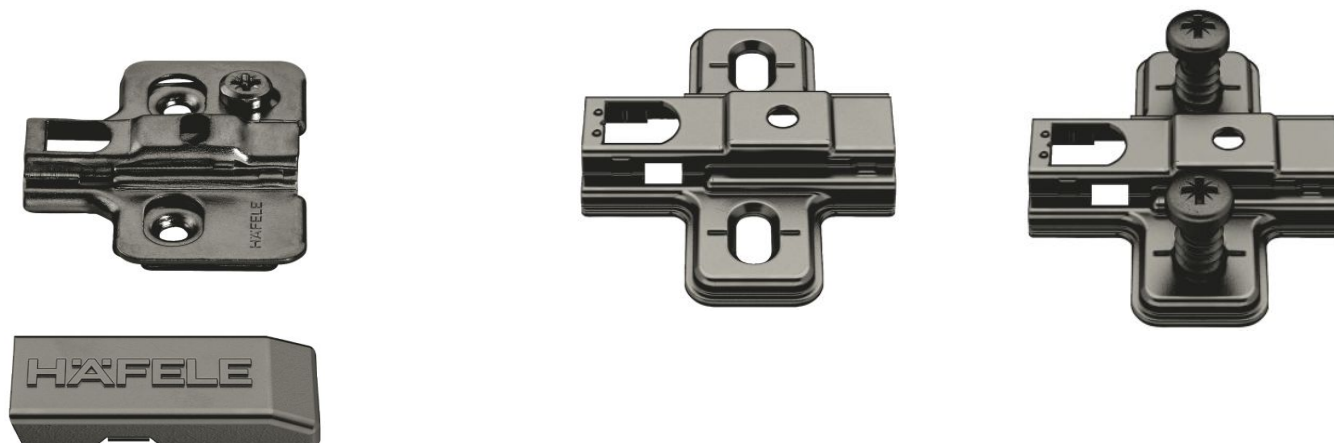

HÄFELE-PRO - CALÇO PARA DOBRADIÇA DE MOLA PRETO

Calço para dobradiça de mola Häfele - Pro. Disponível quatro tipos de calços: Calço normal, Calço normal com parafuso euro pré montado, Calço tridimensional e Calço tridimensional com parafuso euro pré montado. Para aplicar com a dobradiça: H31104107 e/ou H31169404.

Modo de Comercialização:

1 un 250 un

Unidade de venda: Unidade.

Referência	Acabamento	Dimensões	Tipo
H31171803	Calço normal	0 mm	DA20
H31171802	Calço normal	2 mm	DA20
H31171800	Calço normal	4 mm	DA20
H31171810	Calço normal parafuso euro	0 mm	DA20
H31171812	Calço normal parafuso euro	2 mm	DA20
H31171814	Calço normal parafuso euro	4 mm	DA20
H31170710	Calço tridimensional	0 mm	DA20
H31170712	Calço tridimensional	2 mm	DA20
H31170714	Calço tridimensional	4 mm	DA20
H31170720	Calço Tridimensional parafuso euro	0 mm	DA20
H31170722	Calço Tridimensional parafuso euro	2 mm	DA20
H31170724	Calço Tridimensional parafuso euro	4 mm	DA20
H31191660	Tampa de Cobertura - Montagem Sobreposição	Qualquer Dimensões	DA20

Referência	Acabamento	Dimensões	Tipo
H31191662	Tampa de Cobertura - Montagem Meia Sobreposição/Dupla/Embutida	Qualquer Dimensões	DA20

NIVELADORES

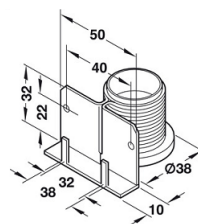

BASE NIVELADORA COM ESQUADRA DE APOIO

Suporte nivelador modelo 7, para móveis suspensos.

Modo de Comercialização:

1 un 120 un

Unidade de venda: Unidade.

Referência	Acabamento	Dimensões	Tipo
H63742942	aço/preto	L50xP48xA32mm	DA10

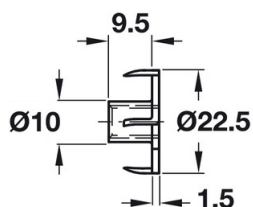
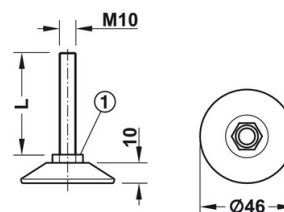

BASE NIVELADORA COM PARAFUSO DE AJUSTE

Suporte nivelador modelo 7, para móveis suspensos.

Modo de Comercialização:

1 un 120 un

Unidade de venda: Unidade.

Referência	Aplicação	Acabamento	Tipo
H03100301	Porca	aço	DA10
H65101500	Base	aço/preta	DA10

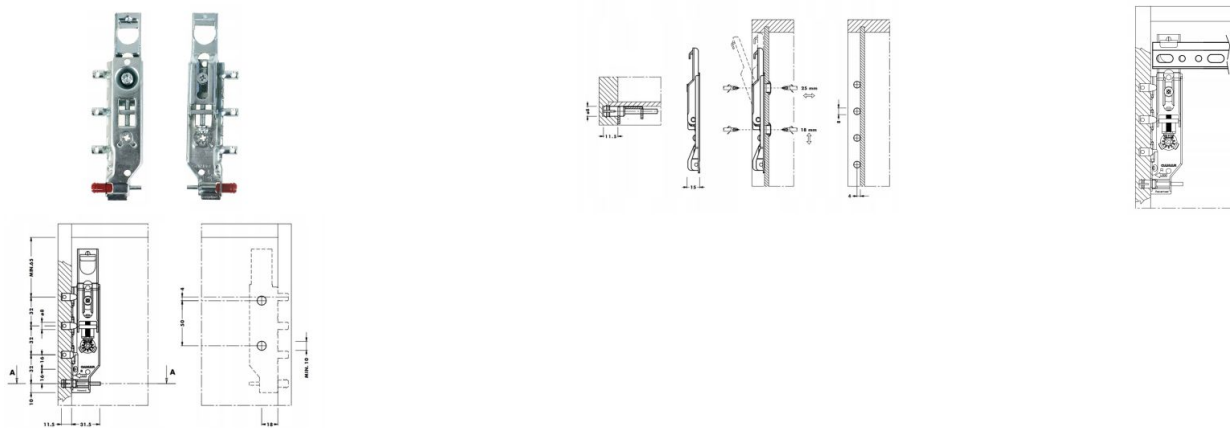

NIVELADOR OCULTO PARA MÓVEIS DE COZINHA MOD. 818

Nivelador oculto para móveis de cozinha mod. 818.

Modo de comercialização:

1 unidade

Unidade de venda: Unidade.

Referência	Acabamento	Modelo	Tipo
818.32.ZI.EI.E	Zincado	Nivelador esquerdo	DA20
818.32.ZI.EI.D	Zincado	Nivelador direito	DA20

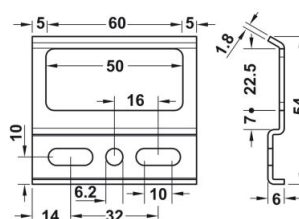

SUPORE DE PAREDE HÄFELE

Suporte de parede, para aplicação de nivelador com proteção de gancho. Adequado para nivelador para armário com proteção anti desencaixe. Espaçamento do furo 32mm.

Modo de comercialização:

1 un 20 un

Unidade de venda: Unidade.

Referência	Acabamento	Dimensões	Tipo
H29021993	Aço	L6xP60xA54mm	DA10



SUPORE NIVELADOR 12

Suporte nivelador modelo 17759, para móveis suspensos de pouco peso modelo económico.

Modo de Comercialização:

Suporte niveladores

1 un 50 un 300 un

Suporte de parede

1 par 20 pares 200 pares

Unidade de venda: Unidade e par.

Referência	Acabamento	Dimensões	Un. venda
17759	Nivelador - branco	L18.8xP59xA49.5mm	Unidade



SUPORE NIVELADOR 701

Suporte nivelador modelo 701 camar, ideal para móveis de cozinha suspensos. Modelo direito e esquerdo. Possibilidade de fornecimento com tampa branca ou cinza.

Modo de Comercialização:

1 un 200 un

Unidade de venda: Unidade.



Referência	Acabamento	Dimensões
CAMAR701D	Nivelador - direito	L10xP78xA48mm
CAMAR701E	Nivelador - esquerdo	L10xP78xA48mm
CAMAR701TCD	Tampa cinza - Direito	L10xP64xA50mm
CAMAR701TCE	Tampa cinza - Esquerdo	L10xP64xA50mm
CAMAR701TBD	Tampa branca - direito	L10xP64xA50mm
CAMAR701TBE	Tampa branca - esquerdo	L10xP64xA50mm



SUPORE NIVELADOR MÓD.13

Suporte para Nivelador, usado para apoio do nivelador, na parede.

Modo de Comercialização:

Suporte niveladores

1 un 50 un 300 un

Unidade de venda: Unidade.

Referência	Acabamento	Dimensões	Un. venda	Tipo
17788	Aço Zincado	70x33mm	Unidade	DA10



Direito

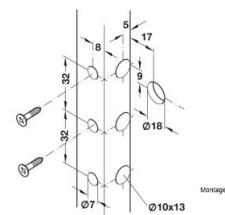
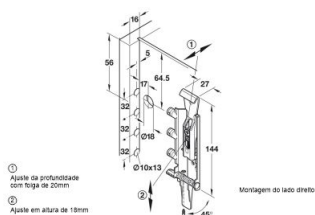

SUPORE NIVELADOR TRASER-6

Suporte nivelador Traser-6 direito ou esquerdo, para embutir num sistema de fixação rápida com alavanca. A capacidade de carga dos niveladores para armários é de 65kg/unidade.

Modo de Comercialização:

1 un 20 un

Unidade de venda: Unidade.

Referência	Acabamento	Dimensões	Modelo	Tipo
H29021900	Satinado	P27xA144mm	Direito	DA10
H29021901	Satinado	P27xA144mm	Esquerdo	DA10

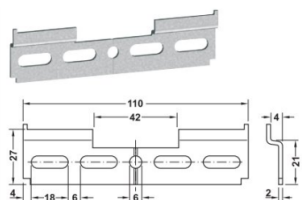

SUPORE PARA NIVELADOR

Suporte para Nivelador - Hafele - usado para apoio do nivelador, na parede.

Modo de Comercialização:

Suporte niveladores

1 un 50 un 300 un

Suporte de parede

1 par 20 pares 200 pares

Unidade de venda: Unidade e par.

Referência	Acabamento	Dimensões	Un. venda	Tipo
H29021992	Inox	Comprimento: 110.00 mm	Unidade	DA10

PERFIS DE ALUMINIO PARA COZINHA



BARRA DE PERFIL 672-08 C PUXADOR PARA PORTAS DE COZINHA

Barra de perfil puxador para portas de cozinha 672-08 C reto oculto para portas de cozinha. Disponível com terminais e suportes para montagem.

Modo de Comercialização:

☒ 4 m ☒ 40 m ☒ 1 kit

Unidade de venda: Barra e kit.

Nota: Para perfis com medida superior a 4 metros, iremos entrar em contacto através do email lojaonline@coferol.pt

Referência	Acabamento	Dimensões	Tipo
672-08C.RAN-4	Barra Perfil - Anodizado Prata	P25 x A72 x L4000mm	DA15
672-08C.RLP-4	Barra Perfil - Lacado Preto	P25 x A72 x L4000mm	DA15
672-08S.JCG	Suporte - zincado	L42 x A42 x P2mm	DA15
672-08C.RDO-4	Barra Perfil - Anodizado Dourado	P25 x A72 x L4000mm	DA15
672-08T.CRAN	Topos - Cinzento	L26 x A72 x P2mm	DA15
672-08T.CRLP	Topos - Lacado Preto	L26 x A72 x P2mm	DA15



BARRA DE PERFIL 672-08 J PARA PORTAS DE COZINHA

Barra de perfil puxador J reto oculto para portas de cozinha. Disponível com terminais e suportes para montagem.

Modo de Comercialização:

4 m 40 m 1 kit

Unidade de venda: Barra e kit.

Nota: Para perfis com medida superior a 4 metros, iremos entrar em contacto através do email lojaonline@coferol.pt

Referência	Acabamento	Dimensões	Tipo
672-08J.RAN-4	Barra Perfil - Anodizado Prata	A25 x P57 x L4000mm	DA15
672-08J.RLP-4	Barra Perfil - Lacado Preto	A25 x P57 x L4000mm	DA15
672-08T.JRAN	Topos - Cinzento	L26 x A57 x P2mm	DA15
672-08J.RDO-4	Barra Perfil - Anodizado Dourado	A25 x P57 x L4000mm	DA15
672-08S.JCG	Kit Suporte - Zincado	L42 x A42 x P2mm	DA15



BARRA DE PERFIL 672-08 J PARA PORTAS DE COZINHA ESQUINA EXTERIOR

Barra de perfil para portas de cozinha 672-08 J esquina exterior, utilizada para união do perfil.

Modo de Comercialização:

1 un 10 un

Unidade de venda: Unidade.

Referência	Acabamento	Dimensões	Tipo
672-08J.EEAN	Esquina Exterior - Anodizado Natural	A55xL8mm	DA15
672-08J.EEBM	Esquina Exterior - Branco Mate	A55xL8mm	DA15

Referência	Acabamento	Dimensões	Tipo
672-08J.EEPM	Esquina Exterior - Preto Mate	A55xL8mm	DA15



BARRA DE PERFIL 672-08 J PARA PORTAS DE COZINHA ESQUINA INTERIOR

Barra de perfil para portas de cozinha 672-08 J esquina interior, utilizada para união do perfil.

Modo de Comercialização:

1 un 10 un

Unidade de venda: Unidade.

Referência	Acabamento	Dimensões	Tipo
672-08J.EIAN	Esquina Interior - Anodizado Natural	A57xL28,5mm	DA15
672-08J.EIBM	Esquina Interior - Branco Mate	A57xL28,5mm	DA15
672-08J.EIPM	Esquina Interior - Preto Mate	A57xL28,5mm	DA15

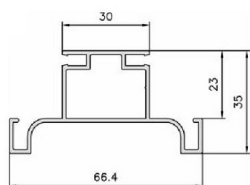
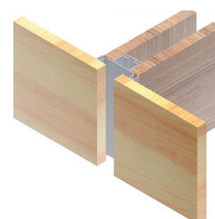

BARRA DE PERFIL 672-08 VERTICAL GOLA CENTRAL CURVO

Barra de perfil gola vertical central curvo para portas de cozinha.

Modo de Comercialização:

2,5 m 25 m 1 kit

Unidade de venda: Barra e Kit.

Referência	Acabamento	Dimensões	Tipo
672-08G.VCCAN-2500	Barra Perfil - Anodizado Prata	P66.4 x A35 x L2500mm	DA15
672-08G.VCCLP-2500	Barra Perfil - Lacado Preto	P66.4 x A35 x L2500mm	DA15
672-08S.JCG	Kit Suporte - Zincado	L42 x A42 x P2mm	DA15

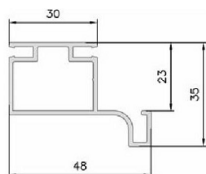

BARRA DE PERFIL 672-08 VERTICAL GOLA LATERAL CURVO PARA PORTA DE COZINHA

Barra de perfil gola vertical lateral curvo para portas de cozinha.

Modo de Comercialização:

2,5 m 25 m 1 kit

Unidade de venda: Barra e kit.

Referência	Acabamento	Dimensões	Tipo
672-08G.VLCAN-2500	Barra Perfil - Anodizado Natural	P48 x A35 x L2500mm	DA15
672-08G.VLCLP-2500	Barra Perfil - Lacado Preto	P48 x A35 x L2500mm	DA15
672-08S.JCG	Kit Suporte - Zincado	L42 x A42 x P2mm	DA15

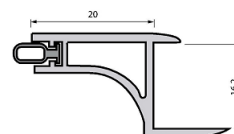
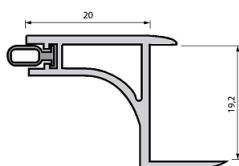

BARRA DE PERFIL BATENTE PARA PORTAS DE COZINHA

Barra de perfil batente oculto de topo para portas de cozinha.

Modo de Comercialização:

3 m 30 m

Unidade de venda: Barra.

Referência	Acabamento	Dimensões	Tipo
672-BP-16-3	Barra Perfil - Anodizado Prata	P20 x A16.2 x L3000mm	DA20
672-BP-19-3	Barra Perfil - Anodizado Prata	P20 x A19.2 x L3000mm	DA20

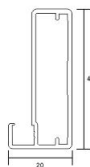

BARRA DE PERFIL DE VITRINE PARA PORTAS DE COZINHA 672-01

Barra de perfil de vitrine para portas de cozinha 672-01. Vista frontal de 8mm. Com encaixe para perfil de plástico que suporta o vidro.

Modo de Comercialização:

3 m 6 m 60 m

Unidade de venda: Barra.

Nota: Para perfis com medida superior a 4 metros, iremos entrar em contacto através do email lojaonline@coferol.pt

Referência	Acabamento	Dimensões	Tipo
672-01-3	Anodizado prata	P45 x A20 x L3000mm	DA20
672-01-6	Anodizado prata	P45 x A20 x L6000mm	DA20
672-01LP-3	Lacado preto	P45 x A20 x L3000mm	DA20
672-01LP-6	Lacado preto	P45 x A20 x L6000mm	DA20

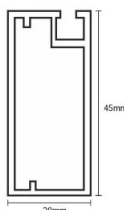
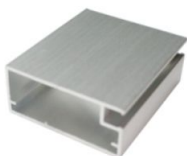

BARRA DE PERFIL DE VITRINE PARA PORTAS DE COZINHA 672-04

Barra de perfil de vitrine para portas de cozinha 672-04. Vista frontal de 45mm (A largura total do perfil). Com encaixe para perfil de plástico que suporta o vidro.

Modo de Comercialização:

3 m 6 m 60 m

Unidade de venda: Barra.

Nota: Para perfis com medida superior a 4 metros, iremos entrar em contacto através do email lojaonline@coferol.pt

Referência	Acabamento	Dimensões	Tipo
672-04-3	Anodizado prata	P47 x A18 x L3000mm	DA20
672-04-6	Anodizado prata	P47 x A18 x L6000mm	DA20

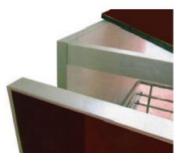

BARRA DE PERFIL PARA MÓDULO DE LAVA-LOIÇA P.M.L.

Barra de perfil para módulo de lava-loiça. Topos de pvc para fixação à ilharga.

Modo de Comercialização:

3 m 30 m 1 un

Unidade de venda: Barra e unidade.

Referência	Acabamento	Dimensões	Tipo
P.M.L.3	Barra Perfil - Anodizado Prata	A30 x P15 x L3000mm	DA20
P.M.L-T	Topos - Cinzento	L35 x P35 x A32mm	DA20

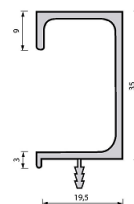
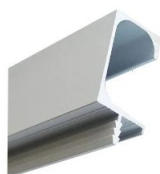

BARRA DE PERFIL PUXADOR PARA PORTAS DE COZINHA G

Barras de perfil puxador G com encaixe para portas de cozinha de 19mm.

Modo de Comercialização:

3 m 30 m

Unidade de venda: Barra.

Referência	Acabamento	Dimensões	Tipo
672-G-3	Anodizado prata	A35 x P19.5 x L3000mm	DA20

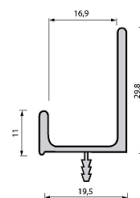
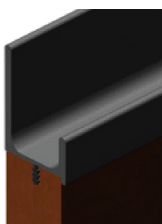
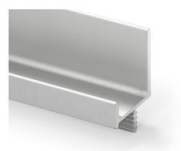

BARRA DE PERFIL PUXADOR PARA PORTAS DE COZINHA L

Barra de perfil puxador L com encaixe para portas de cozinha de 19mm.

Modo de Comercialização:

3 m 30 m

Unidade de venda: Barra.

Referência	Acabamento	Dimensões	Tipo
672-09-3	Anodizado prata	L19.5 x A29.8 x P3000mm	DA20

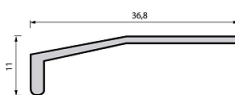
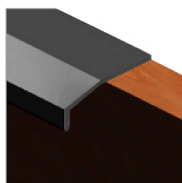

BARRA DE PERFIL PUXADOR VITRINE PARA PORTAS DE COZINHA CURVO

Barra de perfil puxador de vitrine 672-10. O modelo 672-10A tem película adesiva extra-forte para colar diretamente à porta de vitrine.

Modo de Comercialização:

3 m 30 m

Unidade de venda: Barra.

Referência	Acabamento	Dimensões	Tipo
672-10A-3	Anodizado prata	P36.8 x A11 x L3000mm	DA20
672-10-3	Anodizado prata	P36.8 x A11 x L3000mm	DA20

PERFIS DE GOLA - CFR

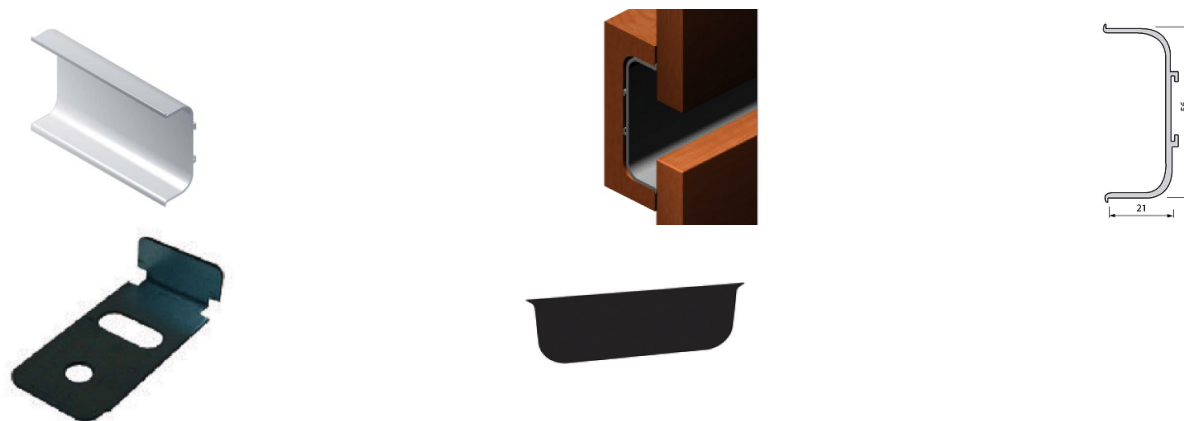

BARRA DE PERFIL PARA PORTA DE COZINHA 672-C

Barras de perfil puxador "C" oculto para portas de cozinha. Disponível com terminais e suportes para montagem.

Modo de Comercialização:

5 m 50 m 1 un

Unidade de venda: Barra e unidade.

Nota: Para perfis com medida superior a 4 metros, iremos entrar em contacto através do email lojaonline@coferol.pt

Referência	Acabamento	Dimensões	Tipo
672-C1-5	Barra Perfil - Anodizado Prata	A23 x P61 x L5000mm	DA20
672-C1LB-5	Barra Perfil - Lacado Branco Mate	A23 x P61 x L5000mm	DA20
672-C1LP-5	Barra Perfil - Lacado Preto Mate	A23 x P61 x L5000mm	DA20
672-S1	Suporte - zincado	DA20
672-TC1	Terminal prata	DA20
672-TC1B	Terminal branco mate	DA20
672-TC1P	Terminal preto mate	DA20

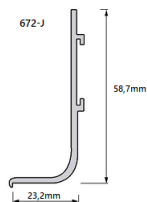

BARRA DE PERFIL PARA PORTA DE COZINHA 672-J

Barras de perfil puxador J oculto para portas de cozinha. Disponível com terminais e suportes para montagem.

Modo de Comercialização:

5 m 50 m 1 un

Unidade de venda: Barra e unidade.

Nota: Para perfis com medida superior a 4 metros, iremos entrar em contacto através do email lojaonline@coferol.pt

Referência	Acabamento	Dimensões	Tipo
672-J1-5	Barra Perfil - Anodizado Prata	P23 x A59 x L5000mm	DA30
672-J1LB-5	Barra Perfil - Lacado Branco Mate	P23 x A59 x L5000mm	DA30
672-J1LP-5	Barra Perfil - Lacado Preto Mate	P23 x A59 x L5000mm	DA30
672-S1	Suporte - zincado	...	DA20
672-TJE1	Terminal esquerdo prata	...	DA20
672-TJD1	Terminal direito prata	...	DA20
672-TJE1B	Terminal esquerdo branco	...	DA20
672-TJD1B	Terminal direito branco	...	DA20
672-TJE1P	Terminal esquerdo preto	...	DA20
672-TJD1P	Terminal direito preto	...	DA20

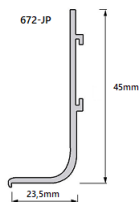

BARRA DE PERFIL PARA PORTA DE COZINHA 672-JP PEQUENO

Barras de perfil puxador JP (modelo pequeno) oculto para portas de cozinha. Disponível com suportes para montagem.

Modo de Comercialização:

5 m 50 m 1 un

Unidade de venda: Barra e unidade.

Nota: Para perfis com medida superior a 4 metros, iremos entrar em contacto através do email lojaonline@coferol.pt

Referência	Acabamento	Dimensões	Tipo
672-JPI-5	Barra Perfil - Anodizado Prata	P23.5 x A45 x L5000mm	DA30
672-JPILB-5	Barra Perfil - Lacado Branco Mate	P23.5 x A45 x L5000mm	DA30
672-JPILP-5	Barra Perfil - Lacado Preto Mate	P23.5 x A45 x L5000mm	DA30
672-S1	Suporte - zincado	...	DA20

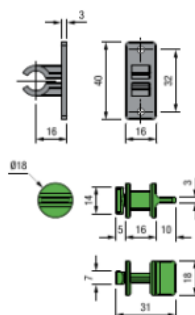

GOLAFIX - SISTEMA DE FIXAÇÃO RÁPIDA PARA PERFIS DE GOLA HORIZONTAL EM "L" E "C"

Sistema de Fixação Rápida - Instalação rápida e fácil, sem a necessidade de ferramentas. Compatível com os perfis em "L" e "C". Mecanismo de ajuste automático por tração para um acabamento perfeito. Desmontagem simples e prática.

Modo de Comercialização:

1 un

Unidade de venda: Unidade.

Referência	Acabamento	Aplicação	Tipo
CPG000A00	Preto e Verde	Interior	DA20



PERFIL DE GOLA HORIZONTAL EM "C"

Barra de perfil horizontal em "C", ideal para sistemas de puxadores embutidos em móveis. Tampas e Cantos Interiores e Exteriores também disponíveis.

Disponível em três acabamentos elegantes - Prata, Preto e Branco Mate.

Modo de Comercialização:

4 m 40 m

Unidade de venda: Barra.

Referência	Acabamento	Dimensões	Tipo
CPG020AMI-4000	Barra Perfil - Branco Mate	P7mm x A57mm x L4000mm	DA20
CPG020A02-4000	Barra Perfil - Prata Mate	P7mm x A57mm x L4000mm	DA20
CPG020AM9-4000	Barra Perfil - Preto Mate	P7mm x A57mm x L4000mm	DA20
CPG024A02	Tampas	Qualquer Tipo
CPG024AM1	Tampas	Qualquer Tipo
CPG024AM9	Tampas	Qualquer Tipo
CPG022A02	Cantos Exteriores	Qualquer Tipo
CPG022AM1	Cantos Exteriores	Qualquer Tipo
CPG022AM9	Cantos Exteriores	Qualquer Tipo
CPG023A02	Cantos Interiores	Qualquer Tipo
CPG023AM1	Cantos Interiores	Qualquer Tipo
CPG023AM9	Cantos Interiores	Qualquer Tipo



PERFIL DE GOLA HORIZONTAL EM "L"

Barra de perfil horizontal em "L", ideal para sistemas de puxadores embutidos em móveis. Tampas e Cantos Interiores e Exteriores também disponíveis.

Disponível em três acabamentos elegantes – Prata, Preto e Branco Mate.

Modo de Comercialização:

☒ 4 m ☒ 40 m

Unidade de venda: Barra.

Referência	Acabamento	Dimensões	Tipo
CPG010A02-4000	Barra Perfil – Prata Mate	P7mm x A57mm x L4000mm	DA20
CPG010AM1-4000	Barra Perfil – Branco Mate	P7mm x A57mm x L4000mm	DA20
CPG010AM9-4000	Barra Perfil – Preto Mate	P7mm x A57mm x L4000mm	DA20
CPG014A02	Tampas	Qualquer Tipo
CPG014AM1	Tampas	Qualquer Tipo
CPG014AM9	Tampas	Qualquer Tipo
CPG012A02	Cantos Exteriores	Qualquer Tipo
CPG012AM1	Cantos Exteriores	Qualquer Tipo
CPG012AM9	Cantos Exteriores	Qualquer Tipo
CPG013A02	Cantos Interiores	Qualquer Tipo
CPG013AM1	Cantos Interiores	Qualquer Tipo
CPG013AM9	Cantos Interiores	Qualquer Tipo

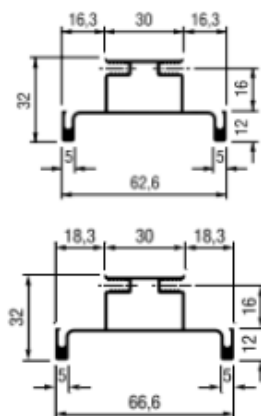

PERFIL VERTICAL CENTRAL - PAINEL 16MM E 19MM

Barra de perfil vertical central – painel de 16mm e 19mm, ideal para portas de cozinhas.

Disponível em três acabamentos elegantes – Prata, Preto e Branco Mate.

Modo de Comercialização:

☒ 2.60 m ☒ 26 m

Unidade de venda: Barra.

Referência	Acabamento	Dimensões	Painel	Tipo
CPG030A02-2600	Barra Perfil – Prata Mate	P62,6 x A32 x L2600mm	16mm	DA20
CPG030AM1-2600	Barra Perfil – Branco Mate	P62,6 x A32 x L2600mm	16mm	DA20
CPG030AM9-2600	Barra Perfil – Preto Mate	P62,6 x A32 x L2600mm	16mm	DA20
CPG032A02-2600	Barra Perfil – Prata Mate	P66,6 x A32 x L2600mm	19mm	DA20
CPG032AM1-2600	Barra Perfil – Branco Mate	P66,6 x A32 x L2600mm	19mm	DA20
CPG032AM9-2600	Barra Perfil – Preto Mate	P66,6 x A32 x L2600mm	19mm	DA20

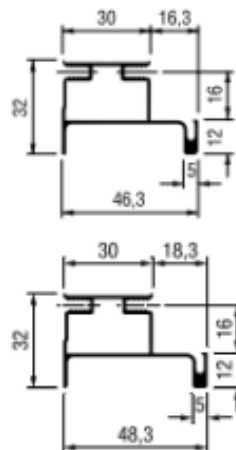
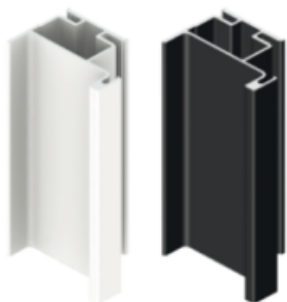

PERFIL VERTICAL LATERAL- PAINEL 16MM E 19MM

Barra de perfil vertical lateral – painel de 16mm e 19mm, ideal para portas de cozinhas.

Disponível em três acabamentos elegantes – Prata, Preto e Branco Mate.

Modo de Comercialização:

☒ 2.60 m ☒ 26 m

Unidade de venda: Barra.

Referência	Acabamento	Dimensões	Painel	Tipo
CPG031A02-2600	Prata mate	P46,3 x A32 x L2600mm	16mm	DA20
CPG031AMI-2600	Branco mate	P46,3 x A32 x L2600mm	16mm	DA20
CPG031AM9-2600	Preto mate	P46,3 x A32 x L2600mm	16mm	DA20
CPG033A02-2600	Prata mate	P48,3 x A32 x L2600	19mm	DA20
CPG033AMI-2600	Branco mate	P48,3 x A32 x L2600	19mm	DA20
CPG033AM9-2600	Preto mate	P48,3 x A32 x L2600	19mm	DA20

PORTAS DE VITRINE



BARRA DE PERFIL DE VITRINE PARA PORTAS DE COZINHA 672-01

Barra de perfil de vitrine para portas de cozinha 672-01. Vista frontal de 8mm. Com encaixe para perfil de plástico que suporta o vidro.

Modo de Comercialização:

3 m 6 m 60 m

Unidade de venda: Barra.

Nota: Para perfis com medida superior a 4 metros, iremos entrar em contacto através do email lojaonline@coferol.pt

Referência	Acabamento	Dimensões	Tipo
672-01-3	Anodizado prata	P45 x A20 x L3000mm	DA20
672-01-6	Anodizado prata	P45 x A20 x L6000mm	DA20
672-01LP-3	Lacado preto	P45 x A20 x L3000mm	DA20
672-01LP-6	Lacado preto	P45 x A20 x L6000mm	DA20

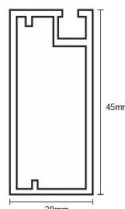
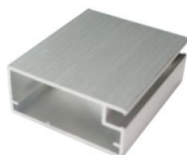

BARRA DE PERFIL DE VITRINE PARA PORTAS DE COZINHA 672-04

Barra de perfil de vitrine para portas de cozinha 672-04. Vista frontal de 45mm (A largura total do perfil). Com encaixe para perfil de plástico que suporta o vidro.

Modo de Comercialização:

3 m 6 m 60 m

Unidade de venda: Barra.

Nota: Para perfis com medida superior a 4 metros, iremos entrar em contacto através do email lojaonline@coferol.pt

Referência	Acabamento	Dimensões	Tipo
672-04-3	Anodizado prata	P47 x A18 x L3000mm	DA20
672-04-6	Anodizado prata	P47 x A18 x L6000mm	DA20



BARRA DE PERFIL DE VITRINE SUPORTE DO VIDRO EM PVC

Barra de Perfil de pvc rígido/flexível para suporte do vidro nas portas de vitrine. Com alheta flexível.

Modo de Comercialização:

3 m 60 m

Unidade de venda: Barra.

Referência	Acabamento	Dimensões	Tipo
672-02-3	Barra Perfil - Transparente	A7 x P7 x L3000 mm	DA20

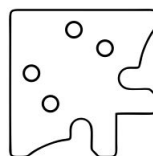

BARRA DE PERFIL DE VITRINE SUPORTE ESQUADRO 90°

Esquadro 90° para perfil de vitrine. Para união do perfil de vitrine cortado à esquadria. Com parafusos M4x10 incluídos.

Modo de Comercialização:

1 un 100 un 500 un

Unidade de venda: Unidade.

Referência	Acabamento	Dimensões	Tipo
672-03	Esquadro 90° - Zincado	L50 x P50 x A3mm	DA20

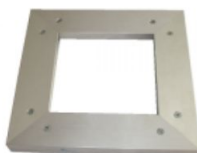

PORTA DE VITRINE EM ALUMÍNIO PARA COZINHAS

Porta de Vitrine em alumínio para cozinhas. Perfis cortados à esquadria, furados para o esquadro e para a dobradiça (2 furos a 110mm do topo da porta). Esquadros, parafusos e perfil de plástico incluídos. É possível fabricar as portas com o perfil 672-01 e 672-04. Vidros não incluídos.

Modo de Comercialização:

1 un

Unidade de venda: Unidade.

Na encomenda mencionar as medidas exatas da porta pretendida e se pretende algum furo adicional, ou se não pretende furos para as dobradiças.



Referência	Acabamento	Dimensões
PORTA05	Anodizado Prata	sob pedido
PORTA01	Anodizado Prata	sob pedido
PORTA04	Anodizado Prata	sob pedido

RODAPÉ PARA MOBILIÁRIO DE COZINHA



BARRA DE RODAPÉ DE ALUMÍNIO

Barra de rodapé de alumínio com goma de remate inferior para móveis de cozinha.

Modo de Comercialização:

4 m 64 m

Unidade de venda: Barra.

Referência	Acabamento	Dimensões
ROD.LI.100-4	Anodizado prata	A100 x P9.4 x L4000mm
ROD.LI.120-4	Anodizado prata	A120 x P9.4 x L4000mm
ROD.LI.145-4	Anodizado prata	A145 x P9.4 x L4000mm



BARRA DE RODAPÉ DE PVC REVESTIDO A FOLHA DE ALUMÍNIO CFR

Barras de rodapé de pvc revestido a folha de alumínio CFR com goma de remate inferior para móveis de cozinha. Maleável para transporte.

Modo de Comercialização:

3,95 m 1 un 36 m (150mm) 40 m (120mm) 44 m (100m)

Unidade de venda: Barra e unidade.

Referência	Acabamento	Dimensões	Tipo	Un. venda
ROD.PVC100-4	Anodizado prata	A100xP12xL3950mm	DA20	Barra
ROD.PVC100BR-4	Branco mate	A100xP12xL3950mm	DA20	Barra
ROD.PVC100PR-4	Preto mate	A100xP12xL3950mm	DA20	Barra

Referência	Acabamento	Dimensões	Tipo	Un. venda
ROD.PVC120-4	Anodizado prata	A120xP12xL3950mm	DA20	Barra
ROD.PVC120BR-4	Branco mate	A120xP12xL3950mm	DA20	Barra
ROD.PVC120PR-4	Preto mate	A120xP12xL3950mm	DA20	Barra
ROD.PVC150-4	Anodizado prata	A150xP12xL3950mm	DA20	Barra
ROD.PVC150BR-4	Branco mate	A150xP12xL3950mm	DA20	Barra
ROD.PVC150PR-4	Preto mate	A150xP12xL3950mm	DA20	Barra



ESQUADRO ESQUINA 90° PARA RODAPÉ PVC

Esquadro liso para rodapé PVC revestido a folha de alumínio ângulo 90°.

Modo de Comercialização:

1 un 50 un

Unidade de venda: Unidade.



Referência	Acabamento	Dimensões
ROD.PVC.E90.150	Anodizado prata	L24xA147xP24mm
ROD.PVC.E90.150B	Lacado branco	L24xA147xP24mm
ROD.PVC.E90.150P	Lacado Preto	L24xA147xP24mm

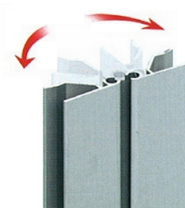

ESQUADRO FLEXÍVEL PARA RODAPÉ DE ALUMÍNIO

Esquadro flexível para rodapé de alumínio multiangular.

Modo de Comercialização:

1 un 100 un

Unidade de venda: Unidade.

Referência	Acabamento	Dimensões
ROD.ES.FL.145	Anodizado Prata	L46xA145xP16mm
ROD.ES100SCILM	Esquadro Alumínio Anodizado	A100mm

Referência	Acabamento	Dimensões
ROD.ESI50SCILM	Esquadro Alumínio Anodizado	A150mm
ROD.ESI70SCILM	Esquadro Alumínio Anodizado	A170mm

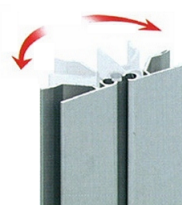

ESQUADRO FLEXÍVEL PARA RODAPÉ DE PVC REVESTIDO A FOLHA DE ALUMÍNIO

Esquadro flexível para rodapé de PVC revestido a folha de alumínio.

Modo de Comercialização:

1 un 100 un

Unidade de venda: Unidade.



Referência	Acabamento	Dimensões
ROD.PVC.ESI50P	Lacado preto mate	L56xA150xP16mm
ROD.PVC.ESI50B	Lacado branco mate	L56xA150xP16mm
ROD.PVC.ESI100	Anodizado prata	L56xA100xP16mm
ROD.PVC.ESI20	Anodizado prata	L56xA120xP16mm
ROD.PVC.ESI50	Anodizado prata	L56xA150xP16mm



ESQUADRO LISO ESQUINA PARA RODAPÉ ALUMÍNIO

Esquadro liso para rodapé de alumínio ângulo 90°.

Modo de Comercialização:

1 un 100 un

Unidade de venda: Unidade.

Referência	Acabamento	Dimensões
ROD.ES.LI.145	Anodizado prata	L24xA145xP24mm

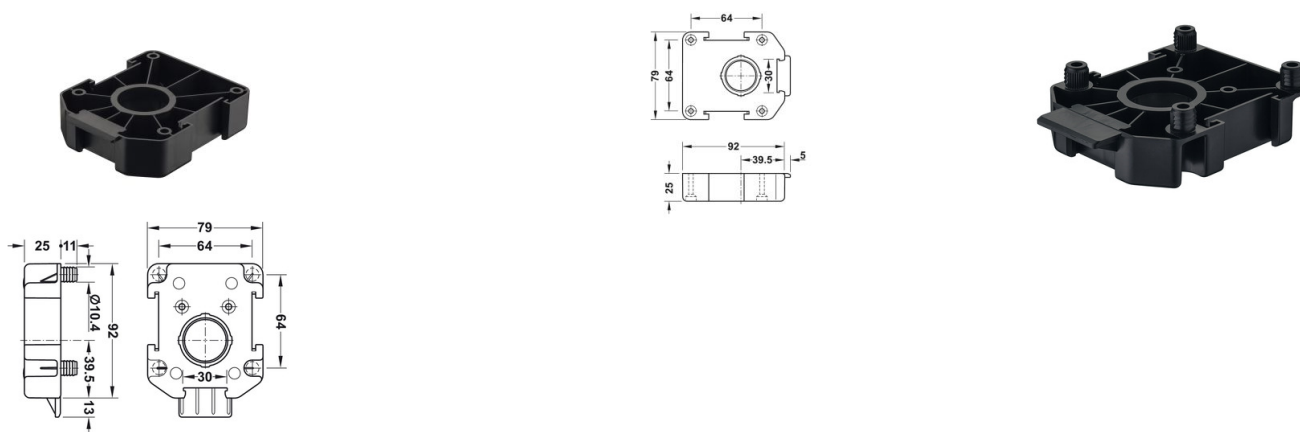

FERRAGEM AJUSTÁVEL PARA RODAPÉ HÄFELE AXILO™ 78 BASE DE MONTAGEM

Ferragem ajustável para rodapé Häfele Axilo™ 78 Base de montagem retangular para parafusar ou para embutir em plástico preto.

Modo de comercialização:

1 un 100 un

Unidade de venda: Unidade.

Referência	Acabamento	Modelo	Tipo
H63776335	Plástico preto	Retangular para embutir	DA10
H63776333	Plástico preto	Retangular para aparafusar	DA10

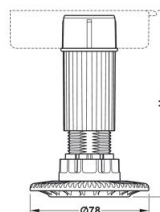

FERRAGEM AJUSTÁVEL PARA RODAPÉ HÄFELE AXILO™ 78 PÉ AJUSTÁVEL PARA ENCAIXAR

Ferragem ajustável para rodapé Häfele Axilo™ 78 Pé ajustável para encaixar em plástico preto. Encaixa na placa de montagem ajustável de lado e a partir de cima - 10 a +20 mm com ferramenta de ajuste Axilo™ 78. Este é ajustável em altura sendo que o peso do armário ≤80 kg, a sua capacidade de carga é de 150kg/pé.

Modo de comercialização:

1 un 100 un

Unidade de venda: Unidade.

Referência	Acabamento	Altura	Ajuste	Tipo
H63776351	Plástico preto	60	53-80	DA10
H63776352	Plástico preto	80	70-100	DA10
H63776353	Plástico preto	100	90-120	DA10
H63776354	Plástico preto	125	115-145	DA10
H63776355	Plástico preto	150	140-170	DA10

Referência	Acabamento	Altura	Ajuste	Tipo
H63776356	Plástico preto	180	170-200	DA10
H63776357	Plástico preto	200	190-220	DA10



FERRAGEM AJUSTÁVEL PARA RODAPÉ HÄFELE AXILO™ 78 PINÇAS

Ferragem ajustável para rodapé Häfele Axilo™ 78 - Pinças, este sistema ajusta o rodapé evitando que este deslize, o seu acabamento é em plástico preto. As pinças são para serem utilizadas a partir de altura de montagem H a 80mm.

Modo de comercialização:

1 un 100 un

Unidade de venda: Unidade.



Referência	Acabamento	Modelo	Tipo
H63738054	Plástico branco	Para aparafusar	DA10
H63738063	Plástico branco	Para embutir	DA10
H63738354	Plástico preto	Para rodapé PVC	DA10



EXTENSÃO

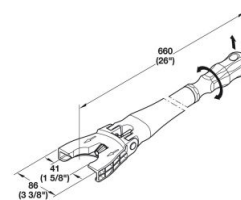

FERRAMENTA DE AJUSTE PARA RODAPÉ HÄFELE AXILO™ 78

Ferramenta de ajuste para rodapé Häfele AXILO™ 78, para um ajuste em altura ergonómico e rápido em toda a zona de rodapé, também para armários de canto, por exemplo. O material é em plástico e mecanismo em aço. Possibilidade de ajuste em altura do ângulo de ajuste 0-10°. Este ajuste pode ser através de rotação manual ou com ferramenta elétrica.

A ferramenta de ajuste tem uma extremidade do punho da ferramenta de ajuste e extensão com cunha de 1/4".

Modo de comercialização:

1 un

Unidade de venda: Unidade.



Referência	Acabamento	Modelo
H63776360	Plástico e aço	Ferramenta de ajuste
H63776361	Plástico e aço	Extensão

Referência	Acabamento	Modelo
H63776430	Plástico e aço	Ferramenta de ajuste

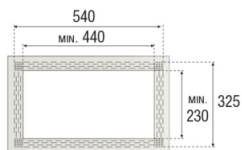

GRELHA DE VENTILAÇÃO PARA MICROONDAS

Moldura universal para Microondas, adaptável para diferentes tamanhos.

1 un 5 un

Unidade de venda: Unidade.

Referência	Acabamento	Dimensões
C17001	Branco	L540 x A325
C17002	Preto	L540 x A325
C17005	Niquel satinado	L540 x A325

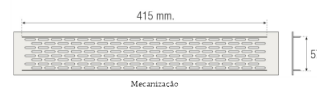
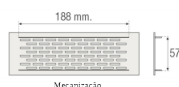
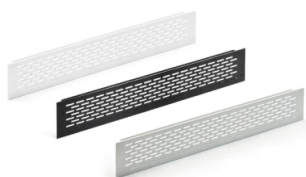

GRELHAS DE VENTILAÇÃO PARA RODAPÉ

Grelhas de Ventilação para Rodapé

Modo de Comercialização:

1 un 100 un

Unidade de venda: Unidade.

Referência	Acabamento	Dimensões
C22100	Branco mate	L225 x A70
C22101	Preto mate	L225 x A70
C22102	Prata mate	L225 x A70
C22110	Branco mate	L450 x A70
C22111	Preto mate	L450 x A70
C22112	Prata mate	L450 x A70



PÉ DE PLÁSTICO CILÍNDRICO FIXAÇÃO COM PARAFUSO

Pé de plástico cilíndrico fixação com parafuso. O parafuso é fornecido em separado.

Modo de Comercialização:

1 un 200 un

Unidade de venda: Unidade.

Referência	Acabamento	Dimensões
ROD.PE.PARAFUSO	Branco	...
ROD.PE.10-14	Preto	de 102 a 132mm
ROD.PE.13-22	Preto	de 132 a 200mm



PÉ DE PLÁSTICO CILÍNDRICO FIXAÇÃO COM ROSCA

Pé de plástico cilíndrico fixação com rosca de 13mm.

Modo de Comercialização:

1 un 200 un

Unidade de venda: Unidade.

Referência	Acabamento	Dimensões
ROD.PE.ROSCA10-14	Preto	de 102 a 132mm
ROD.PE.ROSCA13-20	Preto	de 132 a 200mm

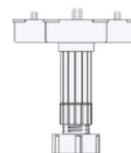
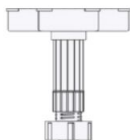

PÉ DE PLÁSTICO HULK EXTRA-RESISTENTE

Pé de plástico Hulk extra resistente. Fixação com parafuso não incluído ou espiga de 10mm incluída.

Modo de Comercialização:

1 un 200 un

Unidade de venda: Unidade.



Referência	Fixação	Acabamento	Dimensões
HULKB.10/13	Parafuso	Preto	de 102 a 132mm
HULKB.13/19	Parafuso	Preto	de 132 a 200mm
HULKB.10/13.3D10	Espiga	Preto	de 102 a 132mm
HULKB.13/19.3D10	Espiga	Preto	de 132 a 200mm

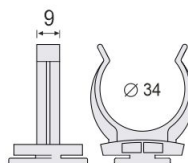

PINÇA PARA RODAPÉ DE ALUMÍNIO

Pinça para rodapé de alumínio. Fixação do pé de plástico cilíndrico, diâmetro de 32mm.

Modo de Comercialização:

1 un 100 un 2800 un

Unidade de venda: Unidade.



Referência	Acabamento	Dimensões
ROD.PIN.ALU	Preto	L34xA22xP9mm

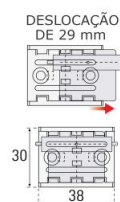
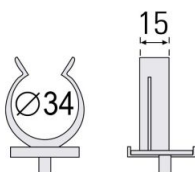

PINÇA PARA RODAPÉ DE MADEIRA

Pinça para rodapé de madeira. Fixação do pé de plástico cilíndrico, diâmetro de 32mm.

Modo de Comercialização:

1 un 100 un 2800 un

Unidade de venda: Unidade.



Referência	Acabamento	Dimensões
ROD.PIN.MAD	Preto	L38xA30xP15mm

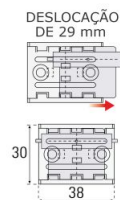
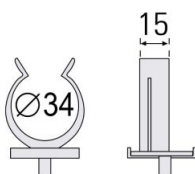

PINÇA PARA RODAPÉ DE PVC

Pinça para rodapé de PVC. Fixação do pé de plástico cilíndrico, diâmetro de 32mm.

Modo de Comercialização:

1 un 100 un 2800 un

Unidade de venda: Unidade.



Referência	Acabamento	Dimensões
ROD.PIN.PVC	Preto	L38xA30xP15mm

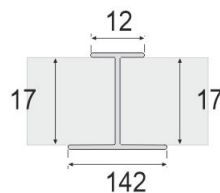

UNIÃO PARA RODAPÉ PVC

Esquadro de união liso para rodapé PVC revestido a folha de alumínio.

Modo de Comercialização:

1 un 25 un

Unidade de venda: Unidade.

Referência	Acabamento	Dimensões
ROD.PVC.UNI50	Anodizado prata	L17xA142xP12mm
ROD.PVC.UNI50.BR	Branco	L17xA142xP12mm

TOMADAS DE BALCÃO

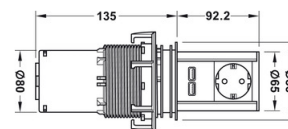

BLOCO DE TOMADAS PARA BALCÃO ELEVATOR - 1 SCHUKO + 2 USB

Bloco de tomadas para balcão Elevator - 1 SCHUKO + 2 USB, é uma tomada de fácil instalação. Com um carregador duplo USB (5,2 V / 2,15 A) para smartphone, tablets.

Pode ser colocada numa bancada de cozinha como num armário de parede, sendo que a perfuração deve ter um diâmetro de 80mm. Para utilizar basta pressionar com o polegar para levantar e abaixar o ELEVATOR.

Modo de Comercialização:

1 un

Unidade de venda: Unidade.

Referência	Acabamento	Dimensões
TOM/BALCÃO2SU	Inox	L115 x P80 x A135mm

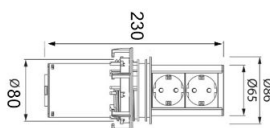

BLOCO DE TOMADAS PARA BALCÃO ELEVATOR - 2 SCHUKO

Bloco de tomadas para balcão Elevator - 2 SCHUKO Bachmann para balcão de cozinha. Permite a colocação à face do tampo com espessura mínima de 16mm e máxima de 60mm, de elevação automática. Diâmetro do furo 80mm.

Modo de Comercialização:

1 un

Unidade de venda: Unidade.

Referência	Acabamento	Dimensões
TOM/BALCÃO2	Inox	L86 x A230 x P 86mm

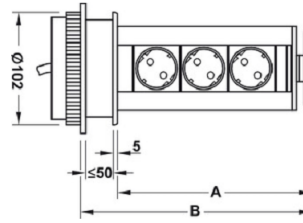

BLOCO DE TOMADAS PARA BALCÃO EVOLINE - 3 SCHUKO

Bloco de tomadas para balcão Evoline - 3 SCHUKO para balcão de cozinha. Permite a colocação à face do tampo até 50mm de espessura. Com tampa giratória. Fabricado em plástico lacado cromado mate. Diâmetro do furo 102mm.

Modo de Comercialização:

 1 un

Unidade de venda: Unidade.

Referência	Acabamento	Dimensões
TOM/BALCÃO	Alumínio	L110 x P110 x A287

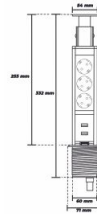

BLOCO DE TOMADAS PARA BALCÃO HÄFELE 105S - 3 SCHUKO + 2 USB

Bloco de tomadas para balcão Häfele 105S - 3 SCHUKO + 2 USB 15A/125V máx1650W para balcão em alumínio com tampa preta. Sistema elevatório automático, sendo que o diâmetro do furo terá de ser de 60mm.

Modo de Comercialização:

 1 un

Unidade de venda: Unidade.

Referência	Acabamento	Dimensões	Tipo
H91116	Alumínio	L80 x A310 x P80mm	DA20

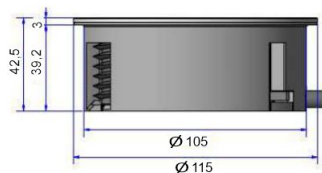

BLOCO DE TOMADAS PARA BALCÃO IL600 - 1 SCHUKO + 2 USB

Bloco de tomadas para balcão IL600 - 1 SCHUKO + 2 USB, é uma tomada com design compacto e de baixa profundidade de montagem cerca de 40mm. Pode ser facilmente instalada em secretárias, bancadas de cozinha ou em gavetas. Disponível em 3 cores: Inox, branco mate e preto mate.

Modo de Comercialização:

1 un

Unidade de venda: Unidade.

Referência	Acabamento	Dimensões
TOM/IL6002U	Inox	L105 x P155 x A43mm
TOM/IL600B2U	Branco mate	L105 x P155 x A43mm
TOM/IL600P2U	Preto mate	L105 x P155 x A43mm

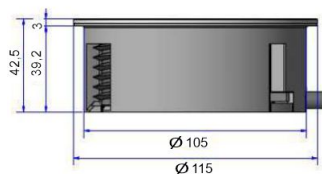

BLOCO DE TOMADAS PARA BALCÃO IL600 - 2 SCHUKO

Bloco de tomadas para balcão IL600 - 2 SCHUKO Bachman para balcão de cozinha. Permite a colocação à face do tampo com espessura a partir de 40mm. Com tampa giratória. Tem a vantagem de ficar totalmente colocada dentro da bancada, não ocupando espaço no interior do módulo. Diâmetro do furo 105mm. Disponível em três cores: Inox, branco mate e preto mate.

Modo de Comercialização:

1 un

Unidade de venda: Unidade.

Referência	Acabamento	Dimensões
TOM/IL600	Inox	L105 x P115 x A43mm
TOM/IL600B	Branco mate	L105 x P115 x A43mm
TOM/IL600P	Preto mate	L105 x P115 x A43mm