

[®]coferol

comércio de ferragens, lda.



CATÁLOGO 2025

Rev.26

Fale connosco. Em qualquer momento.



IC2/EN1 - KM 153.100 N°38
FONTINHA - PELARIGA
3105-285 POMBAL

GPS: 39°57'01.7"N 8°37'42.9"W



TEL. +351 236 207 423
FAX. +351 213 606
(Chamada para a rede fixa nacional)



GERAL@COFEROL.PT



COFEROL.PT



A Empresa

Ao longo dos anos, com a experiência adquirida, criámos uma vasta gama de produtos para satisfazermos as necessidades dos nossos clientes. A Coferol tem como principal atividade a produção de perfis para portas de roupeiro de correr, produzimos, comercializamos e desenvolvemos todo o tipo de ferragens e acessórios para carpintaria e construção civil.

O nosso principal objetivo, ao longo dos anos, tem sido complementarmos a nossa gama com todos os principais produtos para a carpintaria, tais como: perfis e acessórios para portas de roupeiro de correr, fole e suspensas, ferragens e acessórios para cozinhas (rodapés, dobradiças, gavetas, corrediças, portas de vitrine, puxadores, acessórios, etc.), ferragens (puxadores, fechaduras, dobradiças e vedantes) para portas interiores e exteriores de abrir e correr (estruturas metálicas para portas interiores de correr) e sistemas de fixação (parafusos, silicones, etc.).

Para complementarmos a nossa gama de produtos representamos algumas das principais marcas de ferragens nacionais e europeias como: Amig, ATZ, CFR, Dierre, DTC, Formani, Häfele, Inoxa, JNF, Kesseböhmer, Krona Korlenz, Marc, Oneskin, Pajá, Quilosa, Rehau, Reisser, Rodes, Ropel, Tupai, Wera, entre outras.

ÍNDICE GERAL

PÁGINAS

A	Ferragens para cozinha	3-94
B	Sistemas de correr para gavetas	95-132
C	Iluminação LED	133-154
D	Ferragens para cozinhas Kesseböhmer	155-184
E	Puxadores de cozinhas e mobiliário	185-243
F	Ferragens para móveis	244-296
G	Ferragens para roupeiros	297-352
H	Sistemas para portas de correr	353-391
I	Dobradiças e Pivot	392-427
J	Fechaduras	428-506
K	Puxadores para portas interiores	507-564
L	Puxadores para portas exteriores	565-585
M	Ferragens diversas	586-665
N	Ferragens rústicas	666-688
O	Ferragens para fenólicos	689-709
P	Vedantes para aros de madeira	710-729
Q	Portas metálicas	730-737
R	Parafusos	738-768
S	Quilosa/Produtos químicos fixação	769-798
T	Cantoneiras	799-803

A

FERRAGENS PARA COZINHAS



ÍNDICE

A - Ferragens para Cozinhas	2
Acessórios de Cozinha	2
Balde de Lixo	21
Componentes para Cozinhas	26
Dobradiça de Mola - Duomatic Plus 110°	31
Dobradiças de Mola DANCO	33
Dobradiças de Mola DTC	39
Dobradiças de Mola Häfele-Eco	40
Dobradiças de Mola Häfele-Pro	42
Niveladores	50
Perfis de Alumínio para Cozinha	55
Perfis de Gola - CFR	62
Portas de Vitrine	69
Rodapé para Mobiliário de Cozinha	72
Tomadas de Balcão	82

Neste catálogo podem estar presentes produtos em que a imagem pode não corresponder precisamente às cores reais, medidas e dimensões, bem com as informações inerentes às fichas técnicas mencionadas nos produtos. Com o objetivo de melhorar e em constante evolução reservamos o direito de fazer as alterações necessárias dos produtos sem aviso prévio.

Para consulta de preço entre em contato com nossos vendedores.

A - FERRAGENS PARA COZINHAS

ACESSÓRIOS DE COZINHA



CANTO MÁGICO C/AMORTECEDOR - ANTRACITE INOXA

Canto Mágico 803 é um sistema extraível para móveis de canto que maximiza o aproveitamento do espaço interior. Ao abrir a porta, os cestos deslizam para fora, permitindo acesso total e fácil a todo o conteúdo do armário.

Com estrutura metálica resistente e acabamento antracite, oferece uma solução prática, organizada e elegante para cozinhas modernas.

Disponível para módulo de 800mm.

Modo de Comercialização:

Un

Unidade de venda: Unidade.

Referência	Aplicação	Acabamento
803B.DA	Módulo 800mm - Direito	Antracite
803B.EA	Módulo 800mm - Esquerdo	Antracite



CANTO MÁGICO EXTRACÇÃO TOTAL COM AMORTECEDOR

Canto mágico reversível de extração total, com amortecedor. Cada cesto suporta 5kg. Para módulo de 800mm, portas de 400 ou 450mm.

Modo de Comercialização:

1 un

Unidade de venda: Unidade.

Referência	Acabamento	Dimensões
CANTO101011AM	Cromado	L310xP455xA550mm



CANTO MÁGICO EXTRAÍVEL COM AMORTECEDOR

Canto mágico extração parcial com amortecedor. Altura ajustável (620-750mm). Cada cesta suporta até 6kg. Versão direita ou esquerda. O modelo da imagem é esquerdo. Para módulo de 900mm.

Modo de Comercialização:

 1 un

Unidade de venda: Unidade.

Referência	Acabamento	Dimensões
CANTO101013	Esquerdo Aramado	L900xP500xA620-750mm
CANTO101012	Direito Aramado	L900xP500xA620-750mm



CANTO MÁGICO EXTRAÍVEL COM AMORTECEDOR INOXA

Canto mágico, extração parcial INOXA. Mecanismo articulado de movimento integrado. Bandejas reguláveis em altura. Bastidor interior regulável em altura. Fixação à porta com regulação tridimensional. Fornecido em versão esquerda ou direita. Para módulo de 900mm, porta de 400mm. O canto apresentado na imagem é esquerdo.

Modo de Comercialização:

 1 un

Unidade de venda: Unidade.

Referência	Acabamento	Dimensões
803B/SXC	Aramado Esquerdo	Módulo 900mm
803B/DXC	Aramado Direito	Módulo 900mm



CESTO GIRATÓRIO 180º ARAMADO

Cesto giratório 180º aramado. Para módulo de 800mm.
Módulo 800mm composto por um cesto de 740mm mais um cesto de 740mm sendo ajustável em altura de 700 a 750mm.

Modo de Comercialização:

 1 un

Unidade de venda: Unidade.

Referência	Acabamento	Dimensões	Tipo
CESTO180CR	Cromado	Módulo 800mm	DA10

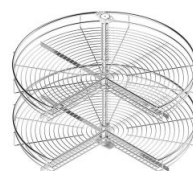

CESTO GIRATÓRIO 270º ARAMADO

Cesto giratório 270º aramado. Para módulo de 800 e 900mm.
Módulo 800mm composto por um cesto de 710mm mais um cesto de 740mm sendo ajustável em altura de 700 a 750mm.
Módulo 900mm composto por um cesto de 820mm mais um cesto de 790mm sendo ajustável em altura de 700 a 750mm.

Modo de Comercialização:

 1 un

Unidade de venda: Unidade.

Referência	Acabamento	Dimensões
CESTO270CR	Cromado	Módulo 800mm
CESTO270CR90	Cromado	Módulo 900mm



CESTO GIRATÓRIO 270º PLÁSTICO BRANCO

Cesto giratório 270º plástico branco. Para módulo de 800 e 900mm.

Módulo 800mm composto por um cesto de 720mm mais um cesto de 720mm sendo ajustável em altura de 652 a 717mm.

Módulo 900mm composto por um cesto de 820mm mais um cesto de 820mm sendo ajustável em altura de 652 a 717mm.

Modo de Comercialização:

 1 un

Unidade de venda: Unidade.

Referência	Acabamento	Dimensões	Tipo
CESTO270BRA80	Cromado	Módulo 800mm	DA10
CESTO270BRA90	Cromado	Módulo 900mm	DA10



CESTO GIRATÓRIO 360º ARAMADO

Cesto giratório 360º aramado. Para módulo de 800 e 900mm.

Módulo 800mm composto por um cesto de 710mm mais um cesto de 740mm sendo ajustável em altura de 700 a 750mm.

Módulo 900mm composto por um cesto de 820mm mais um cesto de 790mm sendo ajustável em altura de 700 a 750mm.

Modo de Comercialização:

 1 un

Unidade de venda: Unidade.

Referência	Acabamento	Dimensões	Tipo
CESTO360CR	Cromado	Módulo 800mm	DA10



CESTO GIRATÓRIO C/AMORTECEDOR - ANTRACITE INOXA

Canto Giratório c/amortecedor para armários de canto que facilita o acesso e o aproveitamento do espaço interno. É composto por 2 cestos metálicos que giram 360°, permitindo organizar e alcançar utensílios com praticidade.

Fabricado no acabamento Antracite, oferece resistência e durabilidade.

Disponível para módulo de 800mm e 90mm.

Modo de Comercialização:

 Un

Unidade de venda: Unidade.

Referência	Aplicação	Acabamento
074.800A	Módulo 800mm	Antracite
074.900A	Módulo 900mm	Antracite



CESTO MULTIUSOS - EXTRAÇÃO TOTAL - ANTRACITE INOXA

Cesto Multiusos de Extração Total - Inoxa. Integra sistema de corrediças com fecho amortecido, garantindo deslizamento controlado e redução de impacto no fecho.

Disponível para módulos de 300mm e 400mm.

Acabamento disponível em Antracite.

Modo de Comercialização:

 Un

Unidade de venda: Unidade.

Referência	Aplicação	Acabamento
20S01.30-45A	Módulo 300mm	Antracite
20S01.40-45A	Módulo 400mm	Antracite
20KITP.30-45A	Kit de Bases - Mód.300mm	Antracite
20KITP.40-45A	Kit de Bases - Mód.400mm	Antracite



CESTO MULTIUSOS EXTRAÍVEL COM AMORTECEDOR FIXAÇÃO LATERAL

Cesto multiusos extraível, com amortecedor e corrediça incluída. Com suportes para fixar a porta e divisórias para garrafas. Garantia de bom funcionamento de 50.000 ciclos com 20 kg de peso.

Modo de Comercialização:

1 un

Unidade de venda: Unidade.

Referência	Acabamento	Aplicação	Dimensões
PG150AM.FLA	Cromado	Porta Garrafas mód. 150	L100xP480xA610mm
PG200AM.FLA	Cromado	Porta Garrafas mód. 200	L100xP480xA610mm
CM300AM.FLA	Cromado	Qualquer Aplicação	L230xP480xA610mm
CM350AM.FLA	Cromado	Qualquer Aplicação	L280xP480xA610mm
CM400AM.FLA	Cromado	Qualquer Aplicação	L330xP480xA610mm



CESTO MULTIUSOS SÉRIE DELUXE FUNDO BRANCO EXTRAÇÃO TOTAL INOXA

Cesto multiusos extraível série deluxe com fundo em branco, extração total com amortecedor. Equipado com guia V6 Hettich. Suportes frontais incluídos com afinação tridimensional. Fixação à lateral do móvel.

Modo de Comercialização:

1 un

Unidade de venda: Unidade.

Referência	Acabamento	Dimensões
4102WY/30-50	Aramado/ Branco Mod.300	L264xP500xA500



CESTO MULTIUSOS SÉRIE GOLD EXTRAÇÃO TOTAL INOXA

Cesto multiusos extraível série gold, extração total com amortecedor. Equipado com guia V6 Hettich. Suportes frontais incluídos com afinação tridimensional. Fixação à lateral do móvel.

Modo de Comercialização:

 1 un

Unidade de venda: Unidade.

Referência	Acabado	Dimensões
1102Y/30-50	Aramado Mod.300	L264xP500xA500mm
1102Y/35-50	Aramado Mod.350	L314xP500xA500mm
1102Y/40-50	Aramado Mod.400	L364xP500xA500mm
1102Y/45-50	Aramado Mod 450	L414xP500xA500mm



CONTORNO DE SIFÃO

Contorno de sifão. Para aplicar na gaveta que é montada no móvel de lava loiça.

Modo de Comercialização:

 75 un  90 un

Unidade de venda: Unidade.

Referência	Acabamento	Dimensões
C21966	Quadrado largo Branco	L150xP240xA67mm
C21967	Quadrado largo Cinza	L150xP240xA67mm
C21964	Quadrado Cinza	L123xP126xA68mm
C21963	Redondo largo Branco	L120xP257xA66mm
C21961	Redondo largo Cinza	L120xP257xA66mm
C21960	Redondo Cinza	L120xP197xA66mm



DESPENSEIRO MÓDULO ALTO/BAIXO COM AMORTECEDOR INOXA

Dispenseiro módulo alto/baixo com amortecedor INOXA. Estrutura para módulo alto ajustável de 1825 a 2185mm, recomenda-se 6 cestas. Estrutura para módulo baixo ajustável de 1135 a 1495mm, recomenda-se 4 cestas. Capacidade de carga 120kg. Regulação da porta tridimensional. O dispenseiro módulo alto/baixo vem equipado com 2 fixadores frontais para aplicar à porta, para o dispenseiro alto recomenda-se a aquisição de um fixador extra.

Modo de Comercialização:

1 un 1 kit

Unidade de venda: Unidade e kit.

Referência	Acabamento	Dimensões
800TA50	Dispenseiro alto	L...xP500xA1825-2185mm
800TB50	Dispenseiro baixo	L...xP500xA1135-1495mm
1816/30-50C3	Cesta aramada Mód..300	L230xP420xA120mm
1816/40-50C3	Cesta aramada Mód..400	L330xP420xA120mm
1816/60-50C3	Cesta aramada Mód..600	L530xP420xA120mm
800TA50.FE	Fixador extra

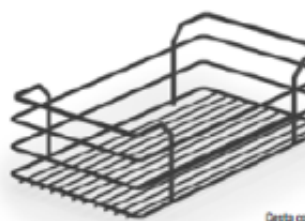

ESTRUTURA DESPENSEIRO ALTO C/AMORTECEDOR - ANTRACITE INOXA

Estrutura Dispenseiro Alto C/Amortecedor - Inoxa. O sistema deslizante permite acesso total ao interior do móvel, facilitando a visualização e o uso dos produtos no dia a dia.

Oferece resistência, durabilidade e um design moderno que valoriza qualquer projeto de cozinha.

Disponível para módulos de 300mm e 400mm, e no acabamento Antracite.

Modo de Comercialização:

Un

Unidade de venda: Unidade.

Referência	Aplicação	Acabamento
852A.30A	Estrutura - Módulo 300mm	Antracite
852A.40A	Estrutura - Módulo 400mm	Antracite
852A.45A	Estrutura - Módulo 450mm	Antracite
852A.60A	Estrutura - Módulo 600mm	Antracite
1852KIT30.2A	Kit - 2 Cestos	Antracite
1852KIT30.3A	Kit - 3 Cestos	Antracite
1852KIT40.2A	Kit - 2 Cestos	Antracite
1852KIT40.3A	Kit - 3 Cestos	Antracite
1852KIT45.2A	Kit - 2 Cestos	Antracite
1852KIT45.3A	Kit - 3 Cestos	Antracite
1852KIT60.2A	Kit - 2 Cestos	Antracite
1852KIT60.3A	Kit - 3 Cestos	Antracite
800STI30.A	Fixação Extra	Antracite

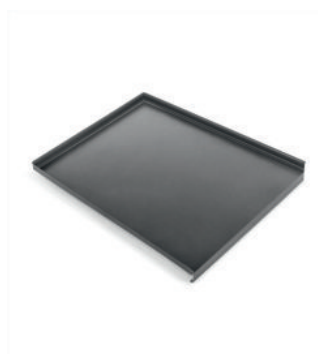

FUNDO DE LAVA-LOUÇA EM PLÁSTICO ANTRACITE

Protetor de fundo em plástico com frente em alumínio, para aplicar em módulo de lava loiça.

Disponível em vários módulos e no acabamento Antracite.

Modo de Comercialização:

1 un 12 un

Unidade de venda: Unidade.

Referência	Acabamento	Módulo
FUNPL400AN	Antracite	400mm
FUNPL450AN	Antracite	450mm
FUNPL500AN	Antracite	500mm
FUNPL600AN	Antracite	600mm
FUNPL700AN	Antracite	700mm
FUNPL800AN	Antracite	800mm
FUNPL900AN	Antracite	900mm

Referência	Acabamento	Módulo
FUNPL1000AN	Antracite	1000mm
FUNPL1100AN	Antracite	1100mm
FUNPL1200AN	Antracite	1200mm



GAVETA ARAMADA MULTIUSOS COM AMORTECEDOR

Gaveta aramada multiusos extraível. Fixação com ou sem frente de gaveta. Corrediças com amortecedor de extração total incluídas. Garantia de bom funcionamento de 50.000 ciclos com 20 kg de peso. Cesta com 4 un 450mm de profundidade, para aplicar em módulo com 480mm de profundidade.

Modo de Comercialização:

1 un 4 un

Unidade de venda: Unidade.

Referência	Acabamento	Dimensões	Tipo
GA300AM	Cromado	L198xA140xP460mm	DA10
GA350AM	Cromado	L248xA140xP460mm	DA10
GA400AM	Cromado	L298xA140xP460mm	DA10
GA450AM	Cromado	L348xA140xP460mm	DA10
GA500AM	Cromado	L398xA140xP460mm	DA10
GA600AM	Cromado	L498xA140xP460mm	DA10
GA700AM	Cromado	L598xA140xP460mm	DA10
GA800AM	Cromado	L698xA140xP460mm	DA10
GA900AM	Cromado	L798xA140xP460mm	DA10

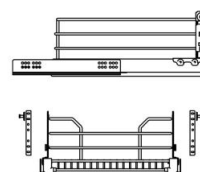

GAVETA ARAMADA SÉRIE GOLD EXTRAÇÃO TOTAL INOXA

Gaveta aramada série gold extração total INOXA. Equipada com guia V6 Hettich. Possibilidade de fixação lateral ou ao fundo.

Modo de Comercialização:

 1 un

Unidade de venda: Unidade.

Referência	Acabamento	Dimensões
1202DY/30-45	Gaveta aramada Mód..300	L264xP450xA170mm
1202DY/35-45	Gaveta aramada Mód..350	L314xP450xA170mm
1202DY/40-45	Gaveta aramada Mód..400	L364xP450xA170mm
1202DY/45-45	Gaveta aramada Mód..450	L414xP450xA170mm
1202DY/50-45	Gaveta aramada Mód..500	L464xP450xA170mm
1202DY/60-45	Gaveta aramada Mód..600	L564xP450xA170mm
1202DY/80-45	Gaveta aramada Mód..800	L764xP450xA170mm
1202DY/90-45	Gaveta aramada Mód..900	L864xP450xA170mm



PERSIANA DE ALUMÍNIO PARA COZINHA

Persiana de alumínio para cozinha. Com régua central e régua puxador. Com capas de cobertura para as calhas, deslizadores para régua central e perfil amortecedor.

Modo de Comercialização:

 1 un

Unidade de venda: Unidade.

Referência	Acabamento	Dimensões
PER450.900	Anodizado prata	L450xP25xA900mm
PER600.900	Anodizado prata	L600xP25xA900mm
PER450.1500	Anodizado prata	L450xP25xA1500mm
PER600.1500	Anodizado prata	L600xP25xA1500mm

Referência	Acabamento	Dimensões
PER900.1500	Anodizado prata	L900xP25xA1500mm
PER600.1500.B	Branca	L600xP25xA1500mm

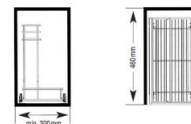

PORTA DETERGENTES EXTRAÍVEL

Porta detergentes extraível, módulo de 300mm. Corrediça telescópica com extração total com fixação ao fundo do móvel. O móvel tem de ter profundidade mínima de 460mm.

Modo de Comercialização:

1 un 2 un

Unidade de venda: Unidade.

Referência	Acabamento	Dimensões
PD304011	Aramado Mód..300	L270xP460xA400mm

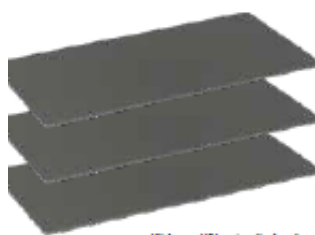

Kit bases HPL antracite (opcional)

PORTA GARRAFAS C/AMORTECEDOR - EXTRAÇÃO 90% - ANTRACITE INOXA

Porta Garrafas com amortecedor de extração 90% - Inoxa. Integra sistema de corrediças com fecho amortecido, garantindo deslizamento controlado e redução de impacto no fecho.

Disponível para módulos de 150, 200 e 250mm.

Acabamento disponível em Antracite.

Modo de Comercialização:

Un

Unidade de venda: Unidade.

Referência	Aplicação	Acabamento
10L02.15.45A	Módulo 150mm	Antracite
10L02.20.45A	Módulo 200mm	Antracite
10L02.25.45A	Módulo 250mm	Antracite

Referência	Aplicação	Acabamento
10KITP.15-45A	Kit de Bases - Mód.150mm	Antracite
10KITP.20-45A	Kit de Bases - Mód.200mm	Antracite
10KITP.25-45A	Kit de Bases - Mód.250mm	Antracite



PORTA GARRAFAS SÉRIE DELUXE FUNDO BRANCO EXTRAÇÃO TOTAL INOXA

Porta garrafas extraível série Deluxe com fundo em branco, extração total com amortecedor. Equipado com guia V6 Hettich. Suportes frontais incluídos com afinação tridimensional. Fixação à lateral do móvel. Separadores para garrafas fornecidos em separado.

Modo de Comercialização:

1 un

Unidade de venda: Unidade.

Referência	Acabamento	Aplicação	Dimensões
4104WY/20-50	Aramado Branco	Porta Garrafas mód. 200	L160xP500xA520mm
4104GY/15-50	Aramado Cinza	Porta Garrafas mód. 150	L110xP500xA520mm
4104WY/15-50	Aramado Branco	Porta Garrafas mód. 150	L110xP500xA520mm
DPB	Aramado	Separador

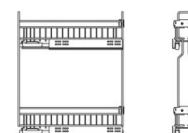

PORTA GARRAFAS SÉRIE GOLD EXTRAÇÃO TOTAL INOXA

Porta garrafas multiusos extraível série Gold, extração total com amortecedor.

Equipado com guia V6 Hettich. Suportes frontais incluídos com afinação tridimensional.

Fixação lado esquerdo.

Separadores para garrafas fornecidos em separado.

Modo de Comercialização:

1 un

Unidade de venda: Unidade.

Referência	Acabamento	Aplicação	Dimensões
1104Y/25-50	Aramado	Porta Garrafas mód.250	L210 x P500 x A520mm

Referência	Acabamento	Aplicação	Dimensões
DPB	Aramado	Separador

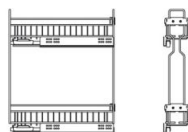

PORTA GARRAFAS SÉRIE QUADRO EXTRAÇÃO PARCIAL INOXA

Porta garrafas multiusos extraível série quadro, extração parcial abertura a noventa por cento com amortecedor.

Suportes frontais incluídos com afinação tridimensional.

Fixação lado esquerdo.

Separadores para garrafas fornecidos em separado.

Modo de Comercialização:

1 un

Unidade de venda: Unidade.

Referência	Acabamento	Aplicação	Dimensões
2104SY/15-50	Aramado	Porta Garrafas mód. 150	L110xP500xA520mm
2104Y/20-50	Aramado	Porta Garrafas mód. 200	L160xP500xA520mm
DPB	Aramado	Separador

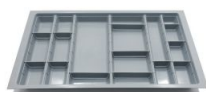

PORTA TALHERES MODULARES PARA GAVETA DE COZINHA

Porta talheres com organizadores modulares para aplicação em gavetas.

Outras medidas possíveis:

Módulo 0700: 2 unidades de 400mm

Módulo 0800: 2 unidades de 450mm

Módulo 1000: 1 unidades de 600 + 1 unidade de 500mm

Módulo 1100: 2 unidades de 600mm

Módulo 1200: 1 unidades de 900 + 1 unidade de 400mm

Modo de Comercialização:

1 un 10 un

Unidade de venda: Unidade.

Referência	Acabamento	Dimensões
PTALH90MOD	Cinzentos	L810xP474xA60mm

Referência	Acabamento	Dimensões
PTALH60MOD	Cinzeno	L517xP474xA60mm
PTALH50MOD	Cinzeno	L417xP474xA60mm
PTALH45MOD	Cinzeno	L367xP474xA60mm
PTALH40MOD	Cinzeno	L317xP474xA60mm



PORTA TALHERES PARA GAVETA DE COZINHA COSMOS

Porta talheres para aplicação em gavetas de cozinha cosmos. Aplicação em gavetas com 500mm de profundidade, com opção de aplicar também em gavetas com 450mm de profundidade. Cores disponíveis, Cinza ou branco.

Medidas de corte para gavetas:

Mód.300: Largura 195-235mm Profundidade: 430-480mm
Mód.350: Largura 245-285mm Profundidade: 430-480mm
Mód.400: Largura 295-335mm Profundidade: 430-480mm
Mód.450: Largura 345-385mm Profundidade: 430-480mm
Mód.500: Largura 395-435mm Profundidade: 430-480mm
Mód.600: Largura 495-535mm Profundidade: 430-480mm
Mód.700: Largura 595-635mm Profundidade: 430-480mm
Mód.800: Largura 695-735mm Profundidade: 430-480mm
Mód.900: Largura 795-835mm Profundidade: 430-480mm
Mód.1000: Largura 895-935mm Profundidade: 430-480mm
Mód.1200: Largura 1095-1135mm Profundidade: 430-480mm

Modo de Comercialização:

1 un 15 un

Unidade de venda: Unidade.

Referência	Acabamento	Dimensões	Tipo
PTALHERES30BR	Branco	L235 x P478 X A50mm	DA15
PTALHERES35BR	Branco	L285 x P478 X A50mm	DA15
PTALHERES40BR	Branco	L335 x P478 X A50mm	DA15
PTALHERES45BR	Branco	L385 x P478 X A50mm	DA15
PTALHERES50BR	Branco	L435 x P478 X A50mm	DA15
PTALHERES60BR	Branco	L535 x P478 X A50mm	DA15
PTALHERES70BR	Branco	L635 x P478 X A50mm	DA15
PTALHERES80BR	Branco	L735 x P478 X A50mm	DA15
PTALHERES90BR	Branco	L835 x P478 X A50mm	DA15
PTALHERES100BR	Branco	L935 x P478 X A50mm	DA15
PTALHERES120BR	Branco	L1135 x P478 X A50mm	DA15

Referência	Acabamento	Dimensões	Tipo
PTALHERES30L	Cinza	L235 x P478 X A50mm	DA15
PTALHERES35L	Cinza	L285 x P478 X A50mm	DA15
PTALHERES40L	Cinza	L335 x P478 X A50mm	DA15
PTALHERES45L	Cinza	L385 x P478 X A50mm	DA15
PTALHERES50L	Cinza	L435 x P478 X A50mm	DA15
PTALHERES60L	Cinza	L535 x P478 X A50mm	DA15
PTALHERES70L	Cinza	L635 x P478 X A50mm	DA15
PTALHERES80L	Cinza	L735 x P478 X A50mm	DA15
PTALHERES90L	Cinza	L835 x P478 X A50mm	DA15
PTALHERES100L	Cinza	L935 x P478 X A50mm	DA15
PTALHERES120L	Cinza	L1135 x P478 X A50mm	DA15



PROTECTOR DE FUNDO EM ALUMÍNIO COM VEDANTE

Protetor de fundo em alumínio com vedante, para aplicar em módulo de lava loiça.

Modo de Comercialização:

1 un 10 un

Unidade de venda: Unidade.

Referência	Acabamento	Dimensões
FUNDO400	Alumínio texturizado	L368 x P580 X A16mm
FUNDO450	Alumínio texturizado	L418 x P580 X A16mm
FUNDO500	Alumínio texturizado	L468 x P580 X A16mm
FUNDO600	Alumínio texturizado	L568 x P580 X A16mm
FUNDO700	Alumínio texturizado	L668 x P580 X A16mm
FUNDO800	Alumínio texturizado	L768 x P580 X A16mm
FUNDO900	Alumínio texturizado	L868 x P580 X A16mm
FUNDO1000	Alumínio texturizado	L968 x P580 X A16mm
FUNDO1100	Alumínio texturizado	L1068 x P580 X A16mm
FUNDO1200	Alumínio texturizado	L1168 x P580 X A16mm

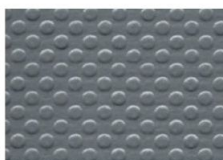

Antracite



Branco

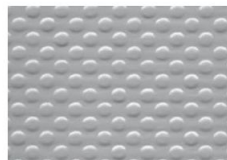

Cinzento



Transparente

ROLO DE TAPETE ANTI DESLIZANTE

Tapete anti deslizante, para aplicação no fundo das gavetas de cozinha, ou outro tipo de mobiliário.

Modo de Comercialização:

 MT / Rolo 20 MT

Unidade de venda: Ao metro ou Rolo.

Referência	Acabamento	Dimensões	Tipo
01704001	Cinzento	L48mmXmt	DA20
01704002	Transparente	L48mmXmt	DA20
01704003	Branco	L48mmXmt	DA20
01704004	Antracite	L48mmXmt	DA20



SISTEMA PIVOTANTE HIDRÁULICO PARA PORTAS ABERTURA SIMPLES OU VAI-DEM

O Sistema pivotante hidráulico IN.05.211.HO é uma solução robusta e versátil para portas de abertura simples ou vai-dem, desenvolvido para garantir desempenho, segurança e durabilidade em ambientes residenciais e comerciais.

Projetado para portas com espessura entre **30 e 50 mm** e peso até **60 kg**, este sistema assegura um movimento suave, controlado e silencioso, graças ao seu mecanismo hidráulico de alta precisão. A funcionalidade de **paragem a 90°** proporciona maior comodidade na circulação e estabilidade na utilização diária.

Modo de Comercialização:

 1 Un

Unidade de venda: Un.

Referência	Aplicação	Peso	Acabamento
IN.05.211.HO	Espessura da Porta 30-50mm	60KG - Paragem 90°	Satinado

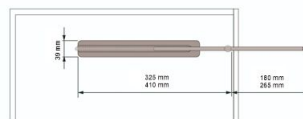

SUPORE DE PANOS E TOALHAS

Suporte de panos e toalhas extraível com 2 braços em aço, para aplicação em mobiliário.

Modo de Comercialização:

1 un 10 un

Unidade de venda: Unidade.

Referência	Acabamento	Dimensões
03.0272.05	Cromado	L104xP325xA39mm
03.0277.05	Cromado	L104xP410xA39mm



TULHA PARA A ROUPA INOXA

Tulha aramada para a roupa INOXA. Disponível em versão basculante ou extraível (aplicada com corrediças).

Modo de Comercialização:

1 un

Unidade de venda: Unidade.

Referência	Acabamento	Dimensões
2123SY/60-45	Extraível - Aramada	L540xA480xP450
2123SY/45-45	Extraível - Aramada	L380xA480xP450
2123SY/40-45	Extraível - Aramada	L320xA480xP450
2123SY/30-45	Extraível - Aramada	L230xA480xP450
125/60-30C	Basculante - Aramada	L550xA500xP270
125/50-30C	Basculante - Aramada	L450xA500xP270
125/45-30C	Basculante - Aramada	L400xA500xP270
125/40-30C	Basculante - Aramada	L350xA500xP270
125/35-30C	Basculante - Aramada	L300xA500xP270

Referência	Acabamento	Dimensões
125/30-30C	Basculante - Aramada	L250xA500XP270

BALDES DE LIXO



BALDE DO LIXO - ALADIN 350

Balde do Lixo em plástico, para fixação à porta de armário.

Disponível para módulo 350. Acabamento Antracite.

Modo de Comercialização:

 1 un

Unidade de venda: Unidade.

Referência	Acabamento	Modelo	Dimensões	Tipo
KL350.1AN	Plástico/Antracite	1x16Lt	P35 x A36 x L29	DA10



BALDE DO LIXO - EKK40

Balde do Lixo em plástico, para fixação à porta de armário.

Disponível para módulo 400, de 1 ou 2 baldes. Acabamento Antracite.

Modo de Comercialização:

 1 un

Unidade de venda: Unidade.

Referência	Acabamento	Modelo	Dimensões	Tipo
KL400.1AN	Plástico/Antracite	1 x 34Lt	P47 x A35 x L35.5	DA10
KL400.2AN	Plástico/Antracite	2 x 16Lt	P47 x A35 x L35.5	DA10



BALDE DO LIXO ECOLÓGICO INOXA

Balde lixo ecológico INOXA. Fixação ao fundo, extração frontal em cor antracite.

97A/1 : módulo de 350mm. Guia de extração total e tampa com bandeja multiusos. Puxador frontal. 1 balde com capacidade de 17 litros.

97DE/3 : módulo de 400mm. Guia de extração total e tampa basculante com suporte metálico. Bandeja desmontável e de fácil limpeza. Puxador frontal metálico. 2 baldes com capacidade de 17 litros cada.

Modo de Comercialização:

 1 un

Unidade de venda: Unidade.

Referência	Acabamento	Dimensões
97A/1	Cinza - 1 balde com 17LT	L280 x P370 x A350mm
97DE/3	Cinza - 2 baldes com 17LT	L360 x P475 x A355mm

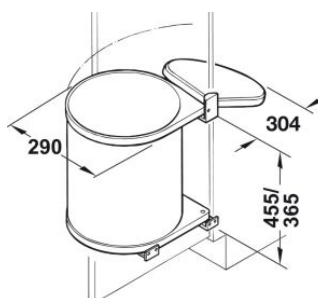

BALDE DO LIXO REDONDO - HAILO MONO

Balde do lixo redondo Hailo, abertura automática, com fixação à ilharga. Disponíveis em 2 acabamentos e têm uma capacidade de 15 litros. Pode ser utilizado à direita ou à esquerda.

Modo de Comercialização:

 1 un

Unidade de venda: Unidade.

Referência	Acabamento	Dimensões
H502I2023	Branco	L284 x P284 x A320mm
H502I2529	Preto	L284 x P284 x A320mm



BALDE DO LIXO REDONDO HAILO

Balde do lixo redondo Hailo, abertura automática, com fixação à ilharga.
Versão inox com tampa castanha - Capacidade 15 litros.
Versão plástico branco - Capacidade 15 litros.

Modo de Comercialização:

1 un

Unidade de venda: Unidade.

Referência	Acabamento	Dimensões
HAILO371510IN	Inox 15LT	L284 x P284 x A320mm
BLIXO602BRANCO	Plástico branco	L284 x P284 x A320mm



BALDE DO LIXO REDONDO INOXA

Balde do lixo redondo INOXA em cor antracite. Abertura automática, com fixação à ilharga. Capacidade 12 litros.

Modo de Comercialização:

1 un 8 un

Unidade de venda: Unidade.

Referência	Acabamento	Dimensões
97G	Antracite	L265xP265xA315mm



KIT DE RECICLAGEM PARA GAVETÃO INOXA

Kit de reciclagem para gavetão de cozinha.

Módulo 600mm: 2 baldes 17lt, 2 copos. Larg.465/540mm Prof.420/490mm Alt. 300mm

Módulo 800mm: 3 baldes 17lt, 3 copos. Larg.700/730mm Prof.420/490mm Alt. 300mm

Módulo 900mm: 3 baldes 17lt, 3 copos. Larg.790/840mm Prof.420/490mm Alt. 300mm

Módulo 1000mm: 3 baldes 17lt, 3 copos. Larg.890/940mm Prof.420/490mm Alt. 300mm

Módulo 1200mm: 3 baldes 17lt, 2 baldes 7,5lt, 4 copos. Larg.1090/1140mm Prof.420/490mm Alt. 300mm.

Modo de Comercialização:

 1 kit

Unidade de venda: Kit.

Referência	Acabamento	Dimensões
97DA/602	Antracite	Módulo 600mm
97DA/803	Antracite	Módulo 800mm
97DA/903	Antracite	Módulo 900mm
97DA/1003	Antracite	Módulo 1000mm
97DA/12022D	Antracite	Módulo 1200mm



KIT DE RECICLAGEM PARA GAVETAS DE COZINHA

Kit de Reciclagem em plástico, para aplicar em gaveta.

Disponível para módulo de 60,80,90 e 120. Acabamento Antracite.

Modo de Comercialização:

 1 un

Unidade de venda: Unidade.

Referência	Acabamento	Modelo	Dimensões	Tipo
KR600AN	Plástico/Antracite	2 x 15Lt	P600 x A30 x L51	DA10
KR800AN	Plástico/Antracite	3 x 15Lt	P800 x A30 x L71	DA10
KR900AN	Plástico/Antracite	3 x 15Lt	P900 x A30 x L81	DA10
KR1200AN	Plástico/Antracite	4 x 15Lt	P1200 x A30 x L111	DA10

COMPONENTES PARA COZINHAS



AMORTECEDOR SMOVE

Amortecedor smove de aplicação exterior para porta de cozinha.

Modo de Comercialização:

1 un 60 un 300 un

Unidade de venda: Unidade.

Referência	Acabamento	Dimensões	Tipo
SMOVES	Cinzentos	L10 x P10 x A40mm	DA10



BOLSA DE 50 TOPOS ADESIVOS

Bolsa de 50 topos adesivos de silicone transparente para portas de cozinha.

Modo de Comercialização:

50 un 5000 un

Unidade de venda: Unidade.

Referência	Acabamento	Dimensões	Tipo	Bolsa
IND.TAT.D7,5-50	Transparente	Ø7,5 x A1,5mm	DA20	50 un
IND.TAT.D10-50	Transparente	Ø10 x A1,5mm	DA20	50 un



Adaptadores incluídos



COMPASSO A GÁS PARA PORTA DE ARMÁRIO

Compasso a gás para porta de armário. Preparado para aplicação em portas que abrem para cima. Para portas com 10 ou 15 kg de peso.

Modo de Comercialização:

1 kit 10 kits 100 kits

Unidade de venda: Kit.

Referência	Acabamento	Dimensões	Tipo
COMP.G.AM.06	Niquelado - 6kg	L15 x P15 x A247mm	DA50
COMP.G.AM.08	Niquelado - 8kg	L15 x P15 x A247mm	DA50
COMP.G.AM.10	Niquelado - 10kg	L15 x P15 x A247mm	DA50
COMP.G.AM.12	Niquelado - 12kg	L15 x P15 x A247mm	DA50
COMP.G.AM.15	Niquelado - 15kg	L15 x P15 x A247mm	DA50



Adaptadores incluídos



COMPASSO A GÁS PARA PORTA DE ARMÁRIO INVERTIDO

Compasso a gás para porta de armário invertido. Preparado para aplicação em portas que abrem para baixo. Para portas com 08 ou 12 kg de peso.

Modo de Comercialização:

1 kit 4 kits 80 kits

Unidade de venda: Kit.

Referência	Dimensões	Acabamento	Tipo
COMP.G.IN.10	L15 x P15 x A247mm	Niquelado 10kg	DA70

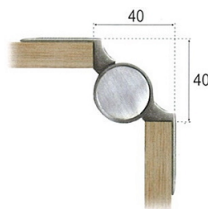

DOBRADIÇA PARA PORTA DE CANTO MOD.23

Dobradiça para porta de canto mod.23. Utilização em portas aplicadas nos cantos dos móveis de cozinha. Para a sua aplicação é preciso descontar 40mm na largura da porta.

Modo de Comercialização:

1 un 2 un 20 un

Unidade de venda: Unidade.

Referência	Acabamento	Dimensões
D23C700IN	Inox	L28 x P28 x A700mm
D23C900IN	Inox	L28 x P28 x A900mm
D23C900CM	Cromado mate	L28 x P28 x A900mm



GRELHA DE VENTILAÇÃO ELECTRODOMÉSTICOS

Grelha de ventilação eletrodomésticos em inox. Fornecida com 8 barras em inox e suportes desmontada, possível adaptação à medida pretendida.

Modo de Comercialização:

1 un 25 un

Unidade de venda: Unidade.

Referência	Acabamento	Dimensões	Tipo
GR.EL.600MM	Inox	L598 x A124 x P15mm	DA10
GR.EL.600MM.B	Branco	L598 x A124 x P15mm	DA10
GR.EL.600MM.P	Preto	L598 x A124 x P15mm	DA10
GR.EL.900MM	Inox	L598 x A124 x P15mm	DA10
GR.EL.900MM.B	Branco	L598 x A124 x P15mm	DA10
GR.EL.900MM.P	Preto	L598 x A124 x P15mm	DA10

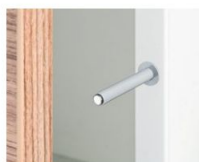

PULSADOR TIC-TAC COM / SEM MAGNÉTICO 40MM

Pulsador tic-tac com / sem magnético de aplicação exterior para portas de cozinha.

Modo de Comercialização:

1 un 20 un 200 un

Unidade de venda: Unidade.

Referência	Acabamento	Dimensões	Tipo
TICTAC40	Cinzentos	L10 x P10 x A40mm	DA20
TICTACMAG40	Cinzentos	L10 x P10 x A40mm	DA20



K.PUSH.BASE

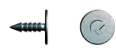

K.PUSH.BAT.PREGO



K.PUSH.BAT.ADESIVO

PULSADOR TIC-TAC COM / SEM MAGNÉTICO K-PUSH

Pulsador tic-tac com / sem magnético K-PUSH Strong com 37mm. Tic-tac forte e de alta qualidade, possibilidade de fornecimento com ou sem base. Sem base é aplicado em furo de 10mm de espessura por 70mm de profundidade. Regulação frontal entre 0,45mm e 6 mm. No pulsador magnético pode optar por colocar batente adesivo ou com prego. Todos os componentes são fornecidos em separado.

Modo de Comercialização:

1 un 100 un

Unidade de venda: Unidade.

Referência	Acabamento	Dimensões	Tipo
K.PUSH.IMAN	Cinza - tic-tac íman	L10xP68.4xA10mm	DA10
K.PUSH.GOMA	Cinza - tic-tac goma	L10xP68.4xA10mm	DA10
K.PUSH.BAT.P	Cinza - Pregos	L15xP1xA15mm	DA10
K.PUSH.BAT.A	Cinza - Adesivo	L15xP1xA15mm	DA10
K.PUSH.BASE	Cinza - Base	L13.3xP78.4xA16mm	DA10



SACO DE TOPO PARA BATENTE DE PORTA DE COZINHA

Saco de Topo Batente para portas de cozinha de 3mm sendo que o furo deverá ter 5mm. Fabricado em dois materiais, batente em silicone e encaixe rígido.

Modo de Comercialização:

100 un

Unidade de venda: Unidade.

Referência	Acabamento	Dimensões	Saco
IND.BAT.TR-100	Transparente	L10 x P10 x A3mm	100 un
IND.BAT.CA-100	Castanho	L10 x P10 x A3mm	100 un
IND.BAT.BR-100	Branco	L10 x P10 x A3mm	100 un

DOBRADIÇA DE MOLA - DUOMATIC PLUS 110°



CALÇOS E TAMPAS - DOBRADIÇA DUOMATIC 110° PLUS

Calços e Tampas para dobradiça Duomatic Plus 110° - HAFELE. Disponível cinco tipos de calços: Calço com Afinação 2D, Calço sem Afinação 3D e Calço com Afinação 3D. Para aplicar com a dobradiça: H32915701 e/ou H32915703 e/ou H32915705. Ainda disponíveis Tampas de Cobertura para o braço e copo da dobradiça.

Modo de Comercialização:

1 un 250 un

Unidade de venda: Unidade.

Referência	Acabamento
H32932500	Cobertura para Braço
H32932530	Cobertura para Copo
H32980528	Calço Sem Afinação 3D - s/encaixe rápido
H32974500	Calço Com Afinação 2D - c/encaixe rápido
H23968000	Calço Com Afinação 3D - c/parafuso excêntrico interior
H23971500	Calço Com Afinação 3D - c/parafuso excêntrico interior
H32967040	Calço Oculto



DOBRADIÇA DE MOLA - DUOMATIC PLUS 110° - NIQUELADO

A Duomatic Plus 110° é elite das dobradiças de copo para mobiliário, compostas por dois amortecedores a óleo em silicone integrados no copo da dobradiça. O amortecedor pode ser ativado a um ângulo de abertura de 30° ou 10° (opcional). Qualidade e estabilidade testadas (EN 15570, 80 000 ciclos).

Calços e Tampas disponíveis em: [Loja Online](#)

Modo de Comercialização:

1 un 250 un

Unidade de venda: Unidade.

Referência	Acabamento	Dimensões	Modelo	Tipo
H32915701	Niquelado	Reta	Com amortecedor	DA12
H32915731	Niquelado	Reta	Com Amortecedor e Bucha	DA12

Referência	Acabamento	Dimensões	Modelo	Tipo
H32917600	Niquelado	Reta	Sem amortecedor	DA12
H32917100	Niquelado	Reta	Sem mola	DA12
H32915703	Niquelado	Meia curva	Com amortecedor	DA12
H32915733	Niquelado	Meia curva	Com Amortecedor e Bucha	DA12
H32917602	Niquelado	Meia curva	Sem amortecedor	DA12
H32917102	Niquelado	Meia curva	Sem mola	DA12
H32915705	Niquelado	Curva total	Com amortecedor	DA12
H32915735	Niquelado	Curva total	Com Amortecedor e Bucha	DA12
H32917603	Niquelado	Curva total	Sem amortecedor	DA12
H32917103	Niquelado	Curva total	Sem mola	DA12

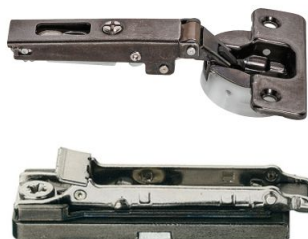

DOBRADIÇA DE MOLA - DUOMATIC PLUS 110° - PRETO

A Duomatic Plus 110° é elite das dobradiças de copo para mobiliário, compostas por dois amortecedores a óleo em silicone integrados no copo da dobradiça. O amortecedor pode ser ativado a um ângulo de abertura de 30° ou 10° (opcional).

Modo de Comercialização:

1 un 250 un

Unidade de venda: Unidade.

Referência	Acabamento	Dimensões	Modelo	Tipo
H32917790	Preto	Reta	Com amortecedor	DA12
H32917782	Preto	Meia curva	Com amortecedor	DA12
H32917383	Preto	Curva total	Com amortecedor	DA12
H32967060	Preto	Qualquer Dimensões	Calço - 0mm	DA12
H32967063	Preto	Qualquer Dimensões	Calço - 3mm	DA12
H32932539	Preto	Qualquer Dimensões	Tampa para Copo	DA12
H32932509	Preto	Qualquer Dimensões	Tampa para Braço	DA12

DOBRADIÇAS DE MOLA DANCO



DOBRADIÇA S/212 COM AMORTECEDOR CLIP

Dobradiça de mola 212 clip com amortecedor, encaixe rápido. Possibilidade de fornecimento com calço normal ou de afinação tridimensional. Calço fornecido em separado. Aplicação em furo de 35mm.

Modo de Comercialização:

1 un 200 un

Unidade de venda: Unidade.

Referência	Acabamento	Dimensões	Tipo
S/212RT110AM	Niquelado	Recta (cobre 16mm)	DA15
S/212MC110AM	Niquelado	Meia Curva (cobre 8mm)	DA15
S/212CT110AM	Niquelado	Curva total (cobre 0mm)	DA15
S/212CA.0	Calço normal	0mm	DA15
S/212CA0TRD	Calço tridimensional	0mm	DA15



DOBRADIÇA S/500 COM MOLA CLIP

Dobradiça de mola 500 clip, encaixe rápido. Possibilidade de fornecimento com calço normal ou de afinação tridimensional. Calço fornecido em separado. Aplicação em furo de 35mm.

Modo de Comercialização:

1 un 250 un

Unidade de venda: Unidade.

Referência	Acabamento	Dimensões	Tipo
S/500RT110	Niquelado	Reta (cobre 16mm)	DA15
S/500MC110	Niquelado	Meia curva (cobre 8mm)	DA15
S/500CA997	Calço normal	5mm	DA15
S/500CA950	Calço tridimensional	5mm	DA15



DOBRADIÇA S/500 SEM MOLA CLIP

Dobradiça sem mola 500 clip, encaixe rápido. Possibilidade de fornecimento com calço normal ou de afinação tridimensional. Calço fornecido em separado. Aplicação em furo de 35mm.

Modo de Comercialização:

1 un 250 un

Unidade de venda: Unidade.

Referência	Acabamento	Dimensões	Tipo
S/500RT110SM	Niquelado	Recta (cobre 16mm)	DA15
S/500MC110SM	Niquelado	Meia Curva (cobre 8mm)	DA15
S/500CT110SM	Niquelado	Curva total (cobre 0mm)	DA15
S/500CA997	Calço normal	5mm	DA15
S/500CA950	Calço tridimensional	5mm	DA15

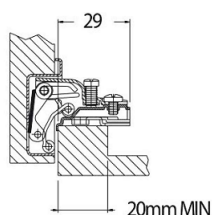
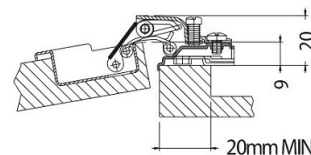

DOBRADIÇA S/615 COM BRAÇO CURTO

Dobradiça de mola 615 com braço curto. Possibilidade de fornecimento com calço de 0mm (normal), calço de 4mm ou calço de 13mm, fornecido em separado. Aplicação em furo de 35mm.

Modo de Comercialização:

1 un 500 un

Unidade de venda: Unidade.

Referência	Acabamento	Dimensões	Tipo
S/615RT.BC	Niquelado	Recta (cobre 16mm)	DA15
S/615CA990/0	Calço normal	Recta 0mm	DA15
S/615CA990/4	Calço 4mm	4mm	DA15
S/615CA990/13	Calço 13mm	Meia curva	DA15



DOBRADIÇA S/850 COM MOLA

Dobradiça de mola 110°. Calço fornecido em separado. Aplicação em furo de 35mm.

Modo de Comercialização:

1 un 300 un

Unidade de venda: Unidade.

Referência	Acabamento	Dimensões	Tipo
S/850RT110	Niquelado	Recta (cobre 16mm)	DA15
S/850MC110	Niquelado	Meia Curva (cobre 8mm)	DA15
S/850CT110	Niquelado	Curva total (cobre 0mm)	DA15
S/850CA996	Calço normal	5mm	DA15



DOBRADIÇA S/850 COM MOLA INVERTIDA

Dobradiça de mola invertida 110°. Calço fornecido em separado. Aplicação em furo de 35mm.

Modo de Comercialização:

1 un 300 un

Unidade de venda: Unidade.

Referência	Acabamento	Dimensões	Tipo
S/850RT110MI	Niquelado	Recta (cobre 16mm)	DA15

Referência	Acabamento	Dimensões	Tipo
S/850MC110MI	Niquelado	Meia Curva (cobre 8mm)	DA15
S/850CT110MI	Niquelado	Curva total (cobre 0mm)	DA15
S/850CA996	Calço normal	5mm	DA15



DOBRADIÇA S/851 SEM MOLA

Dobradiça sem mola 110°. Calço fornecido em separado. Aplicação em furo de 35mm.

Modo de Comercialização:

1 un 300 un

Unidade de venda: Unidade.

Referência	Acabamento	Dimensões	Tipo
S/851MC110SM	Niquelado	Meia Curva (cobre 8mm)	DA15
S/851CT110SM	Niquelado	Curva total (cobre 0mm)	DA15
S/850CA996	Calço normal	5mm	DA15

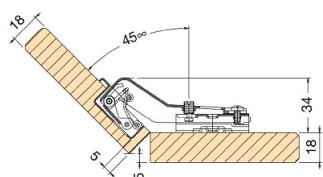
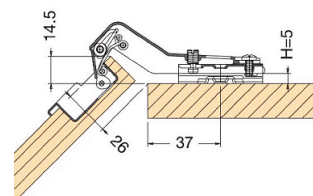

DOBRADIÇA S/861 COM MOLA, CURVA ÂNGULO 45°

Dobradiça de mola 861 curva para ângulo 45°. Calço fornecido em separado. Aplicação em furo de 35mm.

Modo de Comercialização:

1 un 200 un

Unidade de venda: Unidade.

Referência	Acabamento	Dimensões	Tipo
S/861CA45	Niquelado	Curva total (cobre 0mm)	DA15
S/850CA996	Calço normal	5mm	DA15

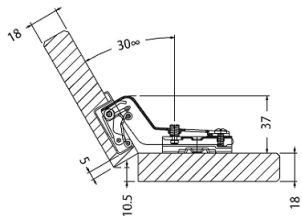
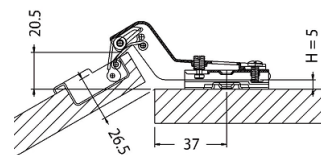

DOBRADIÇA S/863 DE MOLA, ÂNGULO 30º

Dobradiça de mola 863 ângulo 30°, abertura 90°. Calço fornecido em separado. Aplicação em furo de 35mm.

Modo de Comercialização:

1 un 200 un

Unidade de venda: Unidade.

Referência	Acabamento	Dimensões	Tipo
S/863CA30	Niquelado	Curva total (cobre 0mm)	DA15
S/850CA996	Calço normal	5mm	DA15

DOBRADIÇAS DE MOLA DTC



DOBRADIÇA DE MOLA CLIP COM AMORTECEDOR DTC

Dobradiça de mola CLIP encaixe rápido com amortecedor. Possibilidade de fornecimento com calço normal ou calço tridimensional. Aplicação em furo de 35mm.

Modo de Comercialização:

1 un 100 un

Unidade de venda: Unidade.

Referência	Acabamento	Dimensões	Tipo
N/15RT.AM	Niquelado	Recta (cobre 16mm)	DA15
N/15MC.AM	Niquelado	Meia Curva (cobre 8mm)	DA15
N/15CT.AM	Niquelado	Curva total (cobre 0mm)	DA15
N/15CA.0	Calço normal	DA15
N/15CA.0TRD	Calço tridimensional	DA15

DOBRADIÇAS DE MOLA HÄFELE-ECO

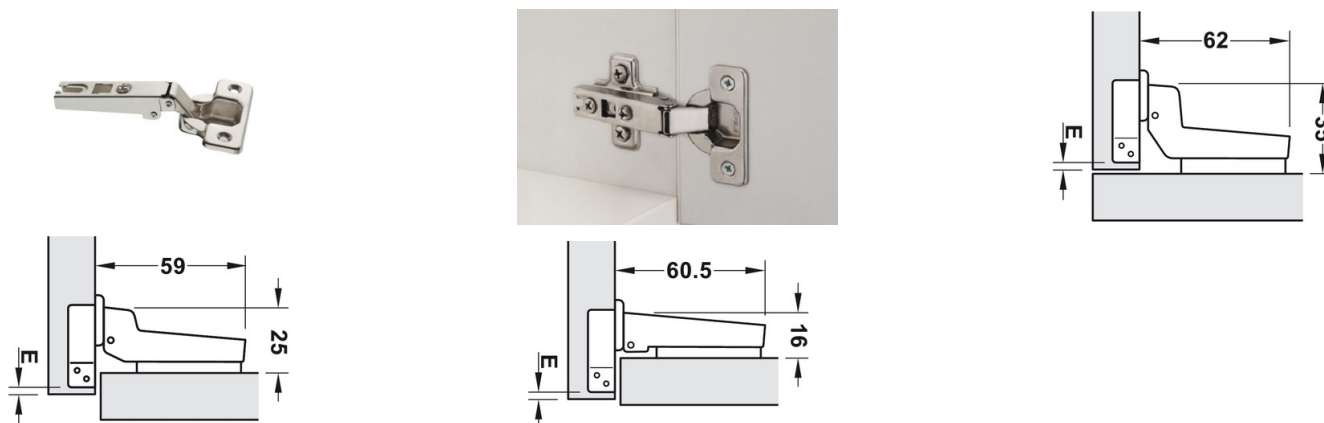

DOBRADIÇA DE MOLA 100A HÄFELE

Dobradiça de mola 100A Häfele 100° modelo económico, com possibilidade de ser fornecida com bucha 10mm. Fornecimento com calço normal ou calço H2 com parafuso euro. Aplicação em furo de 35mm. Para espessura de porta de 14 a 26mm.

Modo de Comercialização:

1 un 250 un

Unidade de venda: Unidade.

Referência	Acabamento	Dimensões	Tipo
H31190620	Niquelado	Recta (cobre 16mm)	DA20
H31190621	Niquelado	Meia Curva (cobre 8mm)	DA20
H31190622	Niquelado	Curva total (cobre 0mm)	DA20
H31190673	Niquelado c/bucha 10mm	Recta (cobre 16mm)	DA20
H31198680	Calço normal	DA20
H31198693	Calço H2 parafuso euro	DA20

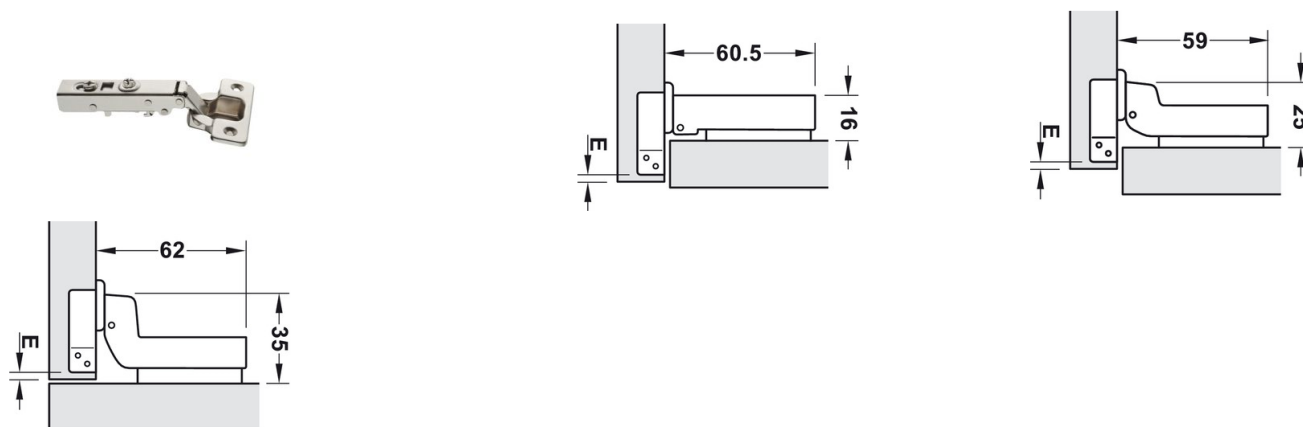

DOBRADIÇA DE MOLA 100SM CLIP SEM AMORTECEDOR HÄFELE

Dobradiça de mola 100SM CLIP encaixe rápido sem amortecedor Häfele Combi 95°. Possibilidade de fornecimento com calço normal ou calço de afinação tridimensional. Aplicação em furo de 35mm. Para espessura de porta de 14 a 22mm. Compatível com a dobradiça H00000 com amortecedor.

Modo de Comercialização:

1 un 200 un

Unidade de venda: Unidade.

Referência	Acabamento	Dimensões	Tipo
H30800015	Niquelado	Recta (cobre 16mm)	DA20
H30800018	Calço normal	DA20
H30800118	Calço tridimensional	DA20

DOBRADIÇAS DE MOLA HÄFELE-PRO

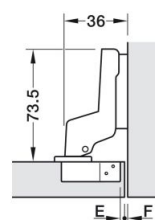
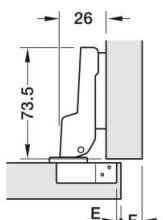
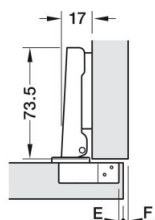

DOBRADIÇA PARA MÓVEL 310 SM 110° CLIC S/CALÇO HÄFELE

Dobradiça reta para móvel 310 SM 110° clic s/calço Häfele. Aplicação para fixação de parafusos. Ângulo de abertura 110°. Instalação, porta montada no armário por fixação rápida com sistema de fixação rápida SM. Facilidade de ajuste: ajuste lateral +/- 3mm, ajuste de altura +/- 2mm (através da placa de montagem), ajuste de profundidade +/- 2mm. Para espessura de porta de madeira: 14-26mm. Profundidade de perfuração do copo: 12mm.

Modo de Comercialização:

1 un 250 un

Unidade de venda: Unidade.

Referência	Acabamento	Dimensões	Modelo	Tipo
H31104249	Niquelado	Reta	Com amortecedor	DA40
H31104239	Niquelado	Reta	Sem amortecedor	DA40
H31184506	Niquelado	Reta	Mola invertida	DA40
H31160918	Niquelado	Reta	Sem mola	DA40
H31104252	Niquelado	Meia curva	Com amortecedor	DA40
H31104240	Niquelado	Meia curva	Sem amortecedor	DA40
H31184507	Niquelado	Meia curva	Mola invertida	DA40
H31160917	Niquelado	Meia curva	Sem mola	DA40
H31104255	Niquelado	Curva total	Com amortecedor	DA40
H31104241	Niquelado	Curva total	Sem amortecedor	DA40
H31184508	Niquelado	Curva total	Mola invertida	DA40
H31160916	Niquelado	Curva total	Sem mola	DA40

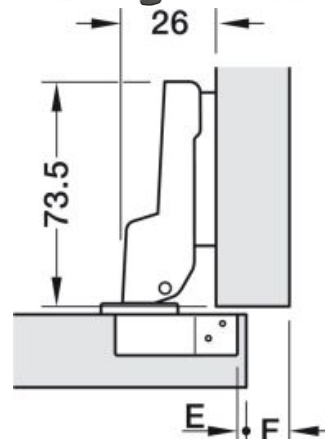
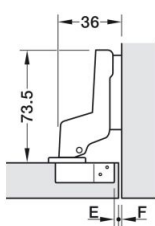
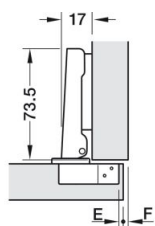

DOBRADIÇA PARA MÓVEL 310 SM 110° CLIC S/CALÇO HÄFELE PRETO

Dobradiça reta para móvel 310 SM 110° clic s/calço Häfele. Aplicação para fixação de parafusos. Ângulo de abertura 110°. Instalação, porta montada no armário por fixação rápida com sistema de fixação rápida SM. Facilidade de ajuste: ajuste lateral +/- 3mm, ajuste de altura +/- 2mm (através da placa de montagem), ajuste de profundidade +/- 2mm. Para espessura de porta de madeira: 14-26mm. Profundidade de perfuração do copo: 12mm.

Modo de Comercialização:

1 un 250 un

Unidade de venda: Unidade.

Referência	Acabamento	Dimensões	Modelo	Tipo
H31104649	Preto	Reta	Com amortecedor	DA20
H31104639	Preto	Reta	Sem amortecedor	DA20
H31104652	Preto	Meia curva	Com amortecedor	DA20
H31104640	Preto	Meia curva	Sem amortecedor	DA20
H31104655	Preto	Curva total	Com amortecedor	DA20
H31104641	Preto	Curva total	Sem amortecedor	DA20

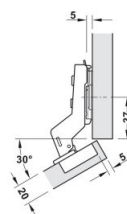

DOBRADIÇA PARA MÓVEL 310 SM 30° CLIC S/CALÇO HÄFELE

Dobradiça para móvel 310 SM 30° clic s/calço Häfele. Para aplicação de canto com uma distância de 8mm semi-reclinável. Disponível com amortecedor e sem amortecedor.

Modo de Comercialização:

1 un 250 un

Unidade de venda: Unidade.

Referência	Acabamento	Dimensões	Modelo	Tipo
H31104173	Niquelado	8mm	Com amortecedor	DA20
H31104176	Niquelado	8mm	Sem amortecedor	DA20

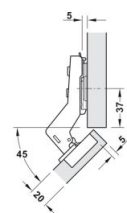

DOBRADIÇA PARA MÓVEL 310 SM 45° CLIC S/CALÇO HÄFELE

Dobradiça para móvel 310 SM 45° clic s/calço Häfele. Para aplicação de canto com uma distância de 6mm semi-reclinável. Disponível com amortecedor e sem amortecedor. Para aplicar com o calço: H31170610, H31170620, H31171500 e/ou H31171510.

Modo de Comercialização:

1 un 250 un

Unidade de venda: Unidade.

Referência	Acabamento	Dimensões	Modelo	Tipo
H31104107	Niquelado	6mm	Com amortecedor	DA20
H31169404	Niquelado	6mm	Sem amortecedor	DA20

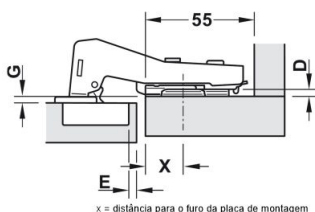

x = distância para o furo da placa de montagem

Espessura da porta G mm			
-1,2	0,8	2,8	
	E	E	0
E			2
			4
Distância do copo E mm		Distância de montagem mm	

DOBRADIÇA PARA MÓVEL 310 SM 90° CLIC S/CALÇO HÄFELE

Dobradiça para móvel 310 SM 90° clic s/calço Häfele. Para montagem à superfície no interior da porta nivelada com a superfície interna do canto cego. Usar sempre placas de montagem com distância de 6mm. A posição padrão do parafuso da placa de montagem é de 7mm da borda do canto cego.

Modo de Comercialização:

1 un 250 un

Unidade de venda: Unidade.

Referência	Acabamento	Dimensões	Modelo	Tipo
H31169508	Niquelado	90°	Com amortecedor	DA20
H31169502	Niquelado	90°	Sem amortecedor	DA20

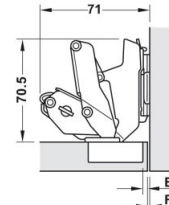
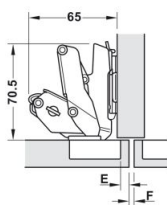
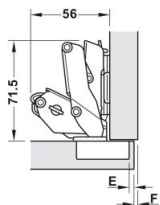

DOBRADIÇA RETA P/ MÓVEL 310 SM 155° CLIC S/CALÇO HÄFELE

Dobradiça reta p/ móvel 310 SM 155° clic s/calço Häfele. Para armários com extensões internas ou bandejas extensíveis, com mecanismo de fecho suave, padrão de perfuração 48/6. Ajuste lateral $\pm 2,5$ mm, de altura ± 2 mm (através da placa de montagem), de profundidade ± 2 mm.

Modo de Comercialização:

1 un 50 un 100 un

Unidade de venda: Unidade.



Referência	Acabamento	Dimensões	Modelo	Tipo
H31163731	Niquelado	Reta	Com amortecedor	DA20
H31163740	Niquelado	Reta	Sem amortecedor	DA20
H31163734	Niquelado	Meia curva	Com amortecedor	DA20
H31163754	Niquelado	Meia curva	Sem amortecedor	DA20

Referência	Acabamento	Dimensões	Modelo	Tipo
H31163737	Niquelado	Curva total	Com amortecedor	DA20
H31163757	Niquelado	Curva total	Sem amortecedor	DA20

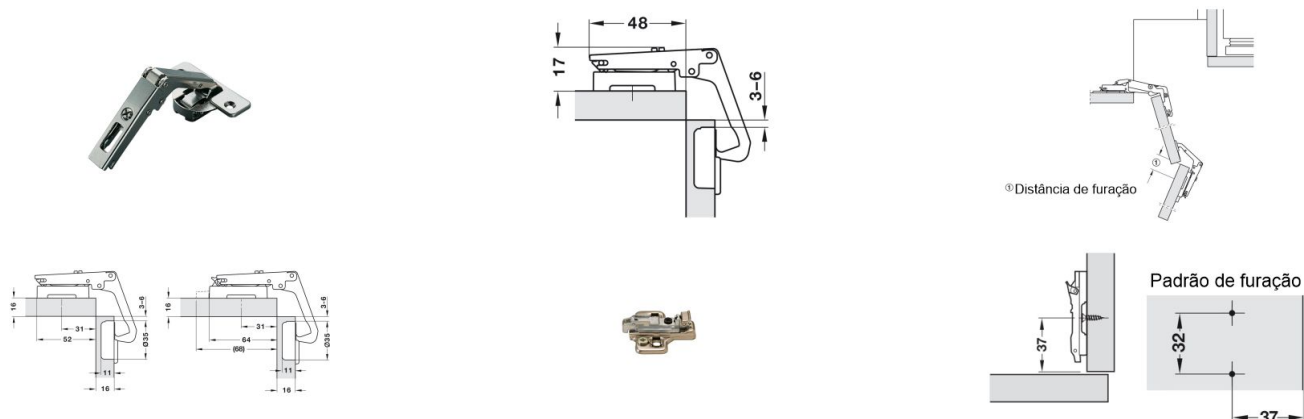

DOBRADIÇA RETA P/ PORTAS DE CANTO DUOMATIC 70° C/ CALÇO HÄFELE

Dobradiça reta para portas de canto Duomatic 70° com calço Häfele. Fixação do copo: para aparafusar, profundidade 11mm e diâmetro 35mm. Padrão de furação 48/6mm. Variante com mola com fecho automático. Dobradiça invisível, orlas flangeadas, ângulo de abertura 70°.

Calço - Aplicação para a dobradiças invisíveis Duomatic, distância do parafuso 32mm, distância da orla 37mm.

Modo de Comercialização:

1 un 50 un

Unidade de venda: Unidade.

Referência	Acabamento	Dimensões
H32919700	Dobradiça - Niquelado	Reta
H32968000	Calço - Niquelado	0mm

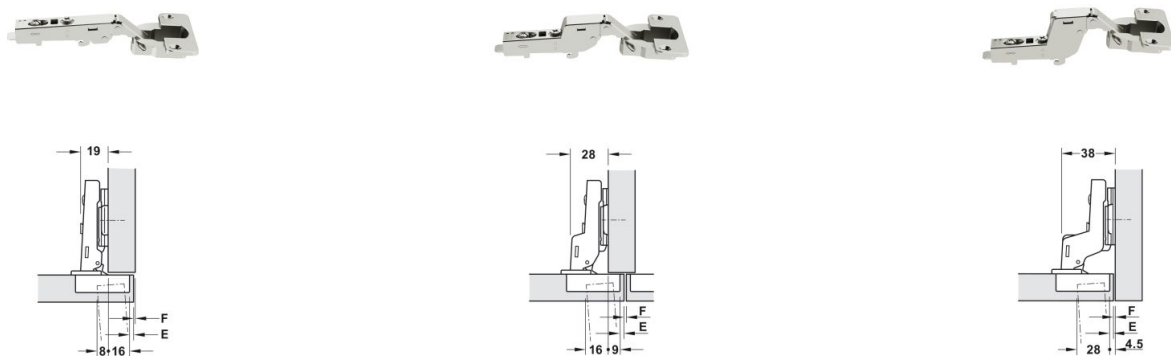

DOBRADIÇA RETA PARA MÓVEL 310 COPO 40 SM 95° CLIC S/CALÇO HÄFELE

Dobradiça reta para móvel 310 copo 40 SM 95° clic s/calço Häfele. Para portas de perfil até 26mm, com e sem amortecedor, sistema de fixação rápida e padrão de furação 52/7,5. Fixação do copo por parafuso, para encaixe e com profundidade de 13mm. Ajustável à lateral +/- 3mm, em altura +/- 2mm e em profundidade +/- 2mm.

Modo de Comercialização:

1 un 200 un

Unidade de venda: Unidade.



Referência	Acabamento	Dimensões	Modelo	Tipo
H31104506	Niquelado	Reta	Com amortecedor	DA20
H31104516	Niquelado	Reta	Sem amortecedor	DA20
H31104507	Niquelado	Meia curva	Com amortecedor	DA20
H31104517	Niquelado	Meia curva	Sem amortecedor	DA20
H31104508	Niquelado	Curva total	Com amortecedor	DA20
H31104518	Niquelado	Curva total	Sem amortecedor	DA20



HÄFELE-PRO - CALÇO PARA DOBRADIÇA DE MOLA

Calço para dobradiça de mola Häfele - Pro. Disponível quatro tipos de calços: Calço normal, Calço normal com parafuso euro pré montado, Calço tridimensional e Calço tridimensional com parafuso euro pré montado. Para aplicar com a dobradiça: H31104107 e/ou H31169404.

Modo de Comercialização:

1 un 250 un

Unidade de venda: Unidade.

Referência	Acabamento	Dimensões	Tipo
H31171500	Calço normal	0 mm	DA20
H31171502	Calço normal	2 mm	DA20
H31171504	Calço normal	4 mm	DA20
H31171510	Calço normal parafuso euro	0 mm	DA20
H31171512	Calço normal parafuso euro	2 mm	DA20
H31171514	Calço normal parafuso euro	4 mm	DA20
H31170610	Calço tridimensional	0 mm	DA20
H31170612	Calço tridimensional	2 mm	DA20
H31170614	Calço tridimensional	4 mm	DA20

Referência	Acabamento	Dimensões	Tipo
H31170620	Calço Tridimensional parafuso euro	0 mm	DA20
H31170622	Calço Tridimensional parafuso euro	2 mm	DA20
H31170624	Calço Tridimensional parafuso euro	4 mm	DA20
H31191520	Niquelado	Qualquer Dimensões	DA20
H31191522	Niquelado	Qualquer Dimensões	DA20

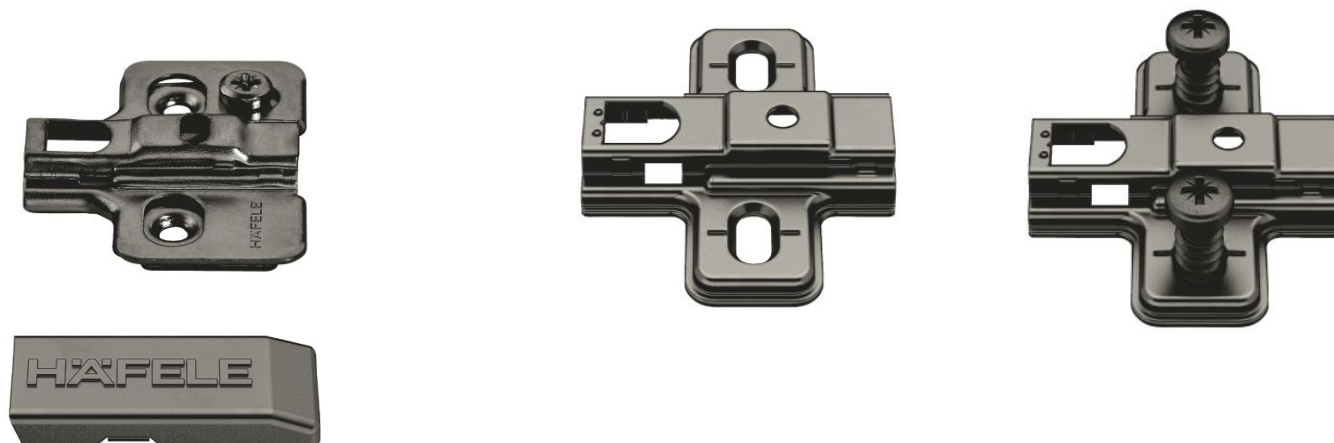

HÄFELE-PRO - CALÇO PARA DOBRADIÇA DE MOLA PRETO

Calço para dobradiça de mola Häfele - Pro. Disponível quatro tipos de calços: Calço normal, Calço normal com parafuso euro pré montado, Calço tridimensional e Calço tridimensional com parafuso euro pré montado. Para aplicar com a dobradiça: H31104107 e/ou H31169404.

Modo de Comercialização:

1 un 250 un

Unidade de venda: Unidade.

Referência	Acabamento	Dimensões	Tipo
H31171803	Calço normal	0 mm	DA20
H31171802	Calço normal	2 mm	DA20
H31171800	Calço normal	4 mm	DA20
H31171810	Calço normal parafuso euro	0 mm	DA20
H31171812	Calço normal parafuso euro	2 mm	DA20
H31171814	Calço normal parafuso euro	4 mm	DA20
H31170710	Calço tridimensional	0 mm	DA20
H31170712	Calço tridimensional	2 mm	DA20
H31170714	Calço tridimensional	4 mm	DA20
H31170720	Calço Tridimensional parafuso euro	0 mm	DA20
H31170722	Calço Tridimensional parafuso euro	2 mm	DA20
H31170724	Calço Tridimensional parafuso euro	4 mm	DA20
H31191660	Tampa de Cobertura - Montagem Sobreposição	Qualquer Dimensões	DA20

Referência	Acabamento	Dimensões	Tipo
H31191662	Tampa de Cobertura - Montagem Meia Sobreposição/Dupla/Embutida	Qualquer Dimensões	DA20

NIVELADORES

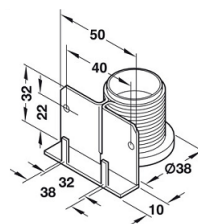

BASE NIVELADORA COM ESQUADRA DE APOIO

Suporte nivelador modelo 7, para móveis suspensos.

Modo de Comercialização:

1 un 120 un

Unidade de venda: Unidade.

Referência	Acabamento	Dimensões	Tipo
H63742942	aço/preto	L50xP48xA32mm	DA10

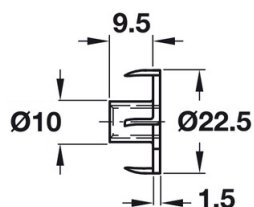
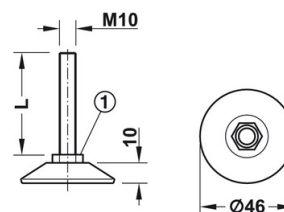

BASE NIVELADORA COM PARAFUSO DE AJUSTE

Suporte nivelador modelo 7, para móveis suspensos.

Modo de Comercialização:

1 un 120 un

Unidade de venda: Unidade.

Referência	Aplicação	Acabamento	Tipo
H03100301	Porca	aço	DA10
H65101500	Base	aço/preta	DA10

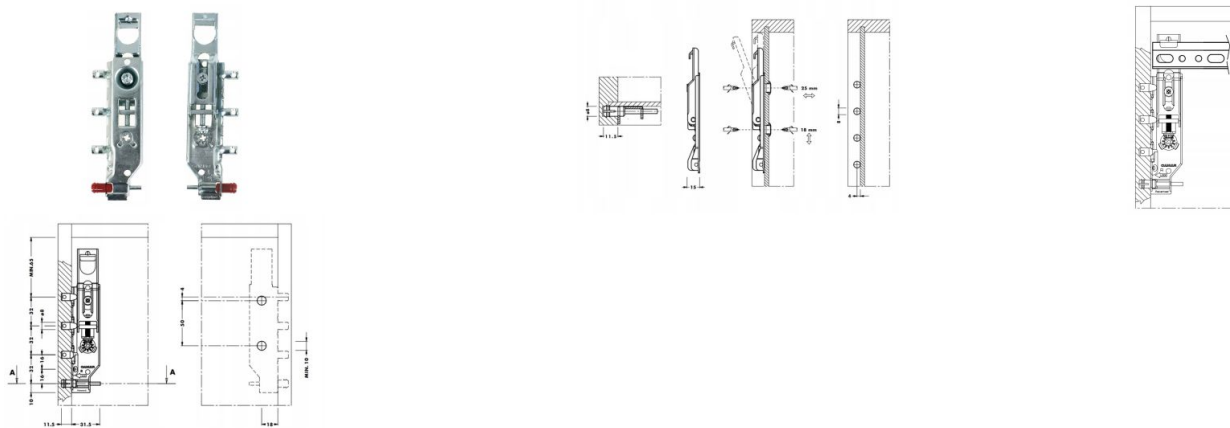

NIVELADOR OCULTO PARA MÓVEIS DE COZINHA MOD. 818

Nivelador oculto para móveis de cozinha mod. 818.

Modo de comercialização:

1 unidade

Unidade de venda: Unidade.

Referência	Acabamento	Modelo	Tipo
818.32.ZI.EI.E	Zincado	Nivelador esquerdo	DA20
818.32.ZI.EI.D	Zincado	Nivelador direito	DA20

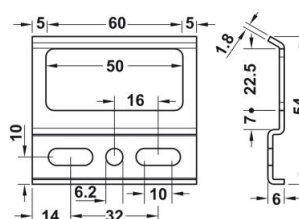

SUPORE DE PAREDE HÄFELE

Suporte de parede, para aplicação de nivelador com proteção de gancho. Adequado para nivelador para armário com proteção anti desencaixe. Espaçamento do furo 32mm.

Modo de comercialização:

1 un 20 un

Unidade de venda: Unidade.

Referência	Acabamento	Dimensões	Tipo
H29021993	Aço	L6xP60xA54mm	DA10



SUPORTE NIVELADOR 12

Suporte nivelador modelo 17759, para móveis suspensos de pouco peso modelo económico.

Modo de Comercialização:

Suporte niveladores

1 un 50 un 300 un

Suporte de parede

1 par 20 pares 200 pares

Unidade de venda: Unidade e par.

Referência	Acabamento	Dimensões	Un. venda
17759	Nivelador - branco	L18.8xP59xA49.5mm	Unidade



SUPORTE NIVELADOR 701

Suporte nivelador modelo 701 camar, ideal para móveis de cozinha suspensos. Modelo direito e esquerdo. Possibilidade de fornecimento com tampa branca ou cinza.

Modo de Comercialização:

1 un 200 un

Unidade de venda: Unidade.



Referência	Acabamento	Dimensões
CAMAR701D	Nivelador - direito	L10xP78xA48mm
CAMAR701E	Nivelador - esquerdo	L10xP78xA48mm
CAMAR701TCD	Tampa cinza - Direito	L10xP64xA50mm
CAMAR701TCE	Tampa cinza - Esquerdo	L10xP64xA50mm
CAMAR701TBD	Tampa branca - direito	L10xP64xA50mm
CAMAR701TBE	Tampa branca - esquerdo	L10xP64xA50mm



SUPORE NIVELADOR MÓD.13

Suporte para Nivelador, usado para apoio do nivelador, na parede.

Modo de Comercialização:

Suporte niveladores

1 un 50 un 300 un

Unidade de venda: Unidade.

Referência	Acabamento	Dimensões	Un. venda	Tipo
17788	Aço Zincado	70x33mm	Unidade	DA10



Direito

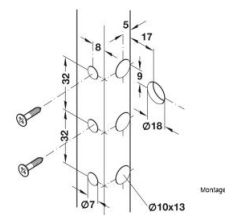
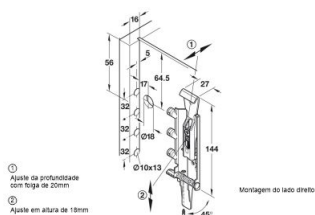

SUPORE NIVELADOR TRASER-6

Suporte nivelador Traser-6 direito ou esquerdo, para embutir num sistema de fixação rápida com alavanca. A capacidade de carga dos niveladores para armários é de 65kg/unidade.

Modo de Comercialização:

1 un 20 un

Unidade de venda: Unidade.

Referência	Acabamento	Dimensões	Modelo	Tipo
H29021900	Satinado	P27xA144mm	Direito	DA10
H29021901	Satinado	P27xA144mm	Esquerdo	DA10

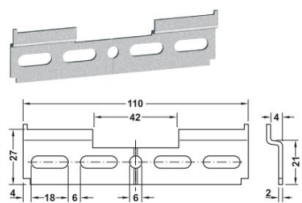

SUPORTE PARA NIVELADOR

Suporte para Nivelador - Hafele - usado para apoio do nivelador, na parede.

Modo de Comercialização:

Suporte niveladores

1 un 50 un 300 un

Suporte de parede

1 par 20 pares 200 pares

Unidade de venda: Unidade e par.

Referência	Acabamento	Dimensões	Un. venda	Tipo
H29021992	Inox	Comprimento: 110.00 mm	Unidade	DA10

PERFIS DE ALUMINIO PARA COZINHA



BARRA DE PERFIL 672-08 C PUXADOR PARA PORTAS DE COZINHA

Barra de perfil puxador para portas de cozinha 672-08 C reto oculto para portas de cozinha. Disponível com terminais e suportes para montagem.

Modo de Comercialização:

4 m 40 m 1 kit

Unidade de venda: Barra e kit.

Nota: Para perfis com medida superior a 4 metros, iremos entrar em contacto através do email lojaonline@coferol.pt

Referência	Acabamento	Dimensões	Tipo
672-08C.RAN-4	Barra Perfil - Anodizado Prata	P25 x A72 x L4000mm	DA15
672-08C.RLP-4	Barra Perfil - Lacado Preto	P25 x A72 x L4000mm	DA15
672-08S.JCG	Suporte - zincado	L42 x A42 x P2mm	DA15
672-08C.RDO-4	Barra Perfil - Anodizado Dourado	P25 x A72 x L4000mm	DA15
672-08T.CRAN	Topos - Cinzento	L26 x A72 x P2mm	DA15
672-08T.CRLP	Topos - Lacado Preto	L26 x A72 x P2mm	DA15



BARRA DE PERFIL 672-08 J PARA PORTAS DE COZINHA

Barra de perfil puxador J reto oculto para portas de cozinha. Disponível com terminais e suportes para montagem.

Modo de Comercialização:

4 m 40 m 1 kit

Unidade de venda: Barra e kit.

Nota: Para perfis com medida superior a 4 metros, iremos entrar em contacto através do email lojaonline@coferol.pt

Referência	Acabamento	Dimensões	Tipo
672-08J.RAN-4	Barra Perfil - Anodizado Prata	A25 x P57 x L4000mm	DA15
672-08J.RLP-4	Barra Perfil - Lacado Preto	A25 x P57 x L4000mm	DA15
672-08T.JRAN	Topos - Cinzento	L26 x A57 x P2mm	DA15
672-08J.RDO-4	Barra Perfil - Anodizado Dourado	A25 x P57 x L4000mm	DA15
672-08S.JCG	Kit Suporte - Zincado	L42 x A42 x P2mm	DA15

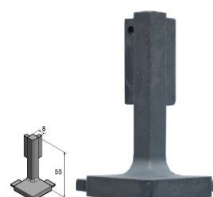

BARRA DE PERFIL 672-08 J PARA PORTAS DE COZINHA ESQUINA EXTERIOR

Barra de perfil para portas de cozinha 672-08 J esquina exterior, utilizada para união do perfil.

Modo de Comercialização:

1 un 10 un

Unidade de venda: Unidade.

Referência	Acabamento	Dimensões	Tipo
672-08J.EEAN	Esquina Exterior - Anodizado Natural	A55xL8mm	DA15
672-08J.EEBM	Esquina Exterior - Branco Mate	A55xL8mm	DA15

Referência	Acabamento	Dimensões	Tipo
672-08J.EEPM	Esquina Exterior – Preto Mate	A55xL8mm	DA15



BARRA DE PERFIL 672-08 J PARA PORTAS DE COZINHA ESQUINA INTERIOR

Barra de perfil para portas de cozinha 672-08 J esquina interior, utilizada para união do perfil.

Modo de Comercialização:

1 un 10 un

Unidade de venda: Unidade.

Referência	Acabamento	Dimensões	Tipo
672-08J.EIAN	Esquina Interior – Anodizado Natural	A57xL28,5mm	DA15
672-08J.EIBM	Esquina Interior – Branco Mate	A57xL28,5mm	DA15
672-08J.EIPM	Esquina Interior – Preto Mate	A57xL28,5mm	DA15

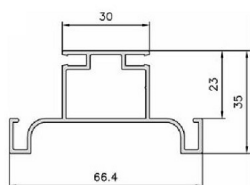
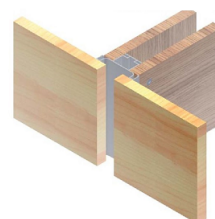

BARRA DE PERFIL 672-08 VERTICAL GOLA CENTRAL CURVO

Barra de perfil gola vertical central curvo para portas de cozinha.

Modo de Comercialização:

2,5 m 25 m 1 kit

Unidade de venda: Barra e Kit.

Referência	Acabamento	Dimensões	Tipo
672-08G.VCCAN-2500	Barra Perfil – Anodizado Prata	P66.4 x A35 x L2500mm	DA15
672-08G.VCCLP-2500	Barra Perfil – Lacado Preto	P66.4 x A35 x L2500mm	DA15
672-08S.JCG	Kit Suporte – Zincado	L42 x A42 x P2mm	DA15

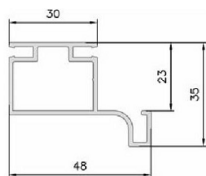

BARRA DE PERFIL 672-08 VERTICAL GOLA LATERAL CURVO PARA PORTA DE COZINHA

Barra de perfil gola vertical lateral curvo para portas de cozinha.

Modo de Comercialização:

2,5 m 25 m 1 kit

Unidade de venda: Barra e kit.

Referência	Acabamento	Dimensões	Tipo
672-08G.VLCAN-2500	Barra Perfil - Anodizado Natural	P48 x A35 x L2500mm	DA15
672-08G.VLCLP-2500	Barra Perfil - Lacado Preto	P48 x A35 x L2500mm	DA15
672-08S.JCG	Kit Suporte - Zincado	L42 x A42 x P2mm	DA15

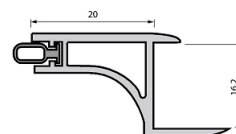
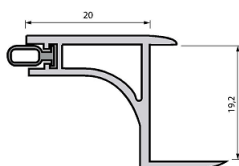

BARRA DE PERFIL BATENTE PARA PORTAS DE COZINHA

Barra de perfil batente oculto de topo para portas de cozinha.

Modo de Comercialização:

3 m 30 m

Unidade de venda: Barra.

Referência	Acabamento	Dimensões	Tipo
672-BP-16-3	Barra Perfil - Anodizado Prata	P20 x A16.2 x L3000mm	DA20
672-BP-19-3	Barra Perfil - Anodizado Prata	P20 x A19.2 x L3000mm	DA20

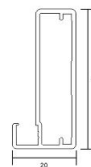

BARRA DE PERFIL DE VITRINE PARA PORTAS DE COZINHA 672-01

Barra de perfil de vitrine para portas de cozinha 672-01. Vista frontal de 8mm. Com encaixe para perfil de plástico que suporta o vidro.

Modo de Comercialização:

3 m 6 m 60 m

Unidade de venda: Barra.

Nota: Para perfis com medida superior a 4 metros, iremos entrar em contacto através do email lojaonline@coferol.pt

Referência	Acabamento	Dimensões	Tipo
672-01-3	Anodizado prata	P45 x A20 x L3000mm	DA20
672-01-6	Anodizado prata	P45 x A20 x L6000mm	DA20
672-01LP-3	Lacado preto	P45 x A20 x L3000mm	DA20
672-01LP-6	Lacado preto	P45 x A20 x L6000mm	DA20

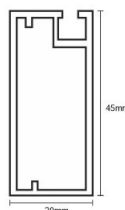
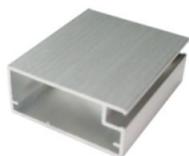

BARRA DE PERFIL DE VITRINE PARA PORTAS DE COZINHA 672-04

Barra de perfil de vitrine para portas de cozinha 672-04. Vista frontal de 45mm (A largura total do perfil). Com encaixe para perfil de plástico que suporta o vidro.

Modo de Comercialização:

3 m 6 m 60 m

Unidade de venda: Barra.

Nota: Para perfis com medida superior a 4 metros, iremos entrar em contacto através do email lojaonline@coferol.pt

Referência	Acabamento	Dimensões	Tipo
672-04-3	Anodizado prata	P47 x A18 x L3000mm	DA20
672-04-6	Anodizado prata	P47 x A18 x L6000mm	DA20

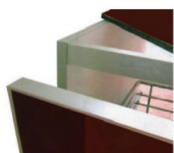

BARRA DE PERFIL PARA MÓDULO DE LAVA-LOIÇA P.M.L.

Barra de perfil para módulo de lava-loiça. Topos de pvc para fixação à ilharga.

Modo de Comercialização:

3 m 30 m 1 un

Unidade de venda: Barra e unidade.

Referência	Acabamento	Dimensões	Tipo
P.M.L.3	Barra Perfil - Anodizado Prata	A30 x P15 x L3000mm	DA20
P.M.L-T	Topos - Cinzento	L35 x P35 x A32mm	DA20

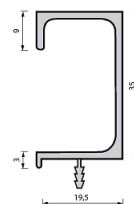

BARRA DE PERFIL PUXADOR PARA PORTAS DE COZINHA G

Barras de perfil puxador G com encaixe para portas de cozinha de 19mm.

Modo de Comercialização:

3 m 30 m

Unidade de venda: Barra.

Referência	Acabamento	Dimensões	Tipo
672-G-3	Anodizado prata	A35 x P19.5 x L3000mm	DA20

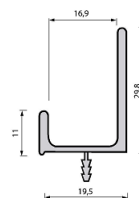
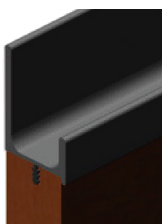
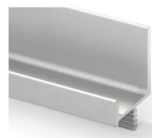

BARRA DE PERFIL PUXADOR PARA PORTAS DE COZINHA L

Barra de perfil puxador L com encaixe para portas de cozinha de 19mm.

Modo de Comercialização:

3 m 30 m

Unidade de venda: Barra.

Referência	Acabamento	Dimensões	Tipo
672-09-3	Anodizado prata	L19.5 x A29.8 x P3000mm	DA20

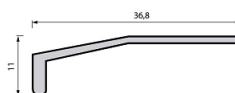
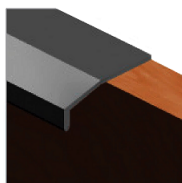

BARRA DE PERFIL PUXADOR VITRINE PARA PORTAS DE COZINHA CURVO

Barra de perfil puxador de vitrine 672-10. O modelo 672-10A tem película adesiva extra-forte para colar diretamente à porta de vitrine.

Modo de Comercialização:

3 m 30 m

Unidade de venda: Barra.

Referência	Acabamento	Dimensões	Tipo
672-10A-3	Anodizado prata	P36.8 x A11 x L3000mm	DA20
672-10-3	Anodizado prata	P36.8 x A11 x L3000mm	DA20

PERFIS DE GOLA - CFR

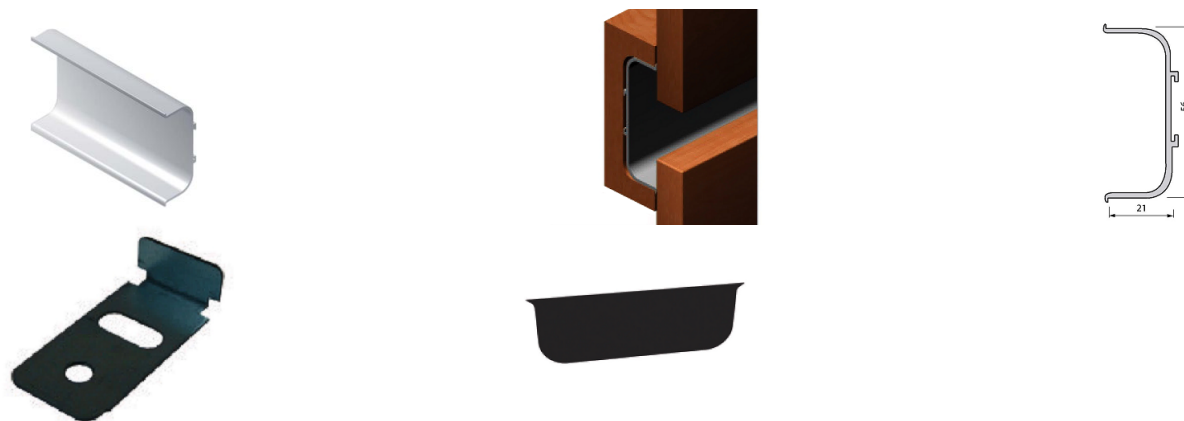

BARRA DE PERFIL PARA PORTA DE COZINHA 672-C

Barras de perfil puxador "C" oculto para portas de cozinha. Disponível com terminais e suportes para montagem.

Modo de Comercialização:

5 m 50 m 1 un

Unidade de venda: Barra e unidade.

Nota: Para perfis com medida superior a 4 metros, iremos entrar em contacto através do email lojaonline@coferol.pt

Referência	Acabamento	Dimensões	Tipo
672-C1-5	Barra Perfil - Anodizado Prata	A23 x P61 x L5000mm	DA20
672-C1LB-5	Barra Perfil - Lacado Branco Mate	A23 x P61 x L5000mm	DA20
672-C1LP-5	Barra Perfil - Lacado Preto Mate	A23 x P61 x L5000mm	DA20
672-S1	Suporte - zincado	DA20
672-TC1	Terminal prata	DA20
672-TC1B	Terminal branco mate	DA20
672-TC1P	Terminal preto mate	DA20

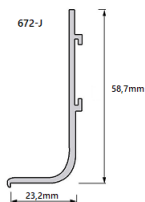

BARRA DE PERFIL PARA PORTA DE COZINHA 672-J

Barras de perfil puxador J oculto para portas de cozinha. Disponível com terminais e suportes para montagem.

Modo de Comercialização:

5 m 50 m 1 un

Unidade de venda: Barra e unidade.

Nota: Para perfis com medida superior a 4 metros, iremos entrar em contacto através do email lojaonline@coferol.pt

Referência	Acabamento	Dimensões	Tipo
672-J1-5	Barra Perfil - Anodizado Prata	P23 x A59 x L5000mm	DA30
672-J1LB-5	Barra Perfil - Lacado Branco Mate	P23 x A59 x L5000mm	DA30
672-J1LP-5	Barra Perfil - Lacado Preto Mate	P23 x A59 x L5000mm	DA30
672-S1	Suporte - zincado	...	DA20
672-TJE1	Terminal esquerdo prata	...	DA20
672-TJD1	Terminal direito prata	...	DA20
672-TJE1B	Terminal esquerdo branco	...	DA20
672-TJD1B	Terminal direito branco	...	DA20
672-TJE1P	Terminal esquerdo preto	...	DA20
672-TJD1P	Terminal direito preto	...	DA20

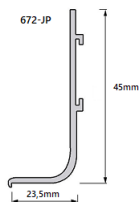

BARRA DE PERFIL PARA PORTA DE COZINHA 672-JP PEQUENO

Barras de perfil puxador JP (modelo pequeno) oculto para portas de cozinha. Disponível com suportes para montagem.

Modo de Comercialização:

5 m 50 m 1 un

Unidade de venda: Barra e unidade.

Nota: Para perfis com medida superior a 4 metros, iremos entrar em contacto através do email lojaonline@coferol.pt

Referência	Acabamento	Dimensões	Tipo
672-JPI-5	Barra Perfil - Anodizado Prata	P23.5 x A45 x L5000mm	DA30
672-JPILB-5	Barra Perfil - Lacado Branco Mate	P23.5 x A45 x L5000mm	DA30
672-JPILP-5	Barra Perfil - Lacado Preto Mate	P23.5 x A45 x L5000mm	DA30
672-S1	Suporte - zincado	...	DA20

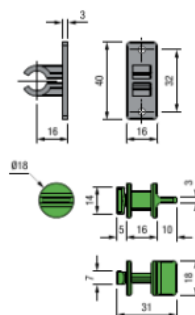

GOLAFIX - SISTEMA DE FIXAÇÃO RÁPIDA PARA PERFIS DE GOLA HORIZONTAL EM "L" E "C"

Sistema de Fixação Rápida - Instalação rápida e fácil, sem a necessidade de ferramentas. Compatível com os perfis em "L" e "C". Mecanismo de ajuste automático por tração para um acabamento perfeito. Desmontagem simples e prática.

Modo de Comercialização:

1 un

Unidade de venda: Unidade.

Referência	Acabamento	Aplicação	Tipo
CPG000A00	Preto e Verde	Interior	DA20



PERFIL DE GOLA HORIZONTAL EM "C"

Barra de perfil horizontal em "C", ideal para sistemas de puxadores embutidos em móveis. Tampas e Cantos Interiores e Exteriores também disponíveis.

Disponível em três acabamentos elegantes - Prata, Preto e Branco Mate.

Modo de Comercialização:

4 m 40 m

Unidade de venda: Barra.

Referência	Acabamento	Dimensões	Tipo
CPG020AMI-4000	Barra Perfil - Branco Mate	P7mm x A57mm x L4000mm	DA20
CPG020A02-4000	Barra Perfil - Prata Mate	P7mm x A57mm x L4000mm	DA20
CPG020AM9-4000	Barra Perfil - Preto Mate	P7mm x A57mm x L4000mm	DA20
CPG024A02	Tampas	Qualquer Tipo
CPG024AM1	Tampas	Qualquer Tipo
CPG024AM9	Tampas	Qualquer Tipo
CPG022A02	Cantos Exteriores	Qualquer Tipo
CPG022AM1	Cantos Exteriores	Qualquer Tipo
CPG022AM9	Cantos Exteriores	Qualquer Tipo
CPG023A02	Cantos Interiores	Qualquer Tipo
CPG023AM1	Cantos Interiores	Qualquer Tipo
CPG023AM9	Cantos Interiores	Qualquer Tipo



PERFIL DE GOLA HORIZONTAL EM "L"

Barra de perfil horizontal em "L", ideal para sistemas de puxadores embutidos em móveis. Tampas e Cantos Interiores e Exteriores também disponíveis.

Disponível em três acabamentos elegantes - Prata, Preto e Branco Mate.

Modo de Comercialização:

☒ 4 m ☒ 40 m

Unidade de venda: Barra.

Referência	Acabamento	Dimensões	Tipo
CPG010A02-4000	Barra Perfil - Prata Mate	P7mm x A57mm x L4000mm	DA20
CPG010AM1-4000	Barra Perfil - Branco Mate	P7mm x A57mm x L4000mm	DA20
CPG010AM9-4000	Barra Perfil - Preto Mate	P7mm x A57mm x L4000mm	DA20
CPG014A02	Tampas	Qualquer Tipo
CPG014AM1	Tampas	Qualquer Tipo
CPG014AM9	Tampas	Qualquer Tipo
CPG012A02	Cantos Exteriores	Qualquer Tipo
CPG012AM1	Cantos Exteriores	Qualquer Tipo
CPG012AM9	Cantos Exteriores	Qualquer Tipo
CPG013A02	Cantos Interiores	Qualquer Tipo
CPG013AM1	Cantos Interiores	Qualquer Tipo
CPG013AM9	Cantos Interiores	Qualquer Tipo

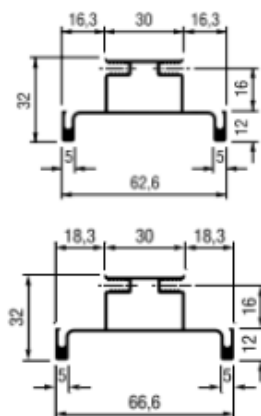
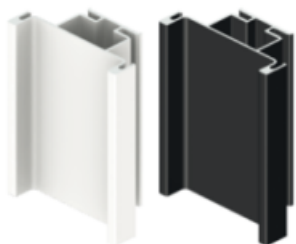

PERFIL VERTICAL CENTRAL - PAINEL 16MM E 19MM

Barra de perfil vertical central - painel de 16mm e 19mm, ideal para portas de cozinhas.

Disponível em três acabamentos elegantes - Prata, Preto e Branco Mate.

Modo de Comercialização:

☒ 2.60 m ☒ 26 m

Unidade de venda: Barra.

Referência	Acabamento	Dimensões	Painel	Tipo
CPG030A02-2600	Barra Perfil - Prata Mate	P62,6 x A32 x L2600mm	16mm	DA20
CPG030AM1-2600	Barra Perfil - Branco Mate	P62,6 x A32 x L2600mm	16mm	DA20
CPG030AM9-2600	Barra Perfil - Preto Mate	P62,6 x A32 x L2600mm	16mm	DA20
CPG032A02-2600	Barra Perfil - Prata Mate	P66,6 x A32 x L2600mm	19mm	DA20
CPG032AM1-2600	Barra Perfil - Branco Mate	P66,6 x A32 x L2600mm	19mm	DA20
CPG032AM9-2600	Barra Perfil - Preto Mate	P66,6 x A32 x L2600mm	19mm	DA20

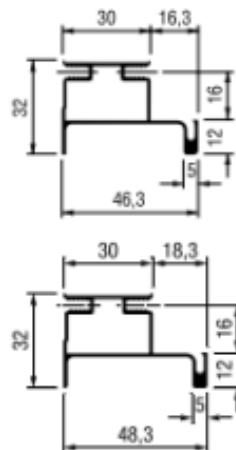
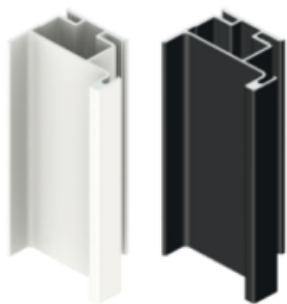

PERFIL VERTICAL LATERAL- PAINEL 16MM E 19MM

Barra de perfil vertical lateral – painel de 16mm e 19mm, ideal para portas de cozinhas.

Disponível em três acabamentos elegantes – Prata, Preto e Branco Mate.

Modo de Comercialização:

☒ 2.60 m ☒ 26 m

Unidade de venda: Barra.

Referência	Acabamento	Dimensões	Painel	Tipo
CPG031A02-2600	Prata mate	P46,3 x A32 x L2600mm	16mm	DA20
CPG031AMI-2600	Branco mate	P46,3 x A32 x L2600mm	16mm	DA20
CPG031AM9-2600	Preto mate	P46,3 x A32 x L2600mm	16mm	DA20
CPG033A02-2600	Prata mate	P48,3 x A32 x L2600	19mm	DA20
CPG033AMI-2600	Branco mate	P48,3 x A32 x L2600	19mm	DA20
CPG033AM9-2600	Preto mate	P48,3 x A32 x L2600	19mm	DA20

PORTAS DE VITRINE



BARRA DE PERFIL DE VITRINE PARA PORTAS DE COZINHA 672-01

Barra de perfil de vitrine para portas de cozinha 672-01. Vista frontal de 8mm. Com encaixe para perfil de plástico que suporta o vidro.

Modo de Comercialização:

3 m 6 m 60 m

Unidade de venda: Barra.

Nota: Para perfis com medida superior a 4 metros, iremos entrar em contacto através do email lojaonline@coferol.pt

Referência	Acabamento	Dimensões	Tipo
672-01-3	Anodizado prata	P45 x A20 x L3000mm	DA20
672-01-6	Anodizado prata	P45 x A20 x L6000mm	DA20
672-01LP-3	Lacado preto	P45 x A20 x L3000mm	DA20
672-01LP-6	Lacado preto	P45 x A20 x L6000mm	DA20

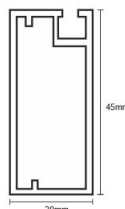
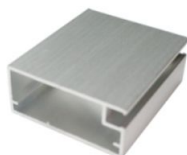

BARRA DE PERFIL DE VITRINE PARA PORTAS DE COZINHA 672-04

Barra de perfil de vitrine para portas de cozinha 672-04. Vista frontal de 45mm (A largura total do perfil). Com encaixe para perfil de plástico que suporta o vidro.

Modo de Comercialização:

3 m 6 m 60 m

Unidade de venda: Barra.

Nota: Para perfis com medida superior a 4 metros, iremos entrar em contacto através do email lojaonline@coferol.pt

Referência	Acabamento	Dimensões	Tipo
672-04-3	Anodizado prata	P47 x A18 x L3000mm	DA20
672-04-6	Anodizado prata	P47 x A18 x L6000mm	DA20



BARRA DE PERFIL DE VITRINE SUPORTE DO VIDRO EM PVC

Barra de Perfil de pvc rígido/flexível para suporte do vidro nas portas de vitrine. Com alheta flexível.

Modo de Comercialização:

3 m 60 m

Unidade de venda: Barra.

Referência	Acabamento	Dimensões	Tipo
672-02-3	Barra Perfil - Transparente	A7 x P7 x L3000 mm	DA20

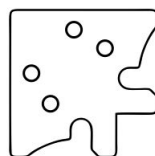

BARRA DE PERFIL DE VITRINE SUPORTE ESQUADRO 90°

Esquadro 90° para perfil de vitrine. Para união do perfil de vitrine cortado à esquadria. Com parafusos M4x10 incluídos.

Modo de Comercialização:

1 un 100 un 500 un

Unidade de venda: Unidade.

Referência	Acabamento	Dimensões	Tipo
672-03	Esquadro 90° - Zincado	L50 x P50 x A3mm	DA20

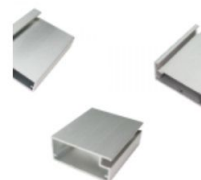
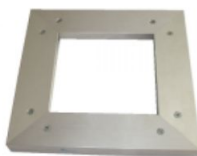

PORTA DE VITRINE EM ALUMÍNIO PARA COZINHAS

Porta de Vitrine em alumínio para cozinhas. Perfis cortados à esquadria, furados para o esquadro e para a dobradiça (2 furos a 110mm do topo da porta). Esquadros, parafusos e perfil de plástico incluídos. É possível fabricar as portas com o perfil 672-01 e 672-04. Vidros não incluídos.

Modo de Comercialização:

1 un

Unidade de venda: Unidade.

Na encomenda mencionar as medidas exatas da porta pretendida e se pretende algum furo adicional, ou se não pretende furos para as dobradiças.



Referência	Acabamento	Dimensões
PORTA05	Anodizado Prata	sob pedido
PORTA01	Anodizado Prata	sob pedido
PORTA04	Anodizado Prata	sob pedido

RODAPÉ PARA MOBILIÁRIO DE COZINHA



BARRA DE RODAPÉ DE ALUMÍNIO

Barra de rodapé de alumínio com goma de remate inferior para móveis de cozinha.

Modo de Comercialização:

4 m 64 m

Unidade de venda: Barra.

Referência	Acabamento	Dimensões
ROD.LI.100-4	Anodizado prata	A100 x P9.4 x L4000mm
ROD.LI.120-4	Anodizado prata	A120 x P9.4 x L4000mm
ROD.LI.145-4	Anodizado prata	A145 x P9.4 x L4000mm

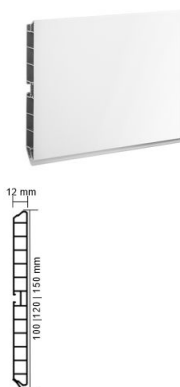

BARRA DE RODAPÉ DE PVC REVESTIDO A FOLHA DE ALUMÍNIO CFR

Barras de rodapé de pvc revestido a folha de alumínio CFR com goma de remate inferior para móveis de cozinha. Maleável para transporte.

Modo de Comercialização:

3,95 m 1 un 36 m (150mm) 40 m (120mm) 44 m (100m)

Unidade de venda: Barra e unidade.

Referência	Acabamento	Dimensões	Tipo	Un. venda
ROD.PVC100-4	Anodizado prata	A100xP12xL3950mm	DA20	Barra
ROD.PVC100BR-4	Branco mate	A100xP12xL3950mm	DA20	Barra
ROD.PVC100PR-4	Preto mate	A100xP12xL3950mm	DA20	Barra

Referência	Acabamento	Dimensões	Tipo	Un. venda
ROD.PVC120-4	Anodizado prata	A120xP12xL3950mm	DA20	Barra
ROD.PVC120BR-4	Branco mate	A120xP12xL3950mm	DA20	Barra
ROD.PVC120PR-4	Preto mate	A120xP12xL3950mm	DA20	Barra
ROD.PVC150-4	Anodizado prata	A150xP12xL3950mm	DA20	Barra
ROD.PVC150BR-4	Branco mate	A150xP12xL3950mm	DA20	Barra
ROD.PVC150PR-4	Preto mate	A150xP12xL3950mm	DA20	Barra



ESQUADRO ESQUINA 90° PARA RODAPÉ PVC

Esquadro liso para rodapé PVC revestido a folha de alumínio ângulo 90°.

Modo de Comercialização:

1 un 50 un

Unidade de venda: Unidade.



Referência	Acabamento	Dimensões
ROD.PVC.E90.150	Anodizado prata	L24xA147xP24mm
ROD.PVC.E90.150B	Lacado branco	L24xA147xP24mm
ROD.PVC.E90.150P	Lacado Preto	L24xA147xP24mm

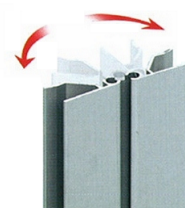

ESQUADRO FLEXÍVEL PARA RODAPÉ DE ALUMÍNIO

Esquadro flexível para rodapé de alumínio multiangular.

Modo de Comercialização:

1 un 100 un

Unidade de venda: Unidade.

Referência	Acabamento	Dimensões
ROD.ES.FL.145	Anodizado Prata	L46xA145xP16mm
ROD.ES100SCILM	Esquadro Alumínio Anodizado	A100mm

Referência	Acabamento	Dimensões
ROD.ESI50SCILM	Esquadro Alumínio Anodizado	A150mm
ROD.ESI70SCILM	Esquadro Alumínio Anodizado	A170mm

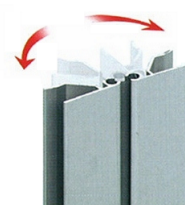

ESQUADRO FLEXÍVEL PARA RODAPÉ DE PVC REVESTIDO A FOLHA DE ALUMÍNIO

Esquadro flexível para rodapé de PVC revestido a folha de alumínio.

Modo de Comercialização:

1 un 100 un

Unidade de venda: Unidade.



Referência	Acabamento	Dimensões
ROD.PVC.ESI50P	Lacado preto mate	L56xA150xP16mm
ROD.PVC.ESI50B	Lacado branco mate	L56xA150xP16mm
ROD.PVC.ESI100	Anodizado prata	L56xA100xP16mm
ROD.PVC.ESI20	Anodizado prata	L56xA120xP16mm
ROD.PVC.ESI50	Anodizado prata	L56xA150xP16mm



ESQUADRO LISO ESQUINA PARA RODAPÉ ALUMÍNIO

Esquadro liso para rodapé de alumínio ângulo 90°.

Modo de Comercialização:

1 un 100 un

Unidade de venda: Unidade.

Referência	Acabamento	Dimensões
ROD.ES.LI.145	Anodizado prata	L24xA145xP24mm

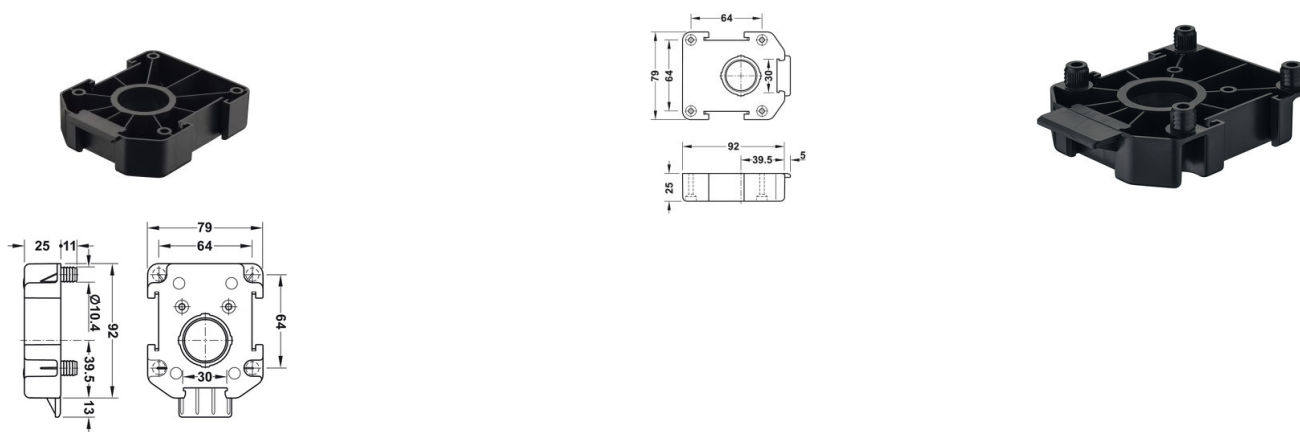

FERRAGEM AJUSTÁVEL PARA RODAPÉ HÄFELE AXILO™ 78 BASE DE MONTAGEM

Ferragem ajustável para rodapé Häfele Axilo™ 78 Base de montagem retangular para parafusar ou para embutir em plástico preto.

Modo de comercialização:

1 un 100 un

Unidade de venda: Unidade.

Referência	Acabamento	Modelo	Tipo
H63776335	Plástico preto	Retangular para embutir	DA10
H63776333	Plástico preto	Retangular para aparafusar	DA10

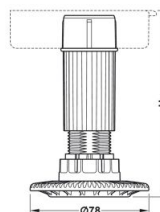

FERRAGEM AJUSTÁVEL PARA RODAPÉ HÄFELE AXILO™ 78 PÉ AJUSTÁVEL PARA ENCAIXAR

Ferragem ajustável para rodapé Häfele Axilo™ 78 Pé ajustável para encaixar em plástico preto. Encaixa na placa de montagem ajustável de lado e a partir de cima - 10 a +20 mm com ferramenta de ajuste Axilo™ 78. Este é ajustável em altura sendo que o peso do armário ≤80 kg, a sua capacidade de carga é de 150kg/pé.

Modo de comercialização:

1 un 100 un

Unidade de venda: Unidade.

Referência	Acabamento	Altura	Ajuste	Tipo
H63776351	Plástico preto	60	53-80	DA10
H63776352	Plástico preto	80	70-100	DA10
H63776353	Plástico preto	100	90-120	DA10
H63776354	Plástico preto	125	115-145	DA10
H63776355	Plástico preto	150	140-170	DA10

Referência	Acabamento	Altura	Ajuste	Tipo
H63776356	Plástico preto	180	170-200	DA10
H63776357	Plástico preto	200	190-220	DA10



FERRAGEM AJUSTÁVEL PARA RODAPÉ HÄFELE AXILO™ 78 PINÇAS

Ferragem ajustável para rodapé Häfele Axilo™ 78 – Pinças, este sistema ajusta o rodapé evitando que este deslize, o seu acabamento é em plástico preto. As pinças são para serem utilizadas a partir de altura de montagem H a 80mm.

Modo de comercialização:

1 un 100 un

Unidade de venda: Unidade.



Referência	Acabamento	Modelo	Tipo
H63738054	Plástico branco	Para aparafusar	DA10
H63738063	Plástico branco	Para embutir	DA10
H63738354	Plástico preto	Para rodapé PVC	DA10



EXTENSÃO

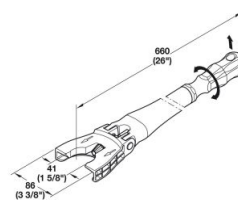

FERRAMENTA DE AJUSTE PARA RODAPÉ HÄFELE AXILO™ 78

Ferramenta de ajuste para rodapé Häfele AXILO™ 78, para um ajuste em altura ergonómico e rápido em toda a zona de rodapé, também para armários de canto, por exemplo. O material é em plástico e mecanismo em aço. Possibilidade de ajuste em altura do ângulo de ajuste 0-10°. Este ajuste pode ser através de rotação manual ou com ferramenta elétrica.

A ferramenta de ajuste tem uma extremidade do punho da ferramenta de ajuste e extensão com cunha de 1/4".

Modo de comercialização:

1 un

Unidade de venda: Unidade.



Referência	Acabamento	Modelo
H63776360	Plástico e aço	Ferramenta de ajuste
H63776361	Plástico e aço	Extensão

Referência	Acabamento	Modelo
H63776430	Plástico e aço	Ferramenta de ajuste

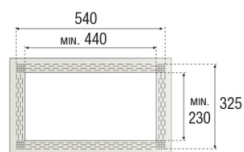

GRELHA DE VENTILAÇÃO PARA MICROONDAS

Moldura universal para Microondas, adaptável para diferentes tamanhos.

1 un 5 un

Unidade de venda: Unidade.

Referência	Acabamento	Dimensões
C17001	Branco	L540 x A325
C17002	Preto	L540 x A325
C17005	Niquel satinado	L540 x A325

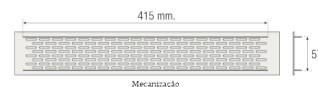

GRELHAS DE VENTILAÇÃO PARA RODAPÉ

Grelhas de Ventilação para Rodapé

Modo de Comercialização:

1 un 100 un

Unidade de venda: Unidade.

Referência	Acabamento	Dimensões
C22100	Branco mate	L225 x A70
C22101	Preto mate	L225 x A70
C22102	Prata mate	L225 x A70
C22110	Branco mate	L450 x A70
C22111	Preto mate	L450 x A70
C22112	Prata mate	L450 x A70



PÉ DE PLÁSTICO CILÍNDRICO FIXAÇÃO COM PARAFUSO

Pé de plástico cilíndrico fixação com parafuso. O parafuso é fornecido em separado.

Modo de Comercialização:

1 un 200 un

Unidade de venda: Unidade.

Referência	Acabamento	Dimensões
ROD.PE.PARAFUSO	Branco	...
ROD.PE.10-14	Preto	de 102 a 132mm
ROD.PE.13-22	Preto	de 132 a 200mm



PÉ DE PLÁSTICO CILÍNDRICO FIXAÇÃO COM ROSCA

Pé de plástico cilíndrico fixação com rosca de 13mm.

Modo de Comercialização:

1 un 200 un

Unidade de venda: Unidade.

Referência	Acabamento	Dimensões
ROD.PE.ROSCA10-14	Preto	de 102 a 132mm
ROD.PE.ROSCA13-20	Preto	de 132 a 200mm

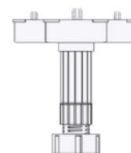
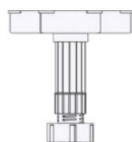

PÉ DE PLÁSTICO HULK EXTRA-RESISTENTE

Pé de plástico Hulk extra resistente. Fixação com parafuso não incluído ou espiga de 10mm incluída.

Modo de Comercialização:

1 un 200 un

Unidade de venda: Unidade.



Referência	Fixação	Acabamento	Dimensões
HULKB.10/13	Parafuso	Preto	de 102 a 132mm
HULKB.13/19	Parafuso	Preto	de 132 a 200mm
HULKB.10/13.3D10	Espiga	Preto	de 102 a 132mm
HULKB.13/19.3D10	Espiga	Preto	de 132 a 200mm

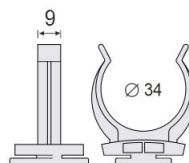

PINÇA PARA RODAPÉ DE ALUMÍNIO

Pinça para rodapé de alumínio. Fixação do pé de plástico cilíndrico, diâmetro de 32mm.

Modo de Comercialização:

1 un 100 un 2800 un

Unidade de venda: Unidade.



Referência	Acabamento	Dimensões
ROD.PIN.ALU	Preto	L34xA22xP9mm

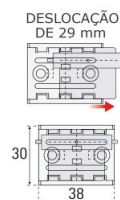
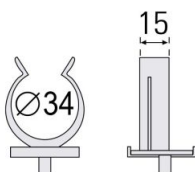

PINÇA PARA RODAPÉ DE MADEIRA

Pinça para rodapé de madeira. Fixação do pé de plástico cilíndrico, diâmetro de 32mm.

Modo de Comercialização:

1 un 100 un 2800 un

Unidade de venda: Unidade.



Referência	Acabamento	Dimensões
ROD.PIN.MAD	Preto	L38xA30xP15mm

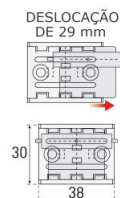
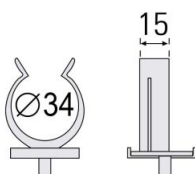

PINÇA PARA RODAPÉ DE PVC

Pinça para rodapé de PVC. Fixação do pé de plástico cilíndrico, diâmetro de 32mm.

Modo de Comercialização:

1 un 100 un 2800 un

Unidade de venda: Unidade.



Referência	Acabamento	Dimensões
ROD.PIN.PVC	Preto	L38xA30xP15mm

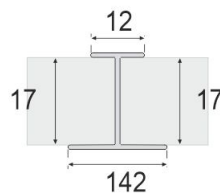

UNIÃO PARA RODAPÉ PVC

Esquadro de união liso para rodapé PVC revestido a folha de alumínio.

Modo de Comercialização:

1 un 25 un

Unidade de venda: Unidade.

Referência	Acabamento	Dimensões
ROD.PVC.UNI50	Anodizado prata	L17xA142xP12mm
ROD.PVC.UNI50.BR	Branco	L17xA142xP12mm

TOMADAS DE BALCÃO

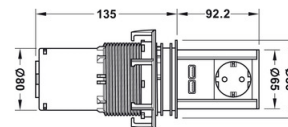

BLOCO DE TOMADAS PARA BALCÃO ELEVATOR - 1 SCHUKO + 2 USB

Bloco de tomadas para balcão Elevator - 1 SCHUKO + 2 USB, é uma tomada de fácil instalação. Com um carregador duplo USB (5,2 V / 2,15 A) para smartphone, tablets.

Pode ser colocada numa bancada de cozinha como num armário de parede, sendo que a perfuração deve ter um diâmetro de 80mm. Para utilizar basta pressionar com o polegar para levantar e abaixar o ELEVATOR.

Modo de Comercialização:

1 un

Unidade de venda: Unidade.

Referência	Acabamento	Dimensões
TOM/BALCÃO2SU	Inox	L115 x P80 x A135mm

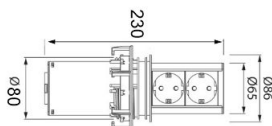

BLOCO DE TOMADAS PARA BALCÃO ELEVATOR - 2 SCHUKO

Bloco de tomadas para balcão Elevator - 2 SCHUKO Bachmann para balcão de cozinha. Permite a colocação à face do tampo com espessura mínima de 16mm e máxima de 60mm, de elevação automática. Diâmetro do furo 80mm.

Modo de Comercialização:

1 un

Unidade de venda: Unidade.

Referência	Acabamento	Dimensões
TOM/BALCÃO2	Inox	L86 x A230 x P 86mm

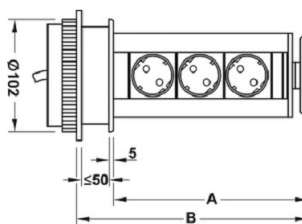

BLOCO DE TOMADAS PARA BALCÃO EVOLINE - 3 SCHUKO

Bloco de tomadas para balcão Evoline - 3 SCHUKO para balcão de cozinha. Permite a colocação à face do tampo até 50mm de espessura. Com tampa giratória. Fabricado em plástico lacado cromado mate. Diâmetro do furo 102mm.

Modo de Comercialização:

 1 un

Unidade de venda: Unidade.

Referência	Acabamento	Dimensões
TOM/BALCÃO	Alumínio	L110 x P110 x A287

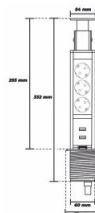

BLOCO DE TOMADAS PARA BALCÃO HÄFELE 105S - 3 SCHUKO + 2 USB

Bloco de tomadas para balcão Häfele 105S - 3 SCHUKO + 2 USB 15A/125V máx1650W para balcão em alumínio com tampa preta. Sistema elevatório automático, sendo que o diâmetro do furo terá de ser de 60mm.

Modo de Comercialização:

 1 un

Unidade de venda: Unidade.

Referência	Acabamento	Dimensões	Tipo
H91116	Alumínio	L80 x A310 x P80mm	DA20

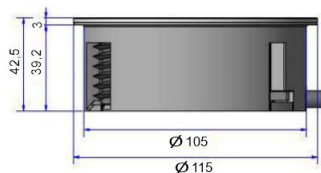

BLOCO DE TOMADAS PARA BALCÃO IL600 - 1 SCHUKO + 2 USB

Bloco de tomadas para balcão IL600 - 1 SCHUKO + 2 USB, é uma tomada com design compacto e de baixa profundidade de montagem cerca de 40mm. Pode ser facilmente instalada em secretárias, bancadas de cozinha ou em gavetas. Disponível em 3 cores: Inox, branco mate e preto mate.

Modo de Comercialização:

 1 un

Unidade de venda: Unidade.

Referência	Acabamento	Dimensões
TOM/IL6002U	Inox	L105 x P155 x A43mm
TOM/IL600B2U	Branco mate	L105 x P155 x A43mm
TOM/IL600P2U	Preto mate	L105 x P155 x A43mm

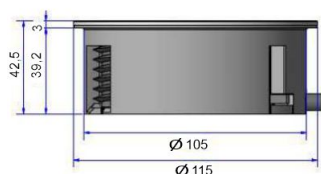

BLOCO DE TOMADAS PARA BALCÃO IL600 - 2 SCHUKO

Bloco de tomadas para balcão IL600 - 2 SCHUKO Bachman para balcão de cozinha. Permite a colocação à face do tampo com espessura a partir de 40mm. Com tampa giratória. Tem a vantagem de ficar totalmente colocada dentro da bancada, não ocupando espaço no interior do módulo. Diâmetro do furo 105mm. Disponível em três cores: Inox, branco mate e preto mate.

Modo de Comercialização:

 1 un

Unidade de venda: Unidade.

Referência	Acabamento	Dimensões
TOM/IL600	Inox	L105 x P115 x A43mm
TOM/IL600B	Branco mate	L105 x P115 x A43mm
TOM/IL600P	Preto mate	L105 x P115 x A43mm

A1

FERRAGENS PARA
COZINHAS
SIDERPLAST



ÍNDICE

Ferragens para Cozinha - Siderplast	2
--	----------

Neste catálogo podem estar presentes produtos em que a imagem pode não corresponder precisamente às cores reais, medidas e dimensões, bem com as informações inerentes às fichas técnicas mencionadas nos produtos. Com o objetivo de melhorar e em constante evolução reservamos o direito de fazer as alterações necessárias dos produtos sem aviso prévio.

Para consulta de preço entre em contato com nossos vendedores.

FERRAGENS PARA COZINHA - SIDERPLAST



CANTO MÁGICO MODELO 845 - SÉRIE FILO

Canto mágico esquerdo e/ou direito - Série 845, composto por corrediça de extração total.

Disponível no acabamento: Antracite/Cromado.

Modo de Comercialização:

 1 un

Unidade de venda: Unidade.

Referência	Dimensões	Acabamento	Profundidade
SI.FI.H845AN.CR.E	Canto Esquerdo - Extração Total	Antracite/Cromado	450
SI.FI.H845AN.CR.D	Canto Direito - Extração Total	Antracite/Cromado	450

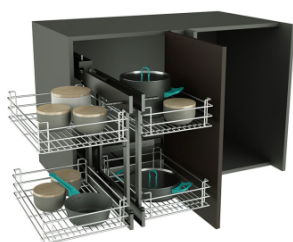

CANTO MÁGICO REVERSÍVEL - SÉRIE FILO

Canto mágico reversível - Série 674, composto por corrediça de extração total.

Disponível no acabamento: Antracite/Cromado.

Modo de Comercialização:

 1 un

Unidade de venda: Unidade.

Referência	Dimensões	Acabamento	Profundidade
SI.FI.H674AN.CR	Canto - Extração Total	Antracite/Cromado	500

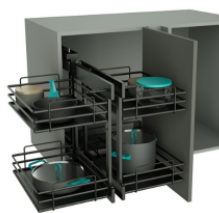

CANTO MÁGICO REVERSÍVEL - SÉRIE OVALINA

Canto mágico reversível - Série Ovalina, composto por corrediça de extração total.

Disponível no acabamento: Antracite.

Modo de Comercialização:

 1 un

Unidade de venda: Unidade.

Referência	Dimensões	Acabamento	Profundidade
SI.OV.H674AN	Canto Esquerdo - Extração Total	Antracite	500



CESTO MULTIUSOS - SÉRIE OVALINA

Cesto multiusos - Série Ovalina, composto por corrediça de extração total. Disponível para módulos de 450/510.

Disponível no acabamento: Antracite.

Modo de Comercialização:

 1 un

Unidade de venda: Unidade.

Referência	Dimensões	Acabamento	Profundidade
SI.OV.H311AN	Mód.300 - Extração Total	Antracite	450/510



COLUNA EXTRAÍVEL - SÉRIE 412 H1900 - SÉRIE FILO

Coluna Extraíveis - Série 412 - H1900, é composta por corrediças laterais de extração total e de fecho suave. Apenas disponível para módulo de 433.

Disponível nos acabamentos: Cinza/Cromado.

Modo de Comercialização:

 1 un

Unidade de venda: Unidade.

Referência	Dimensões	Acabamento	Profundidade
SI.FI.H412CN	Mód.150	Cinza/Cromado	433



PORTA GARRAFAS - SÉRIE OVALINA

Porta Garrafas - Série Ovalina, composto por corrediça de extração total. Disponível para módulos de 150 e 200. (Divisores adquiridos à parte).

Disponível no acabamento: Antracite.

Modo de Comercialização:

 1 un

Unidade de venda: Unidade.

Referência	Dimensões	Acabamento	Profundidade
SI.OV.H352AN	Mód.150 - Extração Total	Antracite	440
SI.OV.H363AN	Mód.200 - Extração Total	Antracite	440
SI.OV.DIV363AN	Mód.200	Antracite	...
SI.OV.DIV311AN	Mód.300	Antracite	...
SI.OV.DIV321AN	Mód.400	Antracite	...
SI.OV.DIV323AN	Mód.450	Antracite	...



PORTA GARRAFAS MODELO 300 - SÉRIE FILO

Cesto multiusos extraível - Série 300, composto por corrediças de extração total ou parcial com fecho suave, as mesmas estão fixadas à parte inferior do armário. Disponível para módulo de 200,300.

Disponível no acabamento: Cinza.

Modo de Comercialização:

 1 un

Unidade de venda: Unidade.

Referência	Dimensões	Acabamento	Profundidade
SI.FI.S363CN	Mód.200 - Extração Parcial	Cinza	438
SI.FI.H363CN	Mód.200 - Extração Total	Cinza	438
SI.FI.H311CN	Mód.300 - Extração Total	Cinza	444



PORTA GARRAFAS MODELO 350 - SÉRIE FILO

Porta garrafas - Série Filo, composto por corrediças de extração total ou parcial com fecho suave. Disponível para módulo de 150. (Divisores adquiridos à parte).

Disponível em no acabamento: Cinza.

Modo de Comercialização:

 1 un

Unidade de venda: Unidade.

Referência	Dimensões	Acabamento	Profundidade
SI.FI.H352CN	Mód.150 - Extração Total	Cinza	433
SI.FI.S352CN	Mód.150 - Extração Parcial	Cinza	433
SI.FI.DIV363CN	Mód.200 - Divisor	Cinza	...
SI.FI.DIV311CN	Mód.300 - Divisor	Cinza	...
SI.FI.DIV321CN	Mód.400 - Divisor	Cinza	...
SI.FI.DIV323CN	Mód.450 - Divisor	Cinza	...

B

SISTEMAS DE CORRER PARA GAVETAS



ÍNDICE

B - Sistemas de Correr para Gavetas	2
Corrediças para Gavetas	2
Gavetas com Amortecedor	14
A - Matrix Box S - Häfele	14
B - Matrix Box Slim A - Häfele	18
C - DTC	24
D - Magic Star Slim - DTC	28
Gaveta de Cozinha MONACO	32

Neste catálogo podem estar presentes produtos em que a imagem pode não corresponder precisamente às cores reais, medidas e dimensões, bem com as informações inerentes às fichas técnicas mencionadas nos produtos. Com o objetivo de melhorar e em constante evolução reservamos o direito de fazer as alterações necessárias dos produtos sem aviso prévio.

Para consulta de preço entre em contato com nossos vendedores.

B - SISTEMAS DE CORRER PARA GAVETAS

CORREDIÇAS PARA GAVETAS



Funcionamento

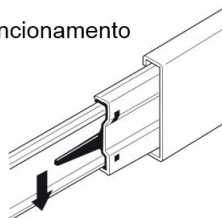

Instalação

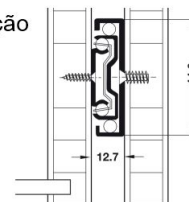

CORREDIÇA DE ESFERAS EXTRAÇÃO TOTAL ATÉ 30KG MATRIX RUNNER BB S

Corrediça de esferas com altura de 45mm extração total até 30kg Matrix Runner BB S. Desengatável através da patilha de separação, com fecho de retenção para permanecer na posição fechada. Montagem lateral e para parafusar.

Modo de comercialização:

1 par 5 pares

Unidade de venda: Par.



Referência	Acabamento	Dimensões	Capacidade Kg	Tipo
H42050627	Aço galvanizado	250mm	20kg	DA20
H42050632	Aço galvanizado	300mm	25kg	DA20
H42050637	Aço galvanizado	350mm	25kg	DA20
H42050642	Aço galvanizado	400mm	30kg	DA20
H42050647	Aço galvanizado	450mm	30kg	DA20
H42050652	Aço galvanizado	500mm	30kg	DA20
H42050657	Aço galvanizado	550mm	30kg	DA20
H42050662	Aço galvanizado	600mm	25kg	DA20
H42050667	Aço galvanizado	650mm	25kg	DA20
H42050672	Aço galvanizado	700mm	20kg	DA20



CORREDIÇA DE ESFERAS EXTRAÇÃO TOTAL COM AMORTECEDOR ATÉ 30KG

Corrediças de esferas com 45mm de altura e de extração total com amortecedor. Suporta até 30kg de peso.

Modo de Comercialização:

1 un 40 un

Unidade de venda: Par.

Referência	Acabamento	Dimensões
CORR.ES300T.AM	Aço galvanizado	300mm
CORR.ES350T.AM	Aço galvanizado	350mm
CORR.ES400T.AM	Aço galvanizado	400mm
CORR.ES450T.AM	Aço galvanizado	450mm
CORR.ES500T.AM	Aço galvanizado	500mm
CORR.ES550T.AM	Aço galvanizado	550mm
CORR.ES600T.AM	Aço galvanizado	600mm



CORREDIÇA DE ESFERAS EXTRAÇÃO TOTAL COM TIC-TAC ATÉ 30KG

Corrediças de esferas com 45mm de altura e de extração total com tic-tac. Suporta até 30kg de peso.

Modo de Comercialização:

1 un 40 un

Unidade de venda: Par.

Referência	Acabamento	Dimensões
CORR.ES300T.TT	Aço galvanizado	300mm
CORR.ES350T.TT	Aço galvanizado	350mm
CORR.ES400T.TT	Aço galvanizado	400mm
CORR.ES450T.TT	Aço galvanizado	450mm
CORR.ES500T.TT	Aço galvanizado	500mm
CORR.ES550T.TT	Aço galvanizado	550mm
CORR.ES600T.TT	Aço galvanizado	600mm



CORREDIÇA DE ESFERAS EXTRACÇÃO PARCIAL

Corrediças de esferas com 27mm de altura e extracção parcial. Suporta até 25kg de peso.

Modo de Comercialização:

1 un 40 un

Unidade de venda: Par.

Referência	Acabamento	Dimensões
CORR.ES27X246	Zincado amarelo	T1.2 x C246 x A27mm
CORR.ES27X278	Zincado amarelo	T1.2 x C278 x A27mm
CORR.ES27X310	Zincado amarelo	T1.2 x C310 x A27mm
CORR.ES27X342	Zincado amarelo	T1.2 x C342 x A27mm
CORR.ES27X374	Zincado amarelo	T1.2 x C374 x A27mm
CORR.ES27X406	Zincado amarelo	T1.2 x C406 x A27mm
CORR.ES27X438	Zincado amarelo	T1.2 x C438 x A27mm
CORR.ES27X470	Zincado amarelo	T1.2 x C470 x A27mm
CORR.ES27X502	Zincado amarelo	T1.2 x C502 x A27mm
CORR.ES27X534	Zincado amarelo	T1.2 x C534 x A27mm
CORR.ES27X566	Zincado amarelo	T1.2 x C566 x A27mm



CORREDIÇA DE RODAS

Corrediças de rodas, extração parcial.

Modo de Comercialização:

1 par 25 pares

Unidade de venda: Par.

Referência	Acabamento	Dimensões
CORR250CAS	Castanho	250mm
CORR300CAS	Castanho	300mm

Referência	Acabamento	Dimensões
CORR350CAS	Castanho	350mm
CORR400CAS	Castanho	400mm
CORR450CAS	Castanho	450mm
CORR500CAS	Castanho	500mm
CORR550CAS	Castanho	550mm
CORR600CAS	Castanho	600mm

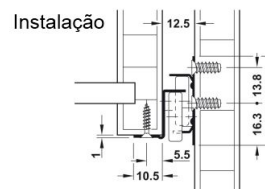

Padrão de furação

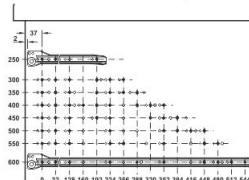

CORREDIÇA DE RODAS EXTRAÇÃO PARCIAL ATÉ 20KG MATRIX RUNNER R S

Corrediça de rodas extração parcial até 20kg Matrix Runner R S, montagem à superfície, espessura do material de 1mm.

Variante: fecho automático e 4 rodas em poliamida por deslizamento. Possibilidade de ajuste em altura através da furação da corrediça.

Modo de comercialização:

1 par 20 pares 10 pares

Unidade de venda: Par.



Referência	Acabamento	Dimensões	Capacidade Kg	Tipo
H43116710	Branco	250mm	20kg	DA20
H43116711	Branco	300mm	20kg	DA20
H43116712	Branco	350mm	20kg	DA20
H43116713	Branco	400mm	20kg	DA20
H43116714	Branco	450mm	20kg	DA20
H43116715	Branco	500mm	20kg	DA20
H43116716	Branco	550mm	17kg	DA20
H43116717	Branco	600mm	17kg	DA20
H43116210	Cinza	250mm	20kg	DA20
H43116211	Cinza	300mm	20kg	DA20
H43116212	Cinza	350mm	20kg	DA20

Referência	Acabamento	Dimensões	Capacidade Kg	Tipo
H43116213	Cinza	400mm	20kg	DA20
H43116214	Cinza	450mm	20kg	DA20
H43116215	Cinza	500mm	20kg	DA20
H43116216	Cinza	550mm	17kg	DA20
H43116217	Cinza	600mm	17kg	DA20

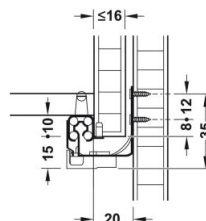

CORREDIÇA OCULTA COM AMORTECEDOR - EXTRAÇÃO PARCIAL 25KG - MATRIX RUNNER UM S25

Corrediça oculta com amortecedor extração parcial 25kg Matrix Runner, montagem de pino.

Modo de comercialização:

1 par 10 pares

Unidade de venda: Par.

Referência	Acabamento	Dimensões	Tipo
H43308225	Aço galvanizado	250mm	DA20
H43308230	Aço galvanizado	300mm	DA20
H43308232	Aço galvanizado	320mm	DA20
H43308235	Aço galvanizado	350mm	DA20
H43308238	Aço galvanizado	380mm	DA20
H43308240	Aço galvanizado	400mm	DA20
H43308245	Aço galvanizado	450mm	DA20
H43308250	Aço galvanizado	500mm	DA20
H43308255	Aço galvanizado	550mm	DA20

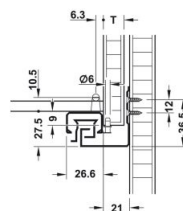

CORREDIÇA OCULTA COM AMORTECEDOR - EXTRAÇÃO TOTAL 30KG - MATRIX RUNNER SINCHRO UM A

Corrediça oculta com amortecedor extracção total 30kg Matrix Runner, montagem de pino, mecanismo de fecho automático e de fecho suave.

Modo de comercialização:

1 par 4 pares

Unidade de venda: Par.



Referência	Acabamento	Dimensões	Tipo
H43303640	Aço galvanizado	270mm	DA10
H43303641	Aço galvanizado	300mm	DA10
H43303642	Aço galvanizado	350mm	DA10
H43303643	Aço galvanizado	400mm	DA10
H43303644	Aço galvanizado	450mm	DA10
H43303645	Aço galvanizado	500mm	DA10
H43303646	Aço galvanizado	550mm	DA10

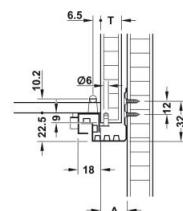

CORREDIÇA OCULTA TIC-TAC - EXTRAÇÃO PARCIAL 25KG - MATRIX RUNNER UM A25

Corrediça oculta tic-tac extracção parcial 25kg Matrix Runner, montagem com pino.

Modo de comercialização:

1 par 4 pares

Unidade de venda: Par.

Referência	Acabamento	Dimensões	Tipo
H43303420	Aço galvanizado	250mm	DA10
H43303421	Aço galvanizado	270mm	DA10
H43303422	Aço galvanizado	300mm	DA10
H43303423	Aço galvanizado	350mm	DA10

Referência	Acabamento	Dimensões	Tipo
H43303424	Aço galvanizado	400mm	DA10
H43303425	Aço galvanizado	450mm	DA10
H43303426	Aço galvanizado	500mm	DA10
H43303427	Aço galvanizado	550mm	DA10

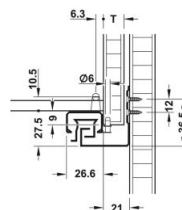

CORREDIÇA OCULTA TIC-TAC - EXTRAÇÃO TOTAL 30KG - MATRIX RUNNER SINCHRO UM A

Corrediça oculta tic-tac extracção total 30kg Matrix Runner, montagem com pino.

Modo de comercialização:

1 par 4 pares

Unidade de venda: Par.

Referência	Acabamento	Dimensões	Tipo
H43303660	Aço galvanizado	270mm	DA10
H43303661	Aço galvanizado	300mm	DA10
H43303662	Aço galvanizado	350mm	DA10
H43303663	Aço galvanizado	400mm	DA10
H43303664	Aço galvanizado	450mm	DA10
H43303665	Aço galvanizado	500mm	DA10
H43303666	Aço galvanizado	550mm	DA10

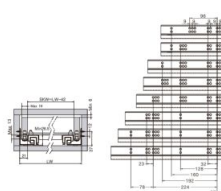

CORREDIÇAS OCULTAS COM AMORTECEDOR EXTRACÇÃO PARCIAL DTC

Corrediças ocultas com amortecedor, para gavetas de madeira. Extracção parcial. Suporta até 30kg de peso.

Modo de Comercialização:

1 par 10 pares

Unidade de venda: Par.

Referência	Acabamento	Dimensões	Tipo
CORR.O250AM.A	Zincado	250mm	DA10
CORR.O300AM	Zincado	300mm	DA10
CORR.O350AM.A	Zincado	350mm	DA10
CORR.O400AM.A	Zincado	400mm	DA10
CORR.O450AM	Zincado	450mm	DA10
CORR.O500AM	Zincado	500mm	DA10
CORR.O550.AM.A	Zincado	550mm	DA10
CORR.O600AM	Zincado	600mm	DA10

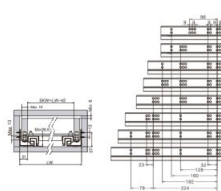
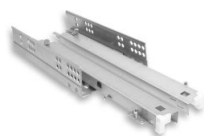

CORREDIÇAS OCULTAS COM AMORTECEDOR EXTRACÇÃO TOTAL DTC

Corrediças ocultas com amortecedor, para gavetas de madeira. Extracção total. Suporta até 30kg de peso.

Modo de Comercialização:

1 par 10 pares

Unidade de venda: Par.

Referência	Acabamento	Dimensões	Tipo
CORR.O250AM.T	Zincado	250mm	DA10
CORR.O300AM.T	Zincado	300mm	DA10
CORR.O350AM.T	Zincado	350mm	DA10
CORR.O400AM.T	Zincado	400mm	DA10
CORR.O450AM.T	Zincado	450mm	DA10

Referência	Acabamento	Dimensões	Tipo
CORR.O500AM.T	Zincado	500mm	DA10
CORR.O550AM.T	Zincado	550mm	DA10
CORR.O600AM.T	Zincado	600mm	DA10

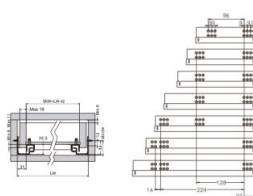

CORREDIÇAS OCULTAS EXTRACÇÃO PARCIAL DTC

Corrediças ocultas sem amortecedor, para gavetas de madeira. Suporta até 30kg de peso.

Modo de Comercialização:

1 par 10 pares

Unidade de venda: Par.

Referência	Acabamento	Dimensões	Tipo
CORR.O250	Zincado	250mm	DA10
CORR.O300	Zincado	300mm	DA10
CORR.O350	Zincado	350mm	DA10
CORR.O400	Zincado	400mm	DA10
CORR.O450.	Zincado	450mm	DA10
CORR.O500.	Zincado	500mm	DA10
CORR.O550.	Zincado	550mm	DA10

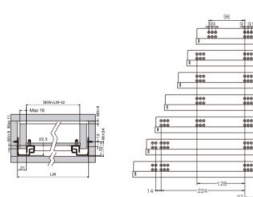

CORREDIÇAS OCULTAS TIC-TAC EXTRACÇÃO PARCIAL DTC

Corrediças ocultas TIC-TAC, para gavetas de madeira. Extracção parcial. Suporta até 30kg de peso.

Modo de Comercialização:

1 un 10 un

Unidade de venda: Par.

Referência	Acabamento	Dimensões	Tipo
CORR.O250TT.A	Zincado	250mm	DA10
CORR.O300TT	Zincado	300mm	DA10

Referência	Acabamento	Dimensões	Tipo
CORR.O350TT.A	Zincado	350mm	DA10
CORR.O400TT.A	Zincado	400mm	DA10
CORR.O450TT	Zincado	450mm	DA10
CORR.O.500TT.A	Zincado	500mm	DA10
CORR.O550TT	Zincado	550mm	DA10

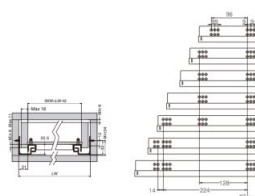

CORREDIÇAS OCULTAS TIC-TAC EXTRAÇÃO TOTAL DTC

Corrediças ocultas TIC-TAC, para gavetas de madeira. Extração total. Suporta até 30kg de peso.

Modo de Comercialização:

1 un 10 un

Unidade de venda: Par.

Referência	Acabamento	Dimensões	Tipo
CORR.O250TT.T	Zincado	250mm	DA10
CORR.O300TT.T	Zincado	300mm	DA10
CORR.O350TT.T	Zincado	350mm	DA10
CORR.O400TT.T	Zincado	400mm	DA10
CORR.O450TT.T	Zincado	450mm	DA10
CORR.O500TT.T	Zincado	500mm	DA10
CORR.O550TT.T	Zincado	550mm	DA10
CORR.O600TT.T	Zincado	600mm	DA10



LATERAL DE GAVETA EM CHAPA COM CORREDIÇA

Lateral de gaveta em chapa com corrediça de rodas em cor branca ou cinza. Com 86, 118 e 150mm de altura. Possibilidade de fornecer com altura de 54mm à caixa.

Modo de Comercialização:

1 par 10 pares

Unidade de venda: Par.

Referência	Acabamento	Dimensões	Tipo
LG54X450BRA	Branco	Alt.54 x Prof.450mm	DA5
LG54X500BRA	Branco	Alt.54 x Prof.500mm	DA5
LG86X270BRA	Branco	Alt.86 x Prof.270mm	DA5
LG86X300BRA	Branco	Alt.86 x Prof.300mm	DA5
LG86X350BRA	Branco	Alt.86 x Prof.350mm	DA5
LG86X400BRA	Branco	Alt.86 x Prof.400mm	DA5
LG86X450BRA	Branco	Alt.86 x Prof.450mm	DA5
LG86X500BRA	Branco	Alt.86 x Prof.500mm	DA5
LG86X550BRA	Branco	Alt.86 x Prof.550mm	DA5
LG118X270BRA	Branco	Alt.118 x Prof.270mm	DA5
LG118X300BRAN	Branco	Alt.118 x Prof.300mm	DA5
LG118X350BRA	Branco	Alt.118 x Prof.350mm	DA5
LG118X400BRA	Branco	Alt.118 x Prof.400mm	DA5
LG118X450BRA	Branco	Alt.118 x Prof.450mm	DA5
LG118X500BRA	Branco	Alt.118 x Prof.500mm	DA5
LG118X550BRA	Branco	Alt.118 x Prof.550mm	DA5
LG150X300BRA	Branco	Alt.150 x Prof.300mm	DA5
LG150X350BRA	Branco	Alt.150 x Prof.350mm	DA5
LG150X400BRA	Branco	Alt.150 x Prof.400mm	DA5
LG150X450BRA	Branco	Alt.150 x Prof.450mm	DA5
LG150X500BRA	Branco	Alt.150 x Prof.500mm	DA5
LG150X550BRA	Branco	Alt.150 x Prof.550mm	DA5
LG54X500CNZ	Cinza	Alt.54 x Prof.500mm	DA5
LG86X270CNZ	Cinza	Alt.86 x Prof.270mm	DA5

Referência	Acabamento	Dimensões	Tipo
LG86X300CNZ	Cinza	Alt.86 x Prof.300mm	DA5
LG86X350CNZ	Cinza	Alt.86 x Prof.350mm	DA5
LG86X400CNZ	Cinza	Alt.86 x Prof.400mm	DA5
LG86X450CNZ	Cinza	Alt.86 x Prof.450mm	DA5
LG86X500CNZ	Cinza	Alt.86 x Prof.500mm	DA5
LG86X550CNZ	Cinza	Alt.86 x Prof.550mm	DA5
LG118X270CNZ	Cinza	Alt.118 x Prof.270mm	DA5
LG118X300CNZ	Cinza	Alt.118 x Prof.300mm	DA5
LG118X350CNZ	Cinza	Alt.118 x Prof.350mm	DA5
LG118X400CNZ	Cinza	Alt.118 x Prof.400mm	DA5
LG118X450CNZ	Cinza	Alt.118 x Prof.450mm	DA5
LG118X500CNZ	Cinza	Alt.118 x Prof.500mm	DA5
LG118X550CNZ	Cinza	Alt.118 x Prof.550mm	DA5
LG150X300CNZ	Cinza	Alt.150 x Prof.300mm	DA5
LG150X350CNZ	Cinza	Alt.150 x Prof.350mm	DA5
LG150X400CNZ	Cinza	Alt.150 x Prof.400mm	DA5
LG150X450CNZ	Cinza	Alt.150 x Prof.450mm	DA5
LG150X500CNZ	Cinza	Alt.150 x Prof.500mm	DA5
LG150X550CNZ	Cinza	Alt.150 x Prof.550mm	DA5

GAVETAS COM AMORTECEDOR

A - MATRIX BOX S - HÄFELE



LATERAL DE GAVETA DE COZINHA - HÄFELE MATRIX BOX S35 - COM AMORTECEDOR

Lateral de gaveta de cozinha Matrix Box S35 com amortecedor, de extração total e capacidade de carga de 35kg. Disponível em 2 alturas, 84mm e 120mm e em 3 cores, branco, cinzento e antracite.

Fornecido com:

- 1 lateral de gaveta de parede dupla para o lado esquerdo e 1 para o lado direito com suporte de painel traseiro;
- 1 corrediça para armário para o lado esquerdo e 1 para o lado direito;
- 1 fixador frontal para o lado esquerdo e 1 para o lado direito;
- 1 suporte de painel traseiro para o lado esquerdo e 1 para o lado direito;
- 1 tampa de cobertura para o lado esquerdo e 1 para o lado direito.

Modo de Comercialização:

1 Kit

Unidade de venda: Kit.

Referência	Acabamento	Dimensões	Tipo	Un. venda
H55254690	Cinzento	L... x P270 x A120mm	DA20	Kit
H55254691	Cinzento	L... x P300 x A120mm	DA20	Kit
H55254692	Cinzento	L... x P350 x A120mm	DA20	Kit
H55254693	Cinzento	L... x P400 x A120mm	DA20	Kit
H55254694	Cinzento	L... x P450 x A120mm	DA20	Kit
H55254695	Cinzento	L... x P500 x A120mm	DA20	Kit
H55254696	Cinzento	L... x P550 x A120mm	DA20	Kit
H55254790	Branco	L... x P270 x A120mm	DA20	Kit
H55254791	Branco	L... x P300 x A120mm	DA20	Kit
H55254792	Branco	L... x P350 x A120mm	DA20	Kit
H55254793	Branco	L... x P400 x A120mm	DA20	Kit

Referência	Acabamento	Dimensões	Tipo	Un. venda
H55254794	Branco	L... x P450 x A120mm	DA20	Kit
H55254795	Branco	L... x P500 x A120mm	DA20	Kit
H55254796	Branco	L... x P550 x A120mm	DA20	Kit
H55256690	Cinzento	L... x P270 x A84mm	DA20	Kit
H55256691	Cinzento	L... x P300 x A84mm	DA20	Kit
H55256692	Cinzento	L... x P350 x A84mm	DA20	Kit
H55256693	Cinzento	L... x P400 x A84mm	DA20	Kit
H55256694	Cinzento	L... x P450 x A84mm	DA20	Kit
H55256695	Cinzento	L... x P500 x A84mm	DA20	Kit
H55256696	Cinzento	L... x P550 x A84mm	DA20	Kit
H55256790	Branco	L... x P270 x A84mm	DA20	Kit
H55256791	Branco	L... x P300 x A84mm	DA20	Kit
H55256792	Branco	L... x P350 x A84mm	DA20	Kit
H55256793	Branco	L... x P400 x A84mm	DA20	Kit
H55256794	Branco	L... x P450 x A84mm	DA20	Kit
H55256795	Branco	L... x P500 x A84mm	DA20	Kit
H55256796	Branco	L... x P550 x A84mm	DA20	Kit

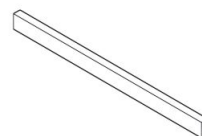
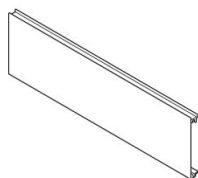
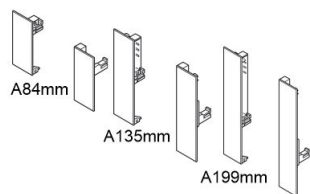

LATERAL DE GAVETA DE COZINHA - HÄFELE MATRIX BOX S35 - INTERIORES

Lateral de gaveta Häfele de cozinha Matrix Box S35 interiores.

Modo de Comercialização:

Adaptador para perfil frontal gaveta Matrix Box S35.

1 par 25 pares

Perfil frontal gaveta Matrix Box S35.

1 m

Vareta frontal gaveta Matrix Box S35.

1 un 25 un

Unidade de venda: Par, barra e unidade.

Referência	Acabamento	Modelo	Dimensões	Un. venda	Tipo
H55272817	Branco	Vareta	L1100mm	Barra	DA20
H55272617	Cinzento	Vareta	L1100mm	Barra	DA20

Referência	Acabamento	Modelo	Dimensões	Un. venda	Tipo
H55269881	Branco	Barra de perfil	L1100mm	Barra	DA20
H55269981	Cinzento	Barra de perfil	L1100mm	Barra	DA20
H55270892	Branco	Adaptador	A84mm	Par	DA20
H55270692	Cinzento	Adaptador	A84mm	Par	DA20
H55270897	Branco	Adaptador	A135mm	Par	DA20
H55270697	Cinzento	Adaptador	A135mm	Par	DA20
H55270898	Branco	Adaptador	A199mm	Par	DA20
H55270698	Cinzento	Adaptador	A199mm	Par	DA20



LATERAL DE GAVETA DE COZINHA COM AMORTECEDOR - HÄFELE MATRIX BOX S35 - VARETAS LATERAIS

Lateral de gaveta de cozinha Matrix Box S35 com amortecedor varetas laterais em redonda e retangular. Disponível em 3 cores, branco, cinzento e antracite.

Vareta lateral redonda fornecida com:
2 varetas com suporte de painel traseiro;
2 suportes frontais para embutir;
2 cantoneiras frontais para aparafusar.

Vareta lateral retangular fornecida com:
2 varetas;
2 suportes frontais para embutir;
2 cantoneiras frontais para aparafusar;
2 suportes de painel traseiro.

Modo de Comercialização:

1 par 25 pares

Unidade de venda: Par.

Referência	Acabamento	Dimensões	Modelo	Tipo
H55251510	Cinzento	L14 x P270 x A23mm	Retangular	DA20
H55251511	Cinzento	L14 x P300 x A23mm	Retangular	DA20
H55251512	Cinzento	L14 x P350 x A23mm	Retangular	DA20
H55251513	Cinzento	L14 x P400 x A23mm	Retangular	DA20

Referência	Acabamento	Dimensões	Modelo	Tipo
H55251514	Cinzento	L14 x P450 x A23mm	Retangular	DA20
H55251515	Cinzento	L14 x P500 x A23mm	Retangular	DA20
H55251516	Cinzento	L14 x P550 x A23mm	Retangular	DA20
H55251710	Branco	L14 x P270 x A23mm	Retangular	DA20
H55251711	Branco	L14 x P300 x A23mm	Retangular	DA20
H55251712	Branco	L14 x P350 x A23mm	Retangular	DA20
H55251713	Branco	L14 x P400 x A23mm	Retangular	DA20
H55251714	Branco	L14 x P450 x A23mm	Retangular	DA20
H55251715	Branco	L14 x P500 x A23mm	Retangular	DA20
H55251716	Branco	L14 x P550 x A23mm	Retangular	DA20
H55200650	Cinzento	Ø 11mm x P270mm	Redonda	DA20
H55200651	Cinzento	Ø 11mm x P300mm	Redonda	DA20
H55200652	Cinzento	Ø 11mm x P350mm	Redonda	DA20
H55200653	Cinzento	Ø 11mm x P400mm	Redonda	DA20
H55200654	Cinzento	Ø 11mm x P450mm	Redonda	DA20
H55200655	Cinzento	Ø 11mm x P500mm	Redonda	DA20
H55200656	Cinzento	Ø 11mm x P550mm	Redonda	DA20
H55200850	Branco	Ø 11mm x P270mm	Redonda	DA20
H55200851	Branco	Ø 11mm x P300mm	Redonda	DA20
H55200852	Branco	Ø 11mm x P350mm	Redonda	DA20
H55200853	Branco	Ø 11mm x P400mm	Redonda	DA20
H55200854	Branco	Ø 11mm x P450mm	Redonda	DA20
H55200855	Branco	Ø 11mm x P500mm	Redonda	DA20
H55200856	Branco	Ø 11mm x P550mm	Redonda	DA20

B - MATRIX BOX SLIM A - HÄFELE



LATERAL DE GAVETA FINA 13MM - HÄFELE MATRIX BOX SLIM A - COM AMORTECEDOR PRO

Lateral de gaveta de cozinha Matrix Box Slim A com amortecedor fina 13mm de espessura, torna a gaveta mais elegante. Extração total, oculta. Capacidade 30 kg. Montagem e desmontagem sem ferramentas. Mecanismo especial para deslizamento suave e silencioso. Versão melhorada com deslizamento sincronizado. Possibilidade de regulação com ajuste em altura, lateral, inclinação e folga (4 afinações). 3 alturas disponíveis 89, 128, 175mm. Cores disponíveis: branco, antracite e cinza. Furações compatíveis com BLUM.

Modo de Comercialização:

1 par 104 pares

Unidade de venda: Par.



Referência	Acabamento	Dimensões	Tipo
H55221770	Branco	L... x P270 x A89mm	DA30
H55221771	Branco	L... x P300 x A89mm	DA30
H55221772	Branco	L... x P350 x A89mm	DA30
H55221773	Branco	L... x P400 x A89mm	DA30
H55221774	Branco	L... x P450 x A89mm	DA30
H55221775	Branco	L... x P500 x A89mm	DA30
H55221776	Branco	L... x P550 x A89mm	DA30
H55221570	Antracite	L... x P270 x A89mm	DA30
H55221571	Antracite	L... x P300 x A89mm	DA30
H55221572	Antracite	L... x P350 x A89mm	DA30
H55221573	Antracite	L... x P400 x A89mm	DA30
H55221574	Antracite	L... x P450 x A89mm	DA30
H55221575	Antracite	L... x P500 x A89mm	DA30
H55221576	Antracite	L... x P550 x A89mm	DA30
H55222770	Branco	L... x P270 x A128mm	DA30

Referência	Acabamento	Dimensões	Tipo
H55222771	Branco	L... x P300 x A128mm	DA30
H55222772	Branco	L... x P350 x A128mm	DA30
H55222773	Branco	L... x P400 x A128mm	DA30
H55222774	Branco	L... x P450 x A128mm	DA30
H55222775	Branco	L... x P500 x A128mm	DA30
H55222776	Branco	L... x P550 x A128mm	DA30
H55222570	Antracite	L... x P270 x A128mm	DA30
H55222571	Antracite	L... x P300 x A128mm	DA30
H55222572	Antracite	L... x P350 x A128mm	DA30
H55222573	Antracite	L... x P400 x A128mm	DA30
H55222574	Antracite	L... x P450 x A128mm	DA30
H55222575	Antracite	L... x P500 x A128mm	DA30
H55222576	Antracite	L... x P550 x A128mm	DA30
H55223770	Branco	L... x P270 x A175mm	DA30
H55223771	Branco	L... x P300 x A175mm	DA30
H55223772	Branco	L... x P350 x A175mm	DA30
H55223773	Branco	L... x P400 x A175mm	DA30
H55223774	Branco	L... x P400 x A175mm	DA30
H55223775	Branco	L... x P500 x A175mm	DA30
H55223776	Branco	L... x P550 x A175mm	DA30
H55223570	Antracite	L... x P270 x A175mm	DA30
H55223571	Antracite	L... x P300 x A175mm	DA30
H55223572	Antracite	L... x P350 x A175mm	DA30
H55223573	Antracite	L... x P400 x A175mm	DA30
H55223574	Antracite	L... x P450 x A175mm	DA30
H55223575	Antracite	L... x P500 x A175mm	DA30
H55223576	Antracite	L... x P550 x A175mm	DA30



LATERAL DE GAVETA FINA 13MM - HÄFELE MATRIX BOX SLIM A - COM TIC-TAC

Lateral de gaveta de cozinha Matrix Box Slim A com tic-tac (push-to-open) fina 13mm de espessura, torna a gaveta mais elegante. Extração total, oculta. Capacidade 30 kg. Montagem e desmontagem sem ferramentas. Mecanismo especial para deslizamento suave e silencioso. Possibilidade de regulação com ajuste em altura, lateral, inclinação e folga (4 afinações). 3 alturas disponíveis 89, 128, 175mm. Cores disponíveis: branco antracite e cinza.

Modo de Comercialização:

1 par 104 pares

Unidade de venda: Par.



Referência	Acabamento	Dimensões	Tipo
H55221780	Branco	L... x P270 x A89mm	DA20
H55221781	Branco	L... x P300 x A89mm	DA20
H55221782	Branco	L... x P350 x A89mm	DA20
H55221783	Branco	L... x P400 x A89mm	DA20
H55221784	Branco	L... x P450 x A89mm	DA20
H55221785	Branco	L... x P500 x A89mm	DA20
H55221786	Branco	L... x P550 x A89mm	DA20
H55221580	Antracite	L... x P270 x A89mm	DA20
H55221581	Antracite	L... x P300 x A89mm	DA20
H55221582	Antracite	L... x P350 x A89mm	DA20
H55221583	Antracite	L... x P400 x A89mm	DA20
H55221584	Antracite	L... x P450 x A89mm	DA20
H55221585	Antracite	L... x P500 x A89mm	DA20
H55221586	Antracite	L... x P550 x A89mm	DA20
H55222780	Branco	L... x P270 x A128mm	DA20
H55222781	Branco	L... x P300 x A128mm	DA20
H55222782	Branco	L... x P350 x A128mm	DA20

Referência	Acabamento	Dimensões	Tipo
H55222783	Branco	L... x P400 x A128mm	DA20
H55222784	Branco	L... x P450 x A128mm	DA20
H55222785	Branco	L... x P500 x A128mm	DA20
H55222786	Branco	L... x P550 x A128mm	DA20
H55222580	Antracite	L... x P270 x A128mm	DA20
H55222581	Antracite	L... x P300 x A128mm	DA20
H55222582	Antracite	L... x P350 x A128mm	DA20
H55222583	Antracite	L... x P400 x A128mm	DA20
H55222584	Antracite	L... x P450 x A128mm	DA20
H55222585	Antracite	L... x P500 x A128mm	DA20
H52223586	Antracite	L... x P550 x A128mm	DA20
H55223780	Branco	L... x P270 x A175mm	DA20
H55222781.A	Branco	L... x P300 x A175mm	DA20
H55223782	Branco	L... x P350 x A175mm	DA20
H55223783	Branco	L... x P400 x A175mm	DA20
H55223784	Branco	L... x P400 x A175mm	DA20
H55223785	Branco	L... x P500 x A175mm	DA20
H55223786	Branco	L... x P550 x A175mm	DA20
H55223580	Antracite	L... x P270 x A175mm	DA20
H55223581	Antracite	L... x P300 x A175mm	DA20
H55223582	Antracite	L... x P350 x A175mm	DA20
H55223583	Antracite	L... x P400 x A175mm	DA20
H55223584	Antracite	L... x P450 x A175mm	DA20
H55223585	Antracite	L... x P500 x A175mm	DA20
H52223586	Antracite	L... x P550 x A175mm	DA20



Altura do lado da gaveta 89 mm



Altura do lado da gaveta 128 mm

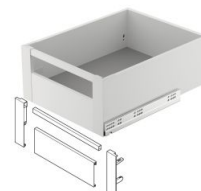

Altura do lado da gaveta 175 mm

LATERAL DE GAVETA PARA INTERIOR - HAFELE MATRIX BOX SLIM

Lateral de gaveta interior Matrix Box Slim, composta por adaptadores frontais com três alturas (89mm, 128mm e 175mm), vareta e perfil com 1100mm de comprimento.

Este produto está disponível em três cores: branco, cinza e antracite

Modo de comercialização:

 1 un

Unidade de venda: Unidade/Par.

Referência	Acabamento	Dimensões	Tipo	Un. venda
H55231790	Adaptador perfil frontal (par)-Branco	89mm (Baixo)	DA20	Par
H55231590	Adaptador perfil frontal (par)-Antracite	89mm (Baixo)	DA20	Par
H55231791	Adaptador perfil frontal (par)-Branco	128mm (Médio)	DA20	Par
H55231591	Adaptador perfil frontal (par)-Antracite	128mm (Médio)	DA20	Par
H55231792	Adaptador perfil frontal (par)-Branco	175mm (Alto)	DA20	Par
H55231592	Adaptador perfil frontal (par)-Antracite	175mm (Alto)	DA20	Par
H55231719	Vareta frontal-Branco	P12 x A19 x L1100mm	DA20	Unidade
H55231519	Vareta frontal-Antracite	P12 x A19 x L1100mm	DA20	Unidade
H55231709	Perfil frontal-Branco	P12 x A108 x L1100mm	DA20	Unidade
H55231509	Perfil frontal-Antracite	P12 x A108 x L1100mm	DA20	Unidade

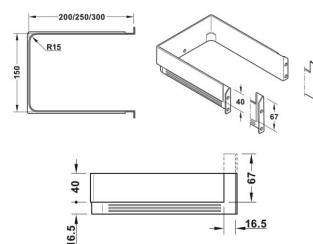

SALVA SIFÃO MATRIX EXTRA SI 0720

Salva sifão Matrix Extra SI 0720. Para aplicar na gaveta que é montada no móvel de lava loiça. Disponível em três cores, branco, cinzento e antracite. Medidas de profundidade 200mm, 250mm e 300mm e em altura 40mm e 67mm.

Modo de Comercialização:

 1 un

Unidade de venda: Kit.

Referência	Acabamento	Dimensões	Un. venda
H55163720	Branco	A40xL150xC200mm	Kit
H55163721	Branco	A40xL150xC250mm	Kit
H55163722	Branco	A40xL150xC300mm	Kit
H55163730	Branco	A67xL150xC200mm	Kit
H55163731	Branco	A67xL150xC250mm	Kit
H55163732	Branco	A67xL150xC300mm	Kit
H55163320	Antracite	A40xL150xC200mm	Kit
H55163321	Antracite	A40xL150xC250mm	Kit
H55163322	Antracite	A40xL150xC300mm	Kit
H55163330	Antracite	A67xL150xC200mm	Kit
H55163331	Antracite	A67xL150xC250mm	Kit
H55163332	Antracite	A67xL150xC300mm	Kit

C - DTC



LATERAL DE GAVETA DE COZINHA - DTC - COM AMORTECEDOR

Lateral de gaveta de cozinha com amortecedor DTC. Extração total, oculta. Capacidade 40 kg. Montagem e desmontagem sem ferramentas. Mecanismo especial para deslizamento suave e silencioso. Possibilidade de regulação vertical horizontal. Fixadores de costas metálicos incluídos para gaveta com 83mm de altura. Cor cinza, possibilidade de fornecimento também em cor branco.

Modo de Comercialização:

1 par 104 pares

Unidade de venda: Par.



Referência	Acabamento	Dimensões	Tipo
GV.AM270DTC	Cinzeno	L... x P270 x A83mm	DA10
GV.AM300DTC	Cinzeno	L... x P300 x A83mm	DA10
GV.AM350DTC	Cinzeno	L... x P350 x A83mm	DA10
GV.AM400DTC	Cinzeno	L... x P400 x A83mm	DA10
GV.AM450DTC	Cinzeno	L... x P450 x A83mm	DA10
GV.AM500DTC	Cinzeno	L... x P500 x A83mm	DA20
GV.AM550DTC	Cinzeno	L... x P550 x A83mm	DA10

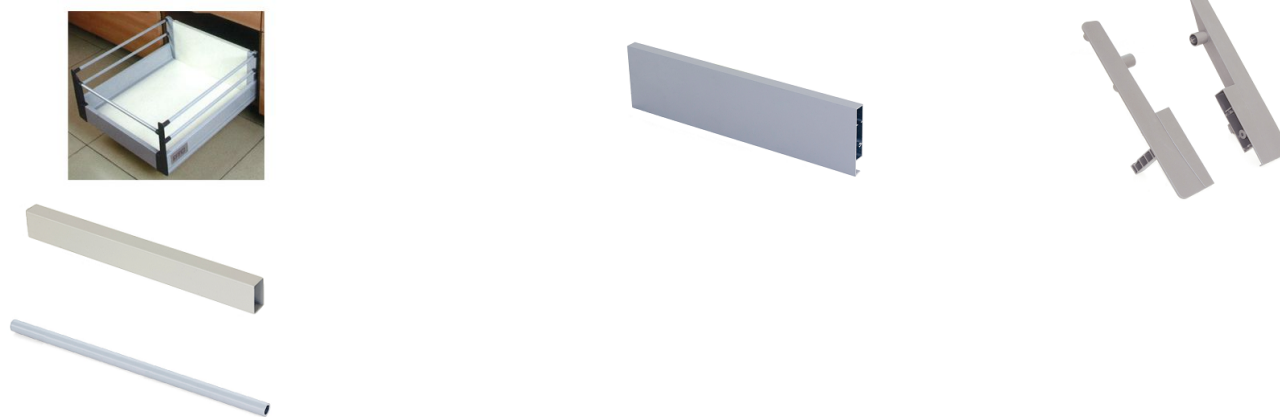

LATERAL DE GAVETA DE COZINHA - DTC - GAVETA INTERIOR

Frete metálica para montagem em gaveta DTC interior, fornecida em separado. Adaptadores frontais com três alturas, perfil frontal e vareta quadrada ou redonda com 1100mm.

Modo de Comercialização:

1 un 104 un

Unidade de venda: Unidade/Par.

Referência	Acabamento	Dimensões	Tipo	Un. venda
GVI.PF.DTC	Perfil frontal	L1100 x P16 x A90mm	DA10	Unidade
GVI.APF.B.DTC	Adaptador perfil frontal (par)	83mm (Baixo) R/Q	DA10	Par
GVI.APFR.M.DTC	Adaptador perfil frontal (par)	135mm (Médio) R	DA10	Par
GVI.APFR.A.DTC	Adaptador perfil frontal (par)	199mm (Alto) R	DA10	Par
GVI.APFQ.M.DTC	Adaptador perfil frontal (par)	135mm (Médio) Q	DA10	Par
GVI.APFQ.A.DTC	Adaptador perfil frontal (par)	199mm (Alto) Q	DA10	Par
GVI.VFR.DTC	Vareta frontal redonda	L1100 x P10 x A10mm	DA10	Unidade
GVI.VFQ.DTC	Vareta frontal quadrada	L1100 x P13 x A23mm	DA10	Unidade
GVI.AF.DTC	Afastador lateral gaveta	DA10	Unidade



LATERAL DE GAVETA DE COZINHA - DTC - TIC-TAC

Lateral de gaveta de cozinha TIC-TAC DTC. Extração total, oculta. Capacidade 40 kg. Montagem e desmontagem sem ferramentas. Mecanismo especial para deslizamento suave e silencioso. Possibilidade de regulação vertical e horizontal. Fixadores de costas metálicos incluídos para gaveta com 83mm de altura. Vareta sincronizadora traseira fornecida em separado, serve para que ambas as corrediças executem o movimento de fecho/abertura sincronizado e evita avarias das mesmas. As corrediças têm aproximadamente mais 4 cm de comprimento do que a gaveta, para aplicação da vareta sincronizadora.

Modo de Comercialização:

1 par 104 pares

Unidade de venda: Par.

Referencia	Acabamento	Dimensoes	Tipo
GV.TT300DTC	Cinzeno	L...xP300xA83mm	DA10
GV.TT350DTC	Cinzeno	L...xP350xA83mm	DA10
GV.TT400DTC	Cinzeno	L...xP400xA83mm	DA10
GV.TT450DTC	Cinzeno	L...xP450xA83mm	DA10
GV.TT500DTC	Cinzeno	L...xP500xA83mm	DA10
GV.VR.SIN.DTC	Vareta	1100mm	DA10



LATERAL DE GAVETA DE COZINHA - DTC - VARETAS E FIXADORES TRASEIROS

Varetas redondas ou quadradas e fixadores traseiros para gavetas DTC. Fixadores de costas metálicos para gavetão com 135mm de altura, vendidos à parte. (Para aplicação de um par de varetas). Fixadores de costas metálicos para gavetão com 199mm de altura, vendidos à parte. (Para aplicação de dois pares de varetas)

Modo de Comercialização:

Fixadores traseiros com 135mm

1 par 40 pares

Fixadores traseiros com 199mm

1 par 20 pares

Varetas laterais redondas ou quadradas

1 par 60 pares

Unidade de venda: Par.

Referência	Acabamento	Dimensões	Tipo
GV.FT135DTC	Fixador traseiro - cinzento	L42.5 x P... x A135mm	DA10
GV.FT199DTC	Fixador traseiro - cinzento	L42.5 x P... x A199mm	DA10
GV.VQ300DTC	Vareta quadrada - cinzento	L... x P300 x A...mm	DA10
GV.VQ350DTC	Vareta quadrada - cinzento	L... x P350 x A...mm	DA10
GV.VQ400DTC	Vareta quadrada - cinzento	L... x P400 x A...mm	DA10
GV.VQ450DTC	Vareta quadrada - cinzento	L... x P450 x A...mm	DA10
GV.VQ500DTC	Vareta quadrada - cinzento	L... x P500 x A...mm	DA10
GV.VR270DTC	Vareta redonda - cinzento	L... x P270 x A...mm	DA10
GV.VR300DTC	Vareta redonda - cinzento	L... x P300 x A...mm	DA10
GV.VR350DTC	Vareta redonda - cinzento	L... x P350 x A...mm	DA10
GV.VR400DTC	Vareta redonda - cinzento	L... x P400 x A...mm	DA10
GV.VR450DTC	Vareta redonda - cinzento	L... x P450 x A...mm	DA10
GV.VR500DTC	Vareta redonda - cinzento	L... x P500 x A...mm	DA10
GV.VR550DTC	Vareta redonda - cinzento	L... x P550 x A...mm	DA10

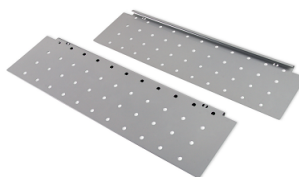

LATERAL DE GAVETA EM CHAPA PERFURADA PARA GAVETÃO - DTC

Lateral em chapa perfurada para gavetão DTC. Aplicação com fixador traseiro 199mm e vareta lateral redonda.

Modo de Comercialização:

1 par 10 pares

Unidade de venda: Par.

Referência	Acabamento	Dimensões	Tipo
GV.LT.CH.DTC	Cinzento	L10 x P500 x A199mm	DA10

D - MAGIC STAR SLIM - DTC

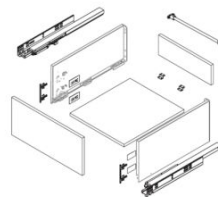

LATERAL DE GAVETA DE COZINHA - MAGIC STAR - DTC

Lateral de Gaveta de Cozinha - Magic Star c/amortecedor. Extração total, oculta. Capacidade 40 kg. Montagem e desmontagem sem ferramentas. Sistema silencioso que garante o uso suave e silencioso. Possibilidade de ajuste para cima e para baixo de 2mm, e ajuste esquerda e direita de 1.5mm.

Cores disponíveis: Branco e Antracite

[Acessórios para Interior de Lateral de Gaveta - Magic Star DTC](#)

Modo de Comercialização:

par 104 pares

Unidade de venda: Par.

Referência	Acabamento	Tipo	Dimensões
MSTAR93X300A	Antracite	DA10	L...X P300 X A93MM
MSTAR93X300B	Branco	DA10	L...X P300 X A93MM
MSTAR93X350A	Antracite	DA10	L...X P350 X A93MM
MSTAR93X350B	Branco	DA10	L...X P350 X A93MM
MSTAR93X400A	Antracite	DA10	L...X P400 X A93MM
MSTAR93X400B	Branco	DA10	L...X P400 X A93MM
MSTAR93X450A	Antracite	DA10	L...X P450 X A93MM
MSTAR93X450B	Branco	DA10	L...X P450 X A93MM
MSTAR93X500A	Antracite	DA10	L...X P500 X A93MM
MSTAR93X500B	Branco	DA10	L...X P500 X A93MM
MSTAR93X550A	Antracite	DA10	L...x P550 x A93MM
MSTAR93X550B	Branco	DA10	L...x P550 x A93MM
MSTAR126X300A	Antracite	DA10	L...X P300 X A126MM
MSTAR126X300B	Branco	DA10	L...X P300 X A126MM
MSTAR126X350A	Antracite	DA10	L...X P350 X A126MM
MSTAR126X350B	Branco	DA10	L...X P350 X A126MM
MSTAR126X400A	Antracite	DA10	L...X P400 X A126MM
MSTAR126X400B	Branco	DA10	L...X P400 X A126MM

Referência	Acabamento	Tipo	Dimensões
MSTAR126X450A	Antracite	DA10	L...X P450 X A126MM
MSTAR126X450B	Branco	DA10	L...X P450 X A126MM
MSTAR126X500A	Antracite	DA10	L...X P500 X A126MM
MSTAR126X500B	Branco	DA10	L...X P500 X A126MM
MSTAR174X300A	Antracite	DA10	L...X P300 X A174MM
MSTAR174X300B	Branco	DA10	L...X P300 X A174MM
MSTAR174X350A	Antracite	DA10	L...X P350 X A174MM
MSTAR174X350B	Branco	DA10	L...X P350 X A174MM
MSTAR174X400A	Antracite	DA10	L...X P400 X A174MM
MSTAR174X400B	Branco	DA10	L...X P400 X A174MM
MSTAR174X450A	Antracite	DA10	L...X P450 X A174MM
MSTAR174X450B	Branco	DA10	L...X P450 X A174MM
MSTAR174X500A	Antracite	DA10	L...X P500 X A174MM
MSTAR174X500B	Branco	DA10	L...X P500 X A174MM
MSTAR238X300A	Antracite	DA10	L...X P300 X A238MM
MSTAR238X350A	Antracite	DA10	L...X P350 X A238MM
MSTAR238X400A	Antracite	DA10	L...X P400 X A238MM
MSTAR238X400B	Branco	DA10	L...X P400 X A238MM
MSTAR238X450A	Antracite	DA10	L...X P450 X A238MM
MSTAR238X450B	Branco	DA10	L...X P450 X A238MM
MSTAR238X500A	Antracite	DA10	L...X P500 X A238MM
MSTAR238X500B	Branco	DA10	L...X P500 X A238MM

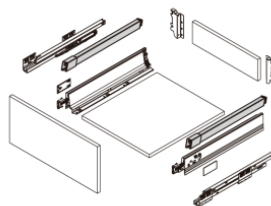

LATERAL DE GAVETA DE COZINHA - MAGIC STAR DTC - FIXADORES TRASEIROS E VARETAS

Lateral de Gaveta de Cozinha - Magic Star, composta por varetas e fixadores traseiros com 1100mm de comprimento.

Este produto está disponível em duas cores: Branco e Antracite.

[Lateral de Gaveta de Cozinha - Magic Star - DTC](#)

Modo de comercialização:

1 un

Unidade de venda: Par.

Referência	Acabamento	Dimensões	Tipo
MSTAR.FT.A	Fixador Traseiro (par) -Antracite	Qualquer Dimensões	DA10
MSTAR.FT.B	Fixador Traseiro (par) -Branco	Qualquer Dimensões	DA10
MSTAR.VR300DTC.A	Vareta Lateral (par) -Antracite	300mm	DA10
MSTAR.VR300DTC.B	Vareta Lateral (par) -Branco	300mm	DA10
MSTARVR350DTC.A	Vareta Lateral (par) -Antracite	350mm	DA10
MSTAR.VR350DTC.B	Vareta Lateral (par) -Branco	350mm	DA10
MSTAR.VR400DTC.A	Vareta Lateral (par) -Antracite	400mm	DA10
MSTAR.VR400DTC.B	Vareta Lateral (par) -Branco	400mm	DA10
MSTAR.VR450DTC.A	Vareta Lateral (par) -Antracite	450mm	DA10
MSTAR.VR450DTC.B	Vareta Lateral (par) -Branco	450mm	DA10
MSTAR.VR500DTC.A	Vareta Lateral (par) -Antracite	500mm	DA10
MSTAR.VR500DTC.B	Vareta Lateral (par) -Branco	500mm	DA10

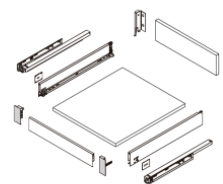
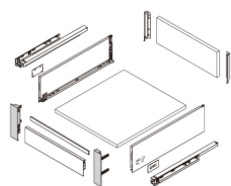

LATERAL DE GAVETA DE COZINHA - MAGIC STAR DTC - GAVETA INTERIOR

Interior de Gaveta Interior - Magic Star, composta por adaptadores frontais com três alturas (93m, 126mm e 172mm).

Este produto está disponível em duas cores: Branco e Antracite.

[Lateral de Gaveta de Cozinha - Magic Star - DTC](#)

Modo de comercialização:

 1 un

Unidade de venda: Par.

Referência	Acabamento	Dimensões	Tipo
MSTAR.APFR.B.A	Adaptador perfil frontal (par)-Antracite	93mm (Baixo)	DA10
MSTAR.APFR.B.B	Adaptador perfil frontal (par)-Branco	93mm (Baixo)	DA10
MSTAR.APFR.M.A	Adaptador perfil frontal (par)-Antracite	126mm (Médio)	DA10
MSTAR.APFR.M.B	Adaptador perfil frontal (par)-Branco	126mm (Médio)	DA10
MSTAR.APFR.A.A	Adaptador perfil frontal (par)-Antracite	172mm (Alto)	DA10
MSTAR.APFR.A.B	Adaptador perfil frontal (par)-Branco	172mm (Alto)	DA10
MSTAR.PF.A	Perfil frontal-Antracite	..x ... x L1100mm	DA10
MSTAR.PF.B	Perfil frontal-Branco	..x ... x L1100mm	DA10

GAVETA DE COZINHA MONACO

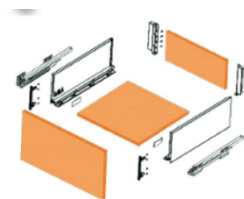

LATERAL DE GAVETA DE COZINHA - MONACO

Lateral de Gaveta de Cozinha - MONACO c/amortecedor e de extração total. Oferece alta durabilidade, funcionamento suave e silencioso, com capacidade até 35 kg.

Disponível em altura de 90mm, 122mm, 172mm e 203mm e nas cores: Branco e Antracite.

Acessórios Disponíveis: [Gaveta Interior MONACO](#) e [Varetas Laterais MONACO](#)

Modo de Comercialização:

 par  104 pares

Unidade de venda: Par.

Referência	Acabamento	Dimensões
MONACO90X270A	Antracite	L...X P270 X A90MM
MONACO90X270B	Branco	L...X P270 X A90MM
MONACO90X300A	Antracite	L...X P300 X A90MM
MONACO90X300B	Branco	L...X P300 X A90MM
MONACO90X350A	Antracite	L...X P350 X A90MM
MONACO90X350B	Branco	L...X P350 X A90MM
MONACO90X400A	Antracite	L...X P400 X A90MM
MONACO90X400B	Branco	L...X P400 X A90MM
MONACO90X450A	Antracite	L...X P450 X A90MM
MONACO90X450B	Branco	L...X P450 X A90MM
MONACO90X500A	Antracite	L...X P500 X A90MM
MONACO90X500B	Branco	L...X P500 X A90MM
MONACO90X550A	Antracite	L...X P550 X A90MM
MONACO90X550B	Branco	L...X P550 X A90MM
MONACO122X270A	Antracite	L...X P270 X A122MM
MONACO122X270B	Branco	L...X P270 X A122MM
MONACO122X300A	Antracite	L...X P300 X A122MM
MONACO122X300B	Branco	L...X P300 X A122MM
MONACO122X350A	Antracite	L...X P350 X A122MM

Referência	Acabamento	Dimensões
MONACO122X350B	Branco	L...X P350 X A122MM
MONACO122X400A	Antracite	L...X P400 X A122MM
MONACO122X400B	Branco	L...X P400 X A122MM
MONACO122X450A	Antracite	L...X P450 X A122MM
MONACO122X450B	Branco	L...X P450 X A122MM
MONACO122X500A	Antracite	L...X P500 X A122MM
MONACO122X500B	Branco	L...X P500 X A122MM
MONACO122X550A	Antracite	L...X P550 X A122MM
MONACO122X550B	Branco	L...X P550 X A122MM
MONACO172X270A	Antracite	L...X P270 X A172MM
MONACO172X270B	Branco	L...X P270 X A172MM
MONACO172X300A	Antracite	L...X P300 X A172MM
MONACO172X300B	Branco	L...X P300 X A172MM
MONACO172X350A	Antracite	L...X P350 X A172MM
MONACO172X350B	Antracite	L...X P350 X A172MM
MONACO172X400A	Antracite	L...X P400 X A172MM
MONACO172X400B	Branco	L...X P400 X A172MM
MONACO172X450A	Antracite	L...X P450 X A172MM
MONACO172X450B	Branco	L...X P450 X A172MM
MONACO172X500A	Antracite	L...X P500 X A172MM
MONACO172X500B	Branco	L...X P500 X A172MM
MONACO172X550A	Antracite	L...X P550 X A172MM
MONACO172X550B	Branco	L...X P550 X A172MM
MONACO203X300A	Antracite	L...X P300 X A203MM
MONACO203X300B	Branco	L...X P300 X A203MM
MONACO203X350A	Antracite	L...X P350 X A203MM
MONACO203X350B	Branco	L...X P350 X A203MM
MONACO203X400A	Antracite	L...X P400 X A203MM
MONACO203X400B	Antracite	L...X P400 X A203MM
MONACO203X450A	Antracite	L...X P450 X A203MM
MONACO203X450B	Branco	L...X P450 X A203MM
MONACO203X500A	Antracite	L...X P500 X A203MM
MONACO203X500B	Branco	L...X P500 X A203MM
MONACO203X550A	Branco	L...X P550 X A203MM
MONACO203X550B	Antracite	L...X P550 X A203MM

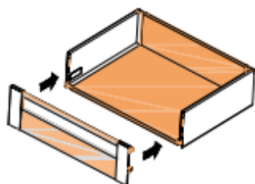

LATERAL DE GAVETA DE COZINHA MONACO - GAVETA INTERIOR

Interior de Gaveta MONACO – composto por adaptadores frontais, perfis frontais e varetas frontais. Acessórios disponíveis para gavetas com laterais em vidro (vidro não incluído).

Medida do Perfil Frontal: 1,20m. Este produto está disponível em duas cores: Branco e Antracite.

[Lateral de Gaveta de Cozinha - Magic Star - DTC](#)

Modo de comercialização:

 1 par

Unidade de venda: Par.

Referência	Acabamento	Dimensões
MONACOAD90A	Adaptador Frontal (par) - Antracite	90mm
MONACOAD90B	Adaptador Frontal (par) - Branco	90mm
MONACOAD122A	Adaptador Frontal (par) - Antracite	122mm
MONACOAD122B	Adaptador Frontal (par) - Branco	122mm
MONACOAD172A	Adaptador Frontal (par) - Antracite	172mm
MONACOAD172B	Adaptador Frontal (par) - Branco	172mm
MONACOADV172A	Adaptador Frontal Vidro (par) - Antracite	172mm
MONACOADV172B	Adaptador Frontal Vidro (par) - Branco	172mm
MONACOPF90172A	Perfil frontal-Antracite	90mm/172mm
MONACOPF90172B	Perfil frontal-Branco	90mm/172mm
MONACOPF122172A	Perfil frontal-Antracite	122mm/172mm(vidro)
MONACOPF122172B	Perfil frontal-Branco	122mm/172mm(vidro)
MONACOVF122172A	Vareta frontal-Antracite	122mm/172mm
MONACOVF122172B	Vareta frontal-Branco	122mm/172mm



LATERAL DE GAVETA DE COZINHA MONACO - VARETAS LATERAIS RETANGULARES

Par de varetas laterais retangulares para interior de Gaveta de Cozinha - Monaco.

Este produto está disponível em duas cores: Branco e Antracite.

[Lateral de Gaveta de Cozinha - MONACO](#)

Modo de comercialização:

 1 par

Unidade de venda: Par.

Referência	Acabamento	Dimensões
MONACOVQ300A	Vareta Lateral (par) - Antracite	300mm
MONACOVQ300B	Vareta Lateral (par) - Branco	300mm
MONACOVQ350A	Vareta Lateral (par) - Antracite	350mm
MONACOVQ350B	Vareta Lateral (par) - Branco	350mm
MONACOVQ400A	Vareta Lateral (par) - Antracite	400mm
MONACOVQ400B	Vareta Lateral (par) - Branco	400mm
MONACOVQ450A	Vareta Lateral (par) - Antracite	450mm
MONACOVQ450B	Vareta Lateral (par) - Branco	450mm
MONACOVQ500A	Vareta Lateral (par) - Antracite	500mm
MONACOVQ500B	Vareta Lateral (par) - Branco	500mm
MONACOVQ550A	Vareta Lateral (par) - Antracite	550mm
MONACOVQ550B	Vareta Lateral (par) - Branco	550mm

C

ILUMINAÇÃO LED



ÍNDICE

C - Loox5 Iluminação LED	2
Alimentação	2
Distribuição	4
Iluminação	10
Perfil para Fitas Led	14
Sensores e Interruptores	17

Neste catálogo podem estar presentes produtos em que a imagem pode não corresponder precisamente às cores reais, medidas e dimensões, bem com as informações inerentes às fichas técnicas mencionadas nos produtos. Com o objetivo de melhorar e em constante evolução reservamos o direito de fazer as alterações necessárias dos produtos sem aviso prévio.

Para consulta de preço entre em contato com nossos vendedores.

C - LOOX5 ILUMINAÇÃO LED

ALIMENTAÇÃO



LOOX5 LED TRANSFORMADOR 24V CORRENTE CONTÍNUA

LOOX LED transformador de 24v - corrente contínua. Apenas 1 saída e 4 potência disponíveis. (Ambos para colagem e/ou aparafusar)

Modo de comercialização:

1 un

Unidade de venda: Unidade.

Referência	Acabamento	Modelo	Potência
H83377972	Plástico preto	Loox5	20W
H83377973	Plástico preto	Loox5	40W
H83377974	Plástico preto	Loox5	90W
H83377975	Plástico preto	Loox5	240W

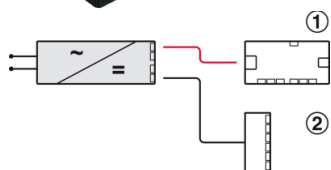

LOOX5 LED TRANSFORMADOR 24V ECO

LOOX LED transformador de 24v ECO. Com função de comutação para 1 interruptor, disponível em 3 potências. (Ambos para colagem e/ou aparafusar). Cabo de alimentação vendido em separado - H83389002.

Modo de comercialização:

1 un

Unidade de venda: Unidade.

Referência	Acabamento	Modelo	Potência
H83375933	Plástico preto	Loox5	20W

Referência	Acabamento	Modelo	Potência
H83375935	Plástico preto	Loox5	40W
H83375937	Plástico preto	Loox5	90W

DISTRIBUIÇÃO

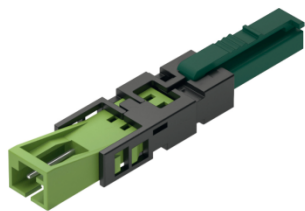

ADAPTADORES LOOX HÄFELE

Adaptador: H83375705 - monocromático, para ligar ao transformador ou ao misturador de luz, 3,5 A, largura do clip 10 mm, também para fitas LED de corrente contínua, 2000 mm.

Adaptador: H83377838 - para ligar dispositivos Häfele Loox ao transformador Häfele Loox5 de 24 V, conjunto de 6 peças, 84 W, 50 mm

Adaptador: H83377837 - para ligar dispositivos Loox5 a transformadores ou distribuidores Loox. Adequado para todos os dispositivos com ficha Loox5 de 2 pinos, por exemplo, luzes monocromáticas, distribuidores, estações de carregamento.

Modo de Comercialização:

1 un

Unidade de venda: Unidade.

Referência	Acabamento	Modelo	Potência
H83375705	Monocromático	Loox > Loox5	...
H83377837	Loox5 > Loox	84W
H83377838	Loox5 > Loox	84W



CABO HÄFELE LOOX PARA INTERRUPTORES/SENSORES

Cabo com clip para interruptor modular Häfele Loox com conector de encaixe. Diâmetro do furo é 12mm. Encomendar o cabo de extensão H83389067 separadamente. Fornecido com 1 cabo ficha/ficha modular.

Modo de comercialização:

1 un

Unidade de venda: Unidade.

Referência	Acabamento	Dimensões
H83389140	Plástico	500mm

Referência	Acabamento	Dimensões
H83389141	Plástico	1000mm
H83389142	Plástico	2000mm

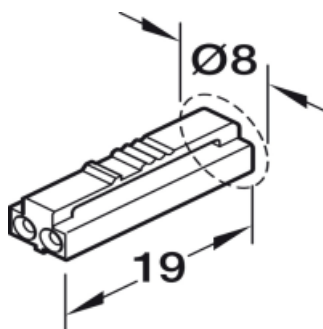

CABO HÄFELE LOOX5 PARA FITA LED MONOCROMÁTICA 8MM

Cabo, Para fita LED Häfele Loox5 de 24 V 8 Mm 2-Pin (Monochrome ou Multi-White 2 com tecnologia) - 24 V, 5 A, 18 AWG. Diâmetro de furo é 12mm. Fornecido com 1 cabo ficha/clip

Modo de comercialização:

1 un

Unidade de venda: Unidade.

Referência	Acabamento	Dimensões
H83395707	Plástico	500mm
H83375743	Plástico	1000mm
H83395706	Plástico	2000mm

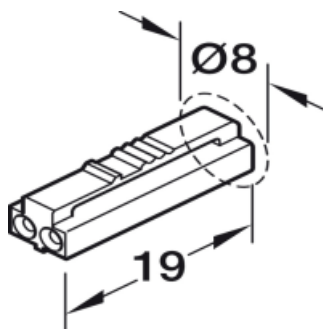
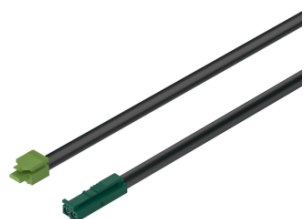

CABO HÄFELE LOOX5 PARA LUMINÁRIAS

Cabo para Häfele Loox5 de 24V - modular com conector de encaixe de 2 pinos (Monochrome ou Multi-white 2 com tecnologia) - 24V, 1,5, 24 AWG, 2000mm.

Modo de comercialização:

1 un

Unidade de venda: Unidade.

Referência	Acabamento	Modelo	Potência
H83395791	Preto/Verde	Loox5	24V



CONECTOR LOOX LED HÄFELE PARA FITA LED MONOCROMÁTICA 8MM

Ligador de clipe para fita LED Häfele Loox5 luz de 8 Mm 2-P (Monocromática ou Multi-White tecnologia de 2 fios) 5 A, também para fitas LED de corrente contínua. Disponível em reto ou canto.

Modo de comercialização:

1 un

Unidade de venda: Unidade.

Referência	Acabamento	Dimensões
H83389187	Plástico - Canto	24mm
H83389206	Plástico - Reto	33,5mm

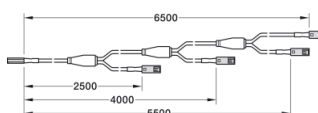
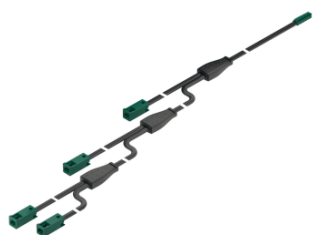

LOOX LED CABO EXTENSÃO COM 4 SAÍDAS

Cabo de extensão para Häfele Loox5 de 24 V, 4 saídas, 2 pinos (tecnologia monocromática ou multi-white de 2 fios), tipo de cabo: 18 AWG. Área de aplicação: Para iluminação de 2 pinos Loox5 (monocromático ou multi-white tecnologia de 2 fios), estações de carregamento, sistemas áudio e distribuidores.

Modo de comercialização:

1 un

Unidade de venda: Unidade.

Referência	Acabamento	Potência	Dimensões
H83395743	Preto	24V	6500mm



LOOX LED CABO PARA CAIXA PARA INTERRUPTOR MÚLTIPLO

LOOX LED cabo para caixa para interruptor múltiplo e/ou caixa para interruptor. Diâmetro de furo 12mm.

Modo de comercialização:

1 un

Unidade de venda: Unidade.

Referência	Acabamento	Dimensões
H83389069	Plástico preto	2000mm



LOOX LED CABO PARA TRANSFORMADOR 240V

LOOX LED cabo de alimentação para transformador 240v.

PS. Os transformadores LOOX já trazem os cabos originais incluídos.

Modo de comercialização:

1 un 10 un 50 un

Unidade de venda: Unidade.

Referência	Acabamento	Dimensões
H83389002	Plástico preto	2000mm

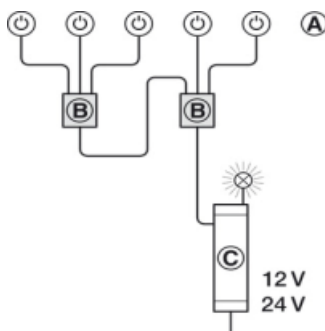

LOOX LED CAIXA MULTI SWITCH COM CIRCUITO CRUZADO

Transformador LED/distribuidor com função de comutação pode ser acionado por até 3 interruptores. Permite que o transformador LED ou o distribuidor com função de comutação seja ligado e desligado a partir de diferentes posições. 2 caixas para interruptores Multi podem ser emparelhadas e utilizadas com 5 interruptores Não pode ser utilizada em combinação com o regulador de luz 833.89.043

Modo de comercialização:

1 un

Unidade de venda: Unidade.

Referência	Acabamento	Modelo
H83389036	Preto	3 Saídas - C/Função Interruptor

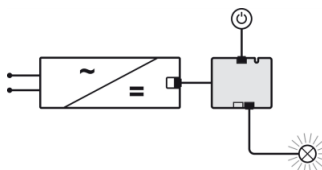

LOOX LED DISTRIBUIDOR COM 2 SAÍDAS COM FUNÇÃO DE COMUTAÇÃO

Distribuidor com 2 saídas - Häfele Loox5 de 24 V com cabo e função de comutação de 2 pinos (monocromo). Ideal para conectar com transformador de 24V Eco. Potência máx. conectada de 120 W/90 W.

Modo de comercialização:

1 un

Unidade de venda: Unidade.

Referência	Acabamento	Modelo	Potência	Dimensões	Aplicação
H83377842	Plástico preto	Loox5	24V - 90W	P60mm x A16 x L16mm	2 Saídas

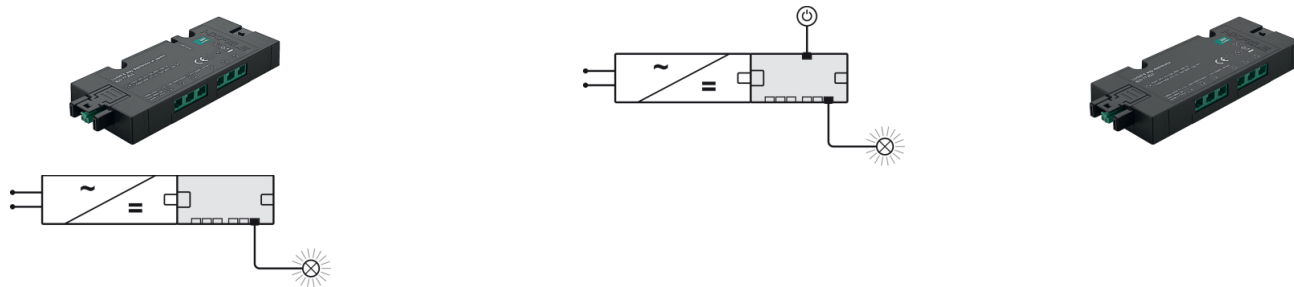

LOOX LED DISTRIBUIDOR DE MULTI SAÍDAS (IDEAL PARA TRANSFORMADORES DE CORRENTE CONTÍNUA)

H83377832: Distribuidor com 6 saídas, Caixa para caixa de 24 V Häfele Loox5 sem função de comutação de 2 pinos (mócrono ou tecnologia multi-white de 2 fios) - 120 W, 120 W / UL 90 W

H83377833: Distribuidor com 6 saídas, Caixa para caixa Häfele Loox5 de 24 V com função de comutação de 2 pinos (monocromo) para 1 interruptor - 120 W, 120 W / UL 90 W

Modo de comercialização:

 1 un

Unidade de venda: Unidade.

Referência	Acabamento	Modelo	Potência
H83377832	Preto	S/Função Interruptor	120W
H83377833	Preto	C/Função Interruptor	120W



LOOX LED DISTRIBUIDOR DE MULTI SAÍDAS (IDEAL PARA TRANSFORMADORES ECO)

H83377723: Distribuidor com 3 saídas, Häfele Loox de 24 V, 84 W, 84 W, 200 mm

H83377839: Distribuidor com 6 saídas, Häfele Loox5 de 24 V sem função de comutação de 2 pinos (mócrono ou tecnologia multi-white de 2 fios) 120 W, 120 W / UL 90 W

Modo de comercialização:

 1 un

Unidade de venda: Unidade.

Referência	Acabamento	Modelo	Potência
H83377839	Preto	6 Saídas - S/Função Interruptor	120W

ILUMINAÇÃO



2700 K	3000 K	4000 K	5000 K	120°	
1140 lx	1190 lx	1250 lx	1250 lx		250 mm
470 lx	490 lx	510 lx	510 lx		500 mm
250 lx	265 lx	280 lx	280 lx		750 mm
155 lx	160 lx	170 lx	170 lx		1000 mm

FITA LED - HÄFELE LOOX5, 24 V MONOCROMÁTICO 120 LED/M, 4,8 W/M

Fita LED monocromática com tecnologia CREE de alta qualidade, ideal para aplicações interiores como iluminação decorativa em móveis e objetos. Com 120 LEDs por metro, baixo consumo de 4,8 W/m e excelente reprodução de cor (CRI 92), proporciona luz branca quente uniforme. Design estreito de 8 mm com montagem autocolante. Grau de proteção IP20 e com classificação energética F e G.

Modo de comercialização:

Unidade de venda: Metro.

Referência	Iluminação com cor	Potência	Comprimento	Un. venda
H83376605	Branco Quente 2700k	4,8W/mt	5 mts	metro
H83376606	Branco quente 3000K	4,8W/mt	5 mts	metro
H83376607	Branco frio 4000K	4,8W/mt	5 mts	metro
H83376608	Branco frio 5000K	4,8W/mt	5 mts	metro
H83376705	Branco Quente 2700k	4,8W/mt	50 mts	metro
H83376706	Branco quente 3000K	4,8W/mt	50 mts	metro
H83376707	Branco frio 4000K	4,8W/mt	50 mts	metro
H83376708	Branco frio 5000K	4,8W/mt	50 mts	metro

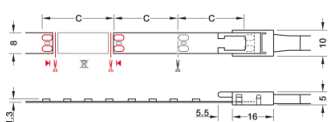

2700 K	3000 K	4000 K	5000 K	120°	
2230 lx	2270 lx	2400 lx	2400 lx		250 mm
925 lx	940 lx	990 lx	990 lx		500 mm
500 lx	505 lx	530 lx	530 lx		750 mm
305 lx	310 lx	330 lx	320 lx		1000 mm

FITA LED 3074 - HÄFELE LOOX5, 24 V MONOCROMÁTICO 120 LED/M, 9,6 W/M

Fita LED Häfele Loox5 Eco LED 3071 – 24 V, 120 LED/m, 4,8 W/m

Fita LED monocromática eficiente e versátil, indicada para iluminação decorativa e funcional em ambientes interiores. Com 120 LEDs por metro, baixo consumo de energia (4,8 W/m) e CRI elevado (92), garante luz uniforme e de qualidade. Instalação fácil com fixação autocolante. Largura reduzida de 8 mm, ideal para integrar em móveis e nichos. Grau de proteção IP20 e com classificação energética F e G.

Modo de comercialização:

Unidade de venda: Metro.

Referência	Iluminação com cor	Potência	Comprimento	Un. venda
H83376635	Branco Quente 2700k	9,6W/mt	5 mts	metro
H83376636	Branco quente 3000K	9,6W/mt	5 mts	metro

Referência	Iluminação com cor	Potência	Comprimento	Un. venda
H83376637	Branco frio 4000K	9,6W/mt	5 mts	metro
H83376638	Branco frio 5000K	9,6W/mt	5 mts	metro
H83376735	Branco Quente 2700k	9,6W/mt	50 mts	metro
H83376736	Branco quente 3000K	9,6W/mt	50 mts	metro
H83376737	Branco frio 4000K	9,6W/mt	50 mts	metro
H83376738	Branco frio 5000K	9,6W/mt	50 mts	metro

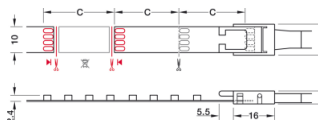

FITA LED 3080 - HÄFELE LOOX5 24 V RGB,10 MM, 120 LED/M 9,6 W/M

Fita LED 3080 - Häfele Loox5 24 V RGB,10 mm, 120 LED/m 9,6 W/m. Área de aplicação: Foco de teto direto/indireto, Destaques emotivos para móveis e mobiliário.

Modo de comercialização:

Unidade de venda: Metro.

Referência	Iluminação com cor	Potência	Comprimento	Un. venda
H83376386	RGB	9,6W/mt	5 mts	metro
H83395710	RGB	24V	2000mm	metro



2700 K	3000 K	4000 K	5000 K	170°	
990 lx	1030 lx	1115 lx	1165 lx		250 mm
440 lx	455 lx	490 lx	510 lx		500 mm
240 lx	255 lx	265 lx	275 lx		750 mm
155 lx	160 lx	175 lx	180 lx		1000 mm

FITA LED COB 3174 - HÄFELE LOOX5, 24 V MONOCROMÁTICO 480 LED/M, 9.6 W/M

Oferece uma **iluminação contínua e homogênea**, sem pontos LED visíveis, ideal para **iluminação indireta** em móveis ou zonas decorativas como **cantos de vidro**. Com tecnologia COB (Chip On Board), proporciona um **revestimento uniforme de fósforo** em toda a extensão, garantindo um elevado desempenho luminoso. Dimável, com um **ângulo de refração de 150°**, pode ser **cutada à medida** nas marcas indicadas. De instalação fácil graças à superfície **autocolante**, esta fita tem apenas **8 mm de largura** e uma altura de **2 mm**. Com **480 LED/m**, garante uma **reprodução de cor superior (Ra >90 / R9 >50)** e longa durabilidade (até 80.000 h). Classe de proteção: **IP20** | Tensão: **24 V** | Consumo: **9,6 W/m**

Modo de comercialização:

Unidade de venda: Metro.

Referência	Iluminação com cor	Potência	Comprimento	Un. venda
H83375310	Branco Quente 2700k	9,6W/mt	5 mts	metro
H83375311	Branco quente 3000K	9,6W/mt	5 mts	metro

Referência	Iluminação com cor	Potência	Comprimento	Un. venda
H83375312	Branco frio 4000K	9,6W/mt	5 mts	metro
H83375313	Branco frio 5000K	9,6W/mt	5 mts	metro
H83375315	Branco Quente 2700k	9,6W/mt	50 mts	metro
H83375316	Branco quente 3000K	9,6W/mt	50 mts	metro
H83375317	Branco frio 4000K	9,6W/mt	50 mts	metro
H83375318	Branco frio 5000K	9,6W/mt	50 mts	metro

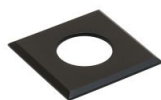

LOOX LED 3008 (MONOCROMÁTICO) DIÂMETRO DE FURO 35 MM

LOOX LED Häfele 3008 24 V modular, 2 pinos (monocromático). O diâmetro de furo é de 35mm. Montagem: Para montagem em furação e para fixação por grampo, ou para aparafusar.

Modo de comercialização:

un

Unidade de venda: Unidade.

Referência	Acabamento	Iluminação com cor	Modelo	Diâmetro
H83375560	Prata	Branco Quente 2700k	35mm
H83375561	Prata	Branco quente 3000K	35mm
H83375562	Prata	Branco frio 4000K	35mm
H83375563	Prata	Branco frio 5000K	35mm
H83372191	Branco	...	Tampa - Quadrada	35mm

Referência	Acabamento	Iluminação com cor	Modelo	Diâmetro
H83372190	Niquelado mate	...	Tampa - Quadrada	35mm
H83372188	Preto	...	Tampa - Quadrada	35mm
H83372146	Prata	...	Tampa - Quadrada	35mm
H83372187	Branco	...	Tampa - Redonda	35mm
H83372186	Niquelado mate	...	Tampa - Redonda	35mm
H83372184	Preto	...	Tampa - Redonda	35mm
H83372145	Prata	...	Tampa - Redonda	35mm



2700 K 3000 K 4000 K 5000 K				120°	
1140 lx	1190 lx	1250 lx	1250 lx	☀️	250 mm
470 lx	490 lx	510 lx	510 lx		500 mm
250 lx	265 lx	280 lx	280 lx	☀️	750 mm
155 lx	160 lx	170 lx	170 lx	☀️	1000 mm



LOOX LED 3092 (MONOCROMÁTICO) DIÂMETRO DE FURO 58 MM

Loox LED Häfele 3092 24 V modular, 2 pinos (monocromático) diâmetro de furo 58 mm, alumínio. Área de aplicação: Para armários expositores e prateleiras.

Modo de comercialização:

 1 un

Unidade de venda: Unidade.

Referência	Acabamento	Iluminação com cor	Modelo	Diâmetro
H83375174	Branco Quente 2700k	58mm
H83375175	Branco quente 3000K	58mm
H83375176	Branco frio 4000K	58mm
H83375177	Branco frio 5000K	58mm
H83372126	Prata	...	Tampa - Redonda	58mm
H83372127	Prata	...	Tampa - Quadrada	58mm

PERFIL PARA FITAS LED

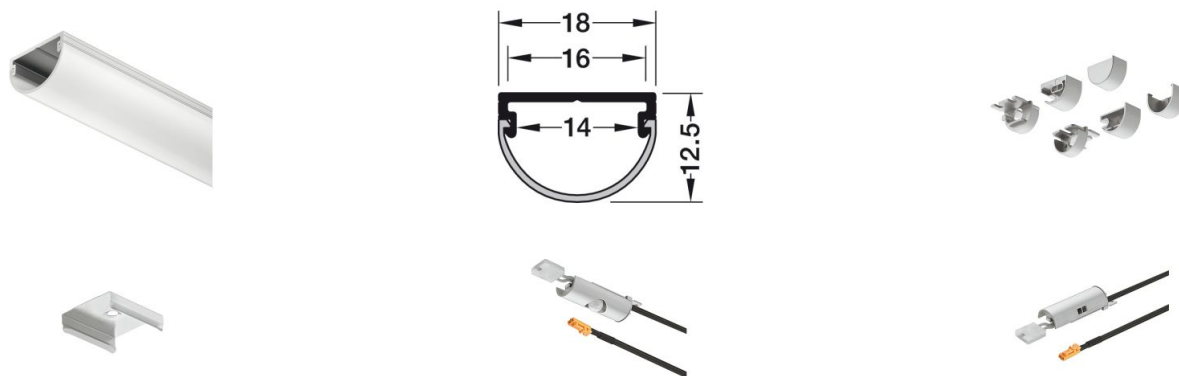

LOOX LED BARRA DE PERFIL DE GAVETA PARA FITA DE LED

LOOX LED barra de perfil de gaveta para fita de led com a dimensão de 18x12,5x2500mm com tampa difusora branca redonda. Para este produto são opcionais os seguintes acessórios: Tampas finais, clipe de retenção, sensor para porta e detetor de movimento.

Modo de Comercialização

☒ 2,5 m ☒ 1 un

Unidade de venda: Barra e unidade.

Referência	Modelo	Acabamento	Un. venda
H83374877	Tampas	Cor prata	Conjunto
H83372991	Barra de perfil	Cor prata	Barra
H83374893	Par de clipe de retenção	Cor prata	Par

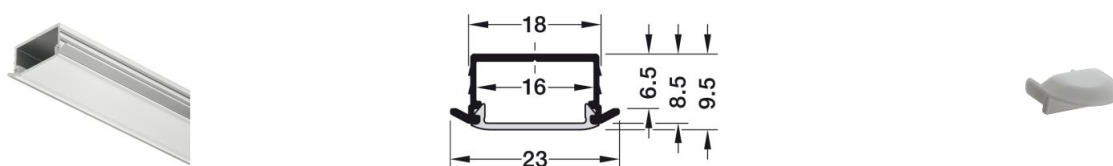

LOOX LED BARRA PARA FITA LED COM TAMPA DIFUSORA FOSCA

LOOX LED barra para fita led com tampa difusora fosca, para montagem embutida em alumínio fosco P2500 x A9,5 x L23mm ou P2500 x A30 x L15mm. O difusor fosco faz com a que a luz tenha uma aparência 'branca aveludada' e cria a impressão suntuosa e expressiva. Os pontos LED ficam sempre visíveis quando este perfil é utilizado.

Modo de comercialização:

☒ 2,5 m ☒ 1 par

Unidade de venda: Barra e par.

Referência	Modelo	Acabamento	Dimensões	Un. venda
------------	--------	------------	-----------	-----------

Referência	Modelo	Acabamento	Dimensões	Un. venda
H83372983	Barra	Alumínio fosco	P2500 x A9,5 x L23mm	Barra
H83372855	topos/par	Cinza	Par

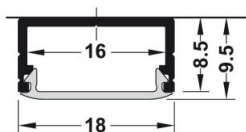

LOOX LED CALHA PARA FITA LED

LOOX LED barra para fita led em alumínio fosco P2500 x A9,5 x L18mm. Aplicação exterior, não sendo necessário embutir o perfil na madeira. Os pontos LED ficam sempre visíveis quando esta calha é utilizada.

Modo de comercialização:

2,5 m 1 par

Unidade de venda: Barra e par.

Referência	Modelo	Acabamento	Dimensões	Un. venda
H83372981	Barra	Alumínio fosco	P2500 x A9.5 x L18mm	Barra
H83372852	topos/par	Cinza	Par

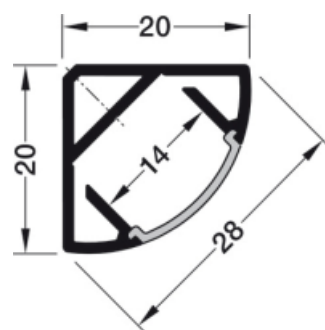

PERFIL DE CANTO HÄFELE LOOX 2195

Perfil de canto de alumínio - Häfele Loox 2195, para fitas LED de 10 mm. As tampas são adquiridas à parte e estão disponíveis no acabamento Prata.

Modo de comercialização:

2,5 m 1 par

Unidade de venda: Barra e par.

Referência	Modelo	Acabamento	Dimensões	Un. venda
H83372987	Barra	Prata	P2500 x A20mm x L20mm	Barra
H83374822	Tampas	Prata	Qualquer Dimensões	Par

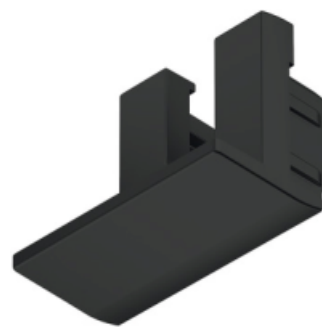
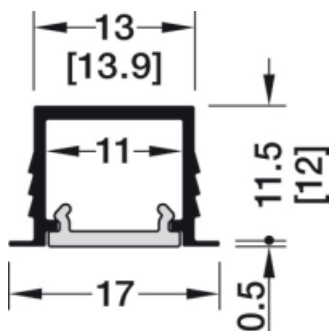

PERFIL LOOX LED 1103 DE EMBUTIR

Perfil para montagem embutida - Håfele Loox5 1103 para fitas LED de 8 mm. As tampas terão que ser adquiridas à parte, disponíveis nos acabamentos Preto e Prata.

Modo de comercialização:

2,5 m 1 par

Unidade de venda: Barra e par.

Referência	Acabamento	Dimensões	Un. venda
H83395722	Prata	P3000mm x A11,5 x L17mm	Barra
H83395723	Preto	P3000mm x A11,5 x L17mm	Barra
H83395766	Prata	...	Par
H83395767	Preto	...	Par

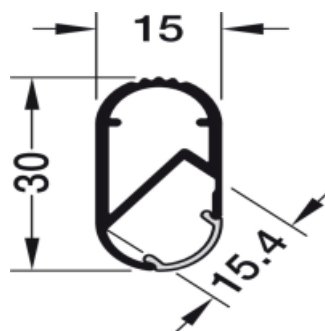

PERFIL VARÃO DE ROUPEIRO LOOX LED 5105

Varão de roupeiro - Perfil Håfele Loox 5105, para fitas LED de 10 mm.

Modo de comercialização:

2,5 m 1

Unidade de venda: Metro.

Referência	Acabamento	Dimensões	Un. venda
H83372980	Prata	P2500 x A30 x L15mm	metro

SENSORES E INTERRUPTORES

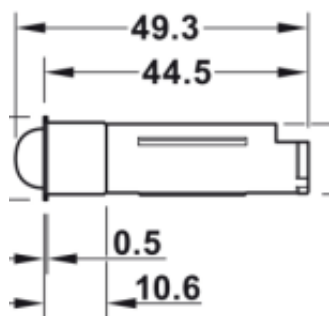

LOOX LED DETETOR DE MOVIMENTO HÄFELE - TEMPO DE ATRASO AJUSTÁVEL

LOOX LED interruptor detetor de movimento, função de ligar/desligar suave, automático. Tempo de atraso 0,5/1/3 min, com 3 buchas de cobertura em branco, cinzento, preto. Para montagem em furação, ou para embutir na caixa. Encomendar o cabo com conector de encaixe para interruptores modulares separadamente. Comprimento 2 m: código H83389142.

Modo de comercialização:

1 un

Unidade de venda: Unidade.

Referência	Acabamento	Alcance do sensor	Aplicação
H83389333	Branco/Cinzento/Preto	0-3000mm	Tempo de Atraso Ajustável

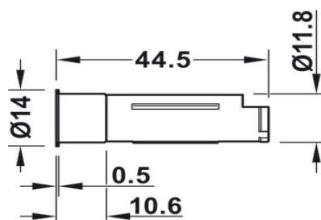

LOOX LED HÄFELE - SENSOR PARA PORTA COM OPÇÃO DIMMER

LOOX LED interruptor de sensor modular. Este interruptor tem como função ligar/desligar suave (porta aberta=luz acesa, porta fechada= luz apagada). Tem um alcance do sensor de 0-75mm, consumo de energia $\leq 0.3W$ sendo que o diâmetro do furo terá de ser de 12mm. Cabo para ligação de interruptor modular H83389142 fornecido em separado.

Modo de comercialização:

1 un

Unidade de venda: Unidade.

Referência	Acabamento	Ajuste
H83389334	Branco/Cinzento/Preto	0-75mm

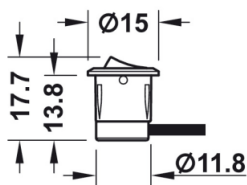

LOOX LED INTERRUPTOR BASCULANTE

LOOX LED interruptor ligado/desligado com potência de 12v e com um cabo de 2000mm em acabamento plástico preto. Sendo que o furo terá de ter um diâmetro de 12mm.

Modo de comercialização:

1 un

Unidade de venda: Unidade.

Referência	Acabamento	Dimensões
H83389106	Plástico preto	20mm

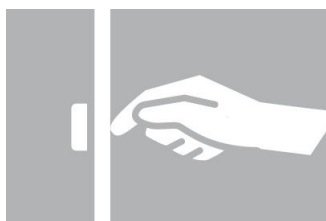
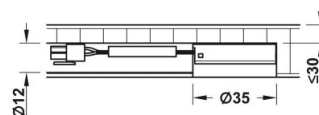
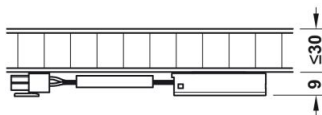

LOOX LED INTERRUPTOR CAPACITIVO/REGULADOR DE LUZ

Loox Led interruptor capacitivo/regulador de luz, modular. Função regular e ligar/desligar sem contacto. Operação manual (sensor de proximidade), função de memória. Instalação oculta em madeira, vidro ou prata (não em materiais metálicos) a uma profundidade máxima de 30mm. Pode ser montado para aparafusar ou para montagem embutida (diâmetro de furo 35mm) Deve ser respeitada uma distância de, no mínimo, 500mm relativamente a campos eletromagnéticos (linhas elétricas, micro-ondas). Cabo para ligação de interruptor vendido em separado referência H83389142. Fornecido com um interruptor.

Modo de comercialização:

1 un

Unidade de venda: Unidade.

Referência	Acabamento	Dimensões
H83389133	Cor prata	Ø 35mm x A10mm

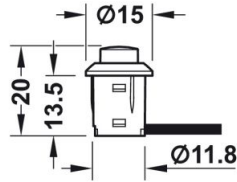

LOOX LED INTERRUPTOR DE PRESSÃO

LOOX LED push switch interruptor com potência de 12v e com um cabo de 2000mm em acabamento plástico preto e/ou Cinza. Sendo que o furo terá de ter um diâmetro de 12mm.

Modo de comercialização:

1 un

Unidade de venda: Unidade.

Referência	Acabamento	Dimensões
H83389107	Plástico Cinza	20mm
H83389108	Plástico preto	20mm

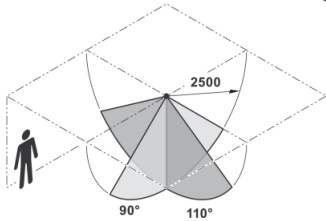
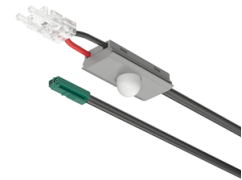
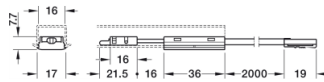
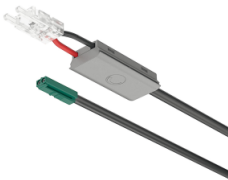

LOOX5 LED DETETOR PARA PERFIL

Detetor de Movimento 24V - Para fitas Led Loox5 monocromáticas de 8mm em perfis de alumínio, com largura interior de 16mm. Fornecido com 1 interruptor com clipe/ficha e cabo de 2m.

Modo de comercialização:

1 un

Unidade de venda: Unidade.

Referência	Acabamento	Modelo	Potência
H83377835	Plástico Prata	Loox5 - Ligar/Desligar Automaticamente	120W
H83377836	Plástico Prata	Loox5 - Ligar/Desligar Suave com Regulação de Luz	120W



Por sensor

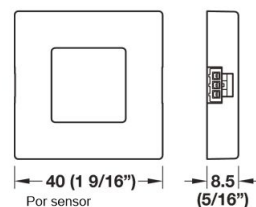

Por sensor

8.5
(5/16")



Com função de toque

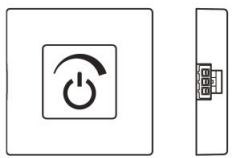

Com função de toque

8.5
(5/16")

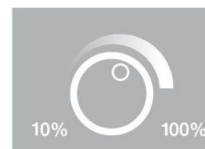

REGULADOR DE LUZ HÄFELE LOOX LED COM CONTACTO

LOOX LED Interruptor regulador de luz, liga/desliga suave. Este interruptor com função de memória têm duas vertentes: por sensor e com função de toque. Consumo de energia de $\leq 0,3$, com alcance do sensor de 0-80mm. Cabo para ligação de interruptor vendido em separado referência 833.89.142. Montagem é para aparafusar ou colar. Fornecido com um interruptor com material de fixação.

Modo de comercialização:

 1 un

Unidade de venda: Unidade.

Referência	Acabamento	Alcance do sensor	Aplicação
H83389134	Prata	0-80mm	Com função de toque
H83389176	Preto	0-80mm	Com função de toque
H83389177	Branco	0-80mm	Com função de toque
H83389135	Prata	0-80mm	Sensor
H83389178	Preto	0-80mm	Sensor
H83389179	Branco	0-80mm	Sensor

D

**FERRAGENS PARA
COZINHAS
KESSEBÖHMER**



ÍNDICE

D - Ferragens para Cozinhas - Kesseböhmer	2
Acessórios para Móveis de Esquina Pure antracite	2
Acessórios para Móveis de Esquina Style	4
Despenseiro Pure Antracite	8
Despenseiros Style	13
Sistemas Elevatórios	19

Neste catálogo podem estar presentes produtos em que a imagem pode não corresponder precisamente às cores reais, medidas e dimensões, bem com as informações inerentes às fichas técnicas mencionadas nos produtos. Com o objetivo de melhorar e em constante evolução reservamos o direito de fazer as alterações necessárias dos produtos sem aviso prévio.

Para consulta de preço entre em contato com nossos vendedores.

D - FERRAGENS PARA COZINHAS - KESSEBÖHMER

ACESSÓRIOS PARA MÓVEIS DE ESQUINA PURE ANTRACITE



Direito



Esquerdo

CANTO GIRATÓRIO LEMANS PURE II

Canto giratório Lemans pure II, as prateleiras podem ser removidas do armário com o mínimo de esforço. Mais eficiência e flexibilidade, graças ao ajuste de altura. Cada prateleira individual suporta até 25kg ou seja carga total para uma capacidade total de 50kg. O espaço de armazenamento real aumenta até 70%. Neste modelo já tem incluídos os amortecedores.

Composto por:

Kit 2 cestos;

Kit 2 amortecedores direitos ou esquerdos;

Acessórios.

Modo de Comercialização:

 1 kit

Unidade de venda: Kit.

Referência	Acabamento	Dimensões	Tipo
K0501202	2 cestos lemans II antracite dir.	L 450mm	K45
K0501302	2 cestos lemans II antracite esq.	L 450mm	K45
K0501402	2 cestos lemans II antracite dir.	L 500mm	K45
K0501502	2 cestos lemans II antracite esq.	L 500mm	K45
K0501602	2 cestos lemans II antracite dir.	L 600mm	K45
K0501702	2 cestos lemans II antracite esq.	L 600mm	K45
K0402407	Jogo acessórios Lemans II antracite	A 600-750mm	K45
K0402507	Jogo acessórios Lemans II antracite	A 720-900mm	K45
K0402607	Jogo acessórios Lemans II antracite	A +1265mm	K45

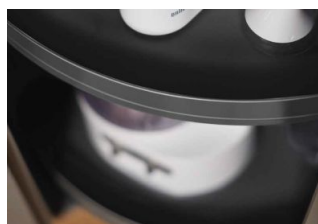

CANTO TORNO GIRATÓRIO 3/4 PURE

Canto torno giratório 3/4 pure, com dois cestos sendo que cada um suporta até 25kg (capacidade total de 50kg) em cor antracite. Com um diâmetro de 820mm, medida da altura 630-680mm.

Modo de Comercialização:

 1 kit

Unidade de venda: Kit.

Referência	Acabamento	Dimensões	Tipo
K0501802	Kit 2 cestos Ø82 antracite	L820xP510xA630-680mm	K45
K0450791	Jogo acessórios tres quartos	A 685-735mm (opcional)	K45
K0450891	Jogo acessórios tres quartos	A 742-832mm (opcional)	K45
K0450991	Jogo acessórios tres quartos	A 839-889mm (opcional)	K45

ACESSÓRIOS PARA MÓVEIS DE ESQUINA STYLE

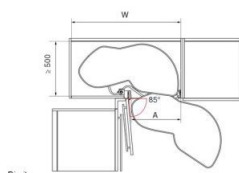
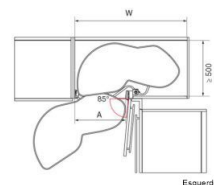

CANTO GIRATÓRIO LEMANS (II)

Canto giratório Lemans (II). Permite aproveitar o interior de um móvel de esquina. Lemans é a única solução que combina um alto aproveitamento do espaço com a melhor visibilidade, permitindo um acesso cómodo e completo fora do armário ao conteúdo dos cestos. Os amortecedores são fornecidos em separado.

Lemans II é composto por:

Kit 2 Cestos

kit 2 amortecedores esquerdos ou direitos

Acessórios

Modo de Comercialização:

 1 kit

Unidade de venda: Kit.

Referência	Acabamento	Dimensões	Tipo
K0413620	2 cestos lemans II classic cinza dir.	mód.900/porta 400mm	K45
K0413720	2 cestos lemans II classic cinza esq.	mód.900/porta 400mm	K45
K0422720	2 cestos lemans II classic cinza dir.	mód.900/porta 450mm	K45
K0422820	2 cestos lemans II classic cinza esq.	mód.900/porta 450mm	K45
K0422920	2 cestos lemans II classic cinza dir.	mód.1000/porta 500mm	K45
K0423020	2 cestos lemans II classic cinza esq.	mód.1000/porta 500mm	K45
K0423120	2 cestos lemans II classic cinza dir.	mód.1000/porta 600mm	K45
K0423220	2 cestos lemans II classic cinza esq.	mód.1000/porta 600mm	K45
H54132240	2 cestos lemans II style branco dir.	mód.900/porta 400mm	K45
H54132241	2 cestos lemans II style branco esq.	mód.900/porta 400mm	K45
K0422001	2 cestos lemans II style branco dir.	mód.900/porta 450mm	K45
K0422101	2 cestos lemans II style branco esq.	mód.900/porta 450mm	K45
K0422201	2 cestos lemans II style branco dir.	mód.1000/porta 500mm	K45
K0422301	2 cestos lemans II style branco esq.	mód.1000/porta 500mm	K45

Referência	Acabamento	Dimensões	Tipo
K0422401	2 cestos lemans II style branco dir.	mód.1000/porta 600mm	K45
K0422501	2 cestos lemans II style branco esq.	mód.1000/porta 600mm	K45
K0423320	Jogo acessórios lemans II classic cinza	A 600-750mm	K45
K0423420	Jogo acessórios lemans II classic cinza	A 720-900mm	K45
K0423520	Jogo acessórios lemans II classic cinza	A +1265mm	K45
K0422601	Jogo acessórios lemans II style branco	A 600-750mm	K45
K0422701	Jogo acessórios lemans II style branco	A 720-900mm	K45
K0422801	Jogo acessórios lemans II style branco	A +1265mm	K45
K0413520	1 amortecedor lemans classic cinza	esquerdo	K45
K0413420	1 amortecedor lemans classic cinza	direito	K45
K0431201	1 amortecedor lemans style branco	direito	K45
K0431301	1 amortecedor lemans style branco	esquerdo	K45

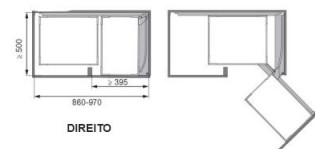
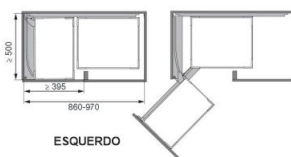

CANTO MÁGICO

Canto mágico, a solução mágica para os móveis de esquina. Bastidor regulável para armários de 900 e 1000mm. Com amortecedor, deslizamento definido com precisão. Largura interior do móvel: 860-970mm. Profundidade interior do móvel: 500mm. Altura inferior do móvel: mínimo 540mm. Porta: 450mm. Capacidade de carga: extração frontal 14 kg, extração de esquina 18 kg. O canto mágico na imagem é à versão esquerda.

O Kit canto mágico é composto por:

- 1 jogo de 4 cestos
- 1 bastidor canto mágico

Modo de Comercialização:

1 kit 1 un

Unidade de venda: Kit e unidade.

Referência	Acabamento	Dimensões	Tipo	Un. venda
K0423620	Bastidor canto mágico dir.	A + 540mm	K45	Unidade
K0423720	Bastidor canto mágico esq.	A + 540mm	K45	Unidade
K0423891	4 cestos classic cinza	L390 x P470 x A88mm	K45	Kit
K0422991	4 cestos style branco	L390 x P470 x A75mm	K45	Kit
H54617266	4 cestos aramados	L390 x P470 x A85mm	K45	Kit

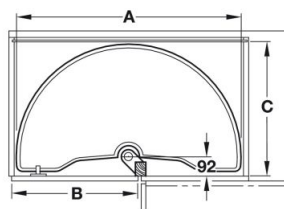

CANTO MEIA LUA

Canto meia lua. Acesso cómodo e individual aos vários níveis de cestos. Com arrastador para as cestas e protetor de porta.

Largura interior do móvel: Mód. 900 cesto 750mm

Modo de Comercialização:

 1 kit

Unidade de venda: Kit.

Referência	Acabamento	Dimensões	Tipo
K0424120	Kit c/2 cestos classic cinza	L750xP420xA627mm	K45

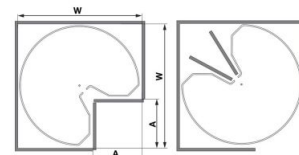

CANTO REVO 90°

Canto Revo 90°, com 2 bandejas giratórias (3ª opcional). Acesso cómodo e individual aos vários níveis de cestos. Com travão. Largura interior do móvel: Mód. 800 cesto 750mm Largura interior do móvel: Mód. 9000 cesto 850mm.

O Kit canto três quartos é composto por:

Kit 2 cestos

1 jogo Acessórios Revo 90°

Modo de Comercialização:

 1 kit  1 un

Unidade de venda: Kit e unidade.

Referência	Acabamento	Dimensões	Tipo	Un. venda
K0423920	Cinza - estrutura	Alt. 660/860mm	K45	Unidade
K0424020	Kit 2 cestos classic cinza	Módulo 900mm	K45	Kit
K0424001	Kit 2 cestos style branco	Módulo 900mm	K45	Kit

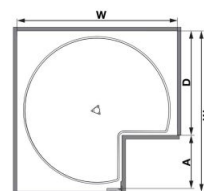
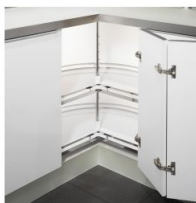

CANTO TORNO GIRATÓRIO 3/4

Canto três quartos, com 2 bandejas giratórias. Acesso cómodo e individual aos vários níveis de cestos. Com travão. O canto três quartos standard têm uma altura de 630-680mm, as medidas 685-735mm, 742-832mm e 839-889mm são opcionais (Ao valor do kit é acrescentado o valor a mais da alteração de altura).

Largura interior do móvel: Mód. 900 cesto 700mm
Largura interior do móvel: Mód. 1000 cesto 820mm

Modo de Comercialização:

 1 kit

Unidade de venda: Kit.

Referência	Acabamento	Dimensões	Tipo
K0424220	Kit 2 cestos classic cinza/Mód..800mm	L700xP480xA630-680mm	K45
K0424320	Kit 2 cestos classic cinza/Mód..900mm	L820xP510xA630-680mm	K45
K0424101	Kit 2 cestos style branco/Mód..800mm	L700xP480xA630-680mm	K45
K0424201	Kit 2 cestos style branco/Mód..900mm	L820xP510xA630-680mm	K45
K0450791	Jogo acessórios tres quartos	A 685-735mm (opcional)	K45
K0450891	Jogo acessórios tres quartos	A 742-832mm (opcional)	K45
K0450991	Jogo acessórios tres quartos	A 839-889mm (opcional)	K45

DESPENSEIRO PURE ANTRACITE



DESPENSEIRO COLUNA COM AMORTECEDOR 90 PURE

Despenseiro coluna com amortecedor 90 pure em cor antracite. Disponível em dois tamanhos, 1900-2300/módulo de 300mm e 1900-2300/módulo de 400mm. Suporta uma carga de 100kg.

Opcional:

Set 5 youboxx
eTouch

Modo de Comercialização:

1 un 1 kit

Unidade de venda: Unidade e kit.

Referência	Acabamento	Dimensões	Tipo	Un. venda
K0500702	Estrutura+Fixadores Antracite	A 1900-2300/mód.300	K45	Unidade
K0500802	Estrutura+Fixadores Antracite	A 1900-2300/mód.400	K45	Unidade
K0460391	Suporte fixação frente	K45	Unidade
K0501102	Guia despenseiro softstoppro antracite	K45	Unidade
K0502302	Kit 2 cestos antracite/Mód. 300	L 300mm	K45	Kit
K0502402	Kit 2 cestos antracite/Mód. 400	L 400mm	K45	Kit
K0502502	Set 5 Youboxx antracite	K45	Unidade
K0510120	eTouch	K45	Unidade

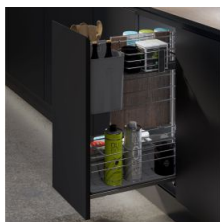

DESPENSEIRO COOKING AGENT

Despenseiro cooking agent, módulo de 300mm em cor antracite, altura 625mm. Este Kit é composto por: 1 coluna extensível, 2 conchas, 1 tabuleiro elevado, 1 tabuleiro elevado com lâminas de plástico para utilizar como suporte de facas, 1 porta-talheres, 2 cestos suspensos, 1 suporte de garrafas.

Opcional:
Pulsador type 3;
Base type 2-3.

Modo de Comercialização:

 1 kit

Unidade de venda: Kit.

Referência	Acabamento	Dimensões
K0503402	Cooking agent mód. 300 antracite	L262xP510xA625mm
K0200602	Pulsador type 3 antracite
K0200402	Base type 2-3 antracite



DESPENSEIRO DE COLUNA TANDEM II PURE

Despenseiro de coluna Tandem II pure, em cor antracite, módulo 450 e 600mm e altura 1700mm. Cestas reguláveis em altura, tanto as cestas interiores com as que estão na porta.

A estante frontal abre-se com a porta e a estante interior posiciona-se automaticamente na zona frontal. O mesmo bastidor serve para porta direita ou esquerda. Capacidade de carga estante frontal: 20kg (25kg)
Capacidade de carga estante interior: 50kg (60kg).

Modo de Comercialização:

 1 kit

Unidade de venda: Kit.

Referência	Acabamento	Dimensões	Tipo
K0501902	Kit Tandem II antracite	A 1700/mód.450mm	K45

Referência	Acabamento	Dimensões	Tipo
K0502002	Kit Tandem II antracite	A 1700/mód.600mm	K45
H54597784	Antracite	A 1700/mód.600mm	K45
K0200602	Pulsador type 3 antracite	K45
K0200402	Base type 2-3 antracite	K45



Set 5 Youboxx

DESPENSEIRO JUNIOR III PURE

Despenseiro Junior III pure em antracite, disponível em módulos de 300 e 400mm com amortecedor. Pode ser usado com apenas as bandejas ou com o set 5 Youboxx.

Opcional:

Set 5 Youboxx

Modo de Comercialização:

1 un 1 kit

Unidade de venda: Unidade e kit.

Referência	Acabamento	Dimensões	Un. venda
K0502602	Bastidor antracite/mód. 300mm	L300xA631mm	Unidade
K0502702	Bastidor antracite/mód. 400mm	L400xA631mm	Unidade
K0502302	2 bandejas antracite/Mód. 300mm	Kit
K0502402	2 bandejas antracite/Mód. 400mm	Kit
K0502502	Set 5 Youboxx antracite	Unidade



DESPENSEIRO K-LINE BASE BAIXO

Despenseiro K-Line base baixo em antracite, disponível em módulos de 200 a 400mm.

O Kit despenseiro é composto por:

Kit 2 cestos;
1 elemento de conexão;
2 fixadores frontais;
2 inserções para o cesto.

Acessórios opcionais:

Separador Extraível K-Line;
Pulsador type 2;
Base type 2-3.

Modo de Comercialização:

1 kit 1 un

Unidade de venda: Kit e unidade.

Referência	Acabamento	Dimensões	Un. venda
K0503002	Kit 2 cestos antracite/Mód. 200	A523mm	Kit
K0503102	Kit 2 cestos antracite/Mód. 300	A523mm	Kit
K0503202	Kit 2 cestos antracite/Mód. 400	A523mm	Kit
K0503302	Separador extraível antracite	Unidade
K0200502	Pulsador type 2 antracite	Unidade
K0200402	Base type 2-3 antracite	Unidade



DESPENSEIRO PORTA GARRAFAS K-LINE 15 3DX

Despenseiro porta garrafas K-Line 15 3DX, com 2 cestas em antracite, módulo 150mm e altura 525mm.

Opcional:
Separador;
Pulsador type 2;
Base type 2-3.

Modo de Comercialização:

✘ 1 un ✘ 1 kit

Unidade de venda: Unidade e kit.

Referência	Acabamento	Dimensões	Un. venda
K0502902	Kit 2 cestos/mód. 150mm antracite	L122xP489xA525mm	Kit
K0503302	Separador extraível antracite	Unidade
K0200502	Pulsador type 2 antracite	Unidade
K0200402	Base type 2-3 antracite	Unidade



PORTA DETERGENTES CLEANING AGENT PARA ARMÁRIOS BAIXOS

Porta detergentes cleaning agent para armários baixos. Aplicação independente da porta com amortecedor. Profundidade 480mm. Composto por 1 suporte do sistema, 1 cesta portátil com asa ergonómica, 2 bandejas grandes e 1 bandeja pequena. Todos os elementos plásticos são extraíveis e práticos para uma fácil limpeza.

Modo de Comercialização:

✘ 1 kit

Unidade de venda: Kit.

Referência	Acabamento	Dimensões
K0503502	Antracite	L298xP480xA480mm

DESPENSEIROS STYLE

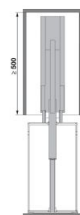

DESPENSEIRO COLUNA COM AMORTECEDOR

Despenseiro de coluna Kesseböhmer com amortecedor. Disponível em módulos 1200-1600mm com 4 cestos, módulos de 1600-2000mm com 5 cestos ou módulos de 1900-2300mm com 6 cestos. Versão aramada, classic cinza ou style branco. Suporta Carga adicional até 100 kg. Guia SoftstoppPro com 500mm de profundidade, fornecida em separado (abertura com amortecedor e fecho automático com amortecedor).

O Kit despenseiro é composto por:

- Bandejas
- Estrutura bastidor
- Guia SoftstoppPro
- Suporte fixação de frente da porta (opcional)
- Suporte fixação de cestas (opcional)
- Sistema eTOUCH (opcional)

Modo de Comercialização:

1 kit 1 un

Unidade de venda: Kit e Unidade.

Referência	Acabamento	Dimensões	Tipo	Un. venda
K0420220	Cinza - estrutura bastidor	A 1200-1600/mód.300	K45	Unidade
K0420320	Cinza - estrutura bastidor	A 1200-1600/mód.400	K45	Unidade
H54659915	Branco - estrutura bastidor	A 1200-1600/mód.500	K45	Unidade
H54659917	Branco - estrutura bastidor	A 1200-1600/mód.600	K45	Unidade
K0420620	Cinza - estrutura bastidor	A 1600-2000/mód.300	K45	Unidade
K0420720	Cinza - estrutura bastidor	A 1600-2000/mód.400	K45	Unidade
H54659925	Branco - estrutura bastidor	A 1600-2000/mód.500	K45	Unidade
H54659927	Branco - estrutura bastidor	A 1600-2000/mód.600	K45	Unidade
K0421020	Cinza - estrutura bastidor	A 1900-2300/mód.300	K45	Unidade
K0421120	Cinza - estrutura bastidor	A 1900-2300/mód.400	K45	Unidade
H54659935	Branco - estrutura bastidor	A 1900-2300/mód.500	K45	Unidade
H54659937	Branco - estrutura bastidor	A 1900-2300/mód.600	K45	Unidade

Referência	Acabamento	Dimensões	Tipo	Un. venda
K0413320	Kit suporte fixação cestas	K45	Kit
K0460391	Suporte fixação frente	K45	Unidade
K0421520	Guia despenseiro SoftstoppPro	P 500mm	K45	Unidade
K0510120	eTouch	K45	Unidade
K0450191	Kit 1 bandeja aramada	L 300mm	K45	Kit
K0450291	Kit 1 bandeja aramada	L 400mm	K45	Kit
K0421720	Kit 2 bandejas classic cinza	L 300mm	K45	Kit
K0421820	Kit 2 bandejas classic cinza	L 400mm	K45	Kit
K0421920	Kit 2 bandejas classic cinza	L 500mm	K45	Kit
K0422020	Kit 2 bandejas classic cinza	L 600mm	K45	Kit
K0421001	Kit 2 bandejas style branco	L 300mm	K45	Kit
K0421101	Kit 2 bandejas style branco	L 400mm	K45	Kit
H54675256	1 bandeja style branco	L 500mm	K45	Kit
H54675257	1 bandeja style branco	L 600mm	K45	Kit

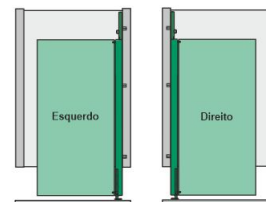

DESPENSEIRO COMFORT II COM AMORTECEDOR BAIXO

Despenseiro comfort II, para móvel baixo. Versão aramado, classic arena plus cinza e style arena plus branco. Corrediça de esferas lateral integrada de forma invisível com amortecedor. Propriedades de deslizamento perfeitas e excelente estabilidade lateral. Profundidade 485mm. Capacidade de carga 27kg. A imagem do catálogo representa a versão esquerda.

O Kit despenseiro comfort é composto por:

Kit 3 cestos

Estrutura bastidor (suportes frontais incluídos)

Opcional:

Cesto pão / porta garrafas

Cesto garrafeira lateral

Suporte porta especiarias

Conjunto de 6 porta especiarias

Modo de Comercialização:

1 kit 1 un

Unidade de venda: Kit e unidade.

Referência	Acabamento	Dimensões	Tipo	Un. venda
K0424420	Kit 3 cestos classic cinza/Mód..200	L110 x P470 x A88mm	K45	Kit
K0424520	Kit 3 cestos classic cinza/Mód..250	L160 x P470 x A88mm	K45	Kit

Referência	Acabamento	Dimensões	Tipo	Un. venda
K0424620	Kit 3 cestos classic cinza/Mód..300	L228 x P470 x A88mm	K45	Kit
K0424720	Kit 3 cestos classic cinza/Mód..400	L328 x P470 x A88mm	K45	Kit
K0424801	Kit 3 cestos style branco/Mód..200	L110 x P470 x A75mm	K45	Kit
K0424901	Kit 3 cestos style branco/Mód..250	L160 x P470 x A75mm	K45	Kit
K0424301	Kit 3 cestos style branco/Mód..300	L228 x P470 x A75mm	K45	Kit
K0424401	Kit 3 cestos style branco/Mód..400	L328 x P470 x A75mm	K45	Kit
K0414120	Bastidor cinza dir.	A 654mm	K45	Unidade
K0414020	Bastidor cinza esq.	A 654mm	K45	Unidade

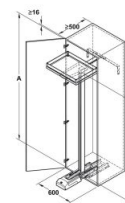

DESPENSEIRO DE COLUNA CONVOY LAVIDO

Despenseiro de coluna Convoy Lavido 1600-1800mm, 1800-2000mm ou 2000-2200mm. Kit com 5 bandejas para qualquer medida. Versão Vario - branco. Com amortecedor de abertura e de fecho, extração total. Módulo 450 ou 600mm.

O Kit despenseiro é composto por:

Kit 5 Bandejas Vario - branco

Guia Convoy Lavido

Perfil bastidor 1600-1800mm, 1800-2000mm ou 2000-2200mm

Sistema eTOUCH (opcional)

Modo de Comercialização:

1 un 1 kit

Unidade de venda: Unidade e kit.

Referência	Acabamento	Dimensões	Tipo	Un. venda
K0420201	Bastidor - branco	A 1800-2000	K45	Unidade
K0420301	Bastidor - branco	A 2000-2200	K45	Unidade
K0420701	Kit 5 bandejas vario branco	Módulo 450mm	K45	Kit
K0420801	Kit 5 bandejas vario branco	Módulo 600mm	K45	Kit
K0420901	Guia Convoy Lavido - Branco	K45	Unidade

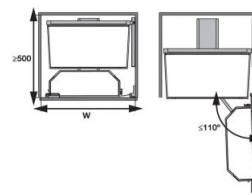

DESPENSEIRO DE COLUNA TANDEM

Despenseiro de coluna Tandem, 1100mm de altura (equipado com 4 níveis de bandejas) ou 1700mm de altura (equipado com 6 níveis de bandejas). As bandejas podem-se adaptar a diferentes alturas. A estante frontal abre-se com a porta e a estante interior posiciona-se automaticamente na zona frontal. O mesmo bastidor serve para porta direita ou esquerda. Capacidade de carga estante frontal: 20kg (25kg) Capacidade de carga estante interior: 50kg (60kg).

Modo de Comercialização:

 1 kit

Unidade de venda: Kit.

Referência	Acabamento	Dimensões	Tipo
K0422220	Classic cinza	A 1700/mód.450mm	K45
K0421501	Style branco	A 1700/mód.450mm	K45
K0422620	Classic cinza	A 1700/mód.600mm	K45
K0421901	Style branco	A 1700/mód.600mm	K45

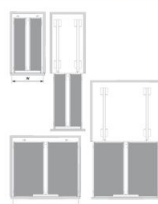

DESPENSEIRO JUNIOR III BAIXO

Despenseiro Junior III, para móvel baixo. Versão classic arena plus cinza e style arena plus branco. Extraível, com montagem oculta no fundo do móvel. Flexibilidade de altura. Com amortecedor.

O despenseiro Junior III é composto por:

- 1 bastidor
- 1 jogo de 2 bandejas
- 1 set 2 YouboXx (opcional)
- 1 set 3 YouboXx (opcional)
- 1 set 5 YouboXx (opcional)

Modo de Comercialização:

 1 un  1 kit

Unidade de venda: Unidade e kit.

Referência	Acabamento	Dimensões	Tipo	Un. venda
k0414320	Bastidor cinza / Mód..300mm	L250 x P470 x A631mm	K45	Unidade
k0414420	Bastidor cinza / Mód..400mm	L350 x P470 x A631mm	K45	Unidade
k0414620	Bastidor cinza / Mód..500mm	L450 x P470 x A631mm	K45	Unidade
k0414720	Bastidor cinza / Mód..600mm	L550 x P470 x A631mm	K45	Unidade
K0450191	1 Bandeja aramada / Mód..300mm	L250 x P465 x A112mm	K45	Kit
K0450291	1 Bandeja aramada / Mód..400mm	L350 x P465 x A112mm	K45	Kit
K0421720	2 Bandeja classic cinza / Mód..300mm	L250 x P465 x A112mm	K45	Kit
K0421820	2 Bandeja classic cinza / Mód..400mm	L350 x P465 x A112mm	K45	Kit
K0421920	2 Bandeja classic cinza / Mód..500mm	L450 x P465 x A112mm	K45	Kit
K0422020	2 Bandeja classic cinza / Mód..600mm	L550 x P465 x A112mm	K45	Kit
K0421001	2 Bandeja style branco / Mód..300mm	L250 x P465 x A112mm	K45	Kit
K0421101	2 Bandeja style branco / Mód..400mm	L350 x P465 x A112mm	K45	Kit
H54675256	1 bandeja style branco/Mód. 500mm	L450xP464xA93mm	K45	Kit
H54675257	1 bandeja style branco	L550xP464xA93mm	K45	Kit
k0431601	Set 2 YouboXx branco / aramado	K45	Unidade
k0431701	Set 3 YouboXx branco / cinza	K45	Unidade
k0431801	Set 5 YouboXx branco / cinza	K45	Unidade



Porta-garrafas Classic



Separador Porta-garrafas Classic



Porta-garrafas Style



Separador Porta-garrafas Style

DESPENSEIRO PORTA GARRAFAS FIXAÇÃO LATERAL COM AMORTECEDOR

Porta garrafas de 15 cm para armários baixos. Versão classic e style, com fundo inox. Com amortecedor. Profundidade 481mm. Suporta Carga adicional até 12 kg. Distância entre os tabuleiros: 380mm.

Modo de Comercialização:

1 un 1 kit

Unidade de venda: Unidade e kit.

Referência	Acabamento	Dimensões	Tipo	Un. venda
K0451591	Kit frontal 2 niveis style	L112 x P481 x A540mm	K45	Kit
k0451091	Kit frontal 2 niveis classic	L112 x P481 x A540mm	K45	Kit

Referência	Acabamento	Dimensões	Tipo	Un. venda
k0460191	Kit frontal 3 níveis classic	L112 x P481 x A755mm	K45	Kit
K0451491	1 Separador classic	K45	Unidade
k0451991	1 Separador style	K45	Unidade

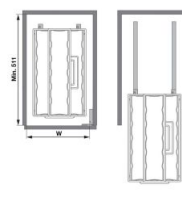

PORTA DETERGENTES PORTERO III PARA ARMÁRIOS BAIXOS

Porta detergentes Portero III para armários baixos. Aplicação independente da porta ao fundo do móvel com amortecedor. Profundidade 480mm. Elegante combinação cromada / pvc opaco. Cesta inferior portátil para limpeza mais cômoda. Cesta superior basculante com divisores para organizar esponjas, esfregões e outros utensílios.

Modo de Comercialização:

 1 kit

Unidade de venda: Kit.

Referência	Acabamento	Dimensões	Tipo
K0499391	Aramado / pvc opaco	L276 x P465 x A510mm	K45

SISTEMAS ELEVATÓRIOS



COMPASSO 1.11 FREE SPACE - PARA APLICAÇÕES STANDARD COM PUXADOR

Ferragem elevatória sem dobradiça para mais espaço livre, extremamente potente e compacta. Uma gama de produtos adaptada à maioria das dimensões e pesos das portas mais comuns. Montagem simples e uma abertura suave para um funcionamento agradável. Para portas de uma folha em madeira ou com perfil de alumínio, a partir de uma largura de perfil de 45mm. Cores disponíveis: branco, cinzento claro, antracite e preto.

Aplicação: para aplicações elevatórias standard com altura da frente até 650mm. Ângulo de abertura: 90° ou 107°. Possibilidade de ajuste: Altura, lateral, ângulo de inclinação e força de retenção.

Fornecido com:

1 conjunto de ferragens elevatórias (1 peça de cada para o lado esquerdo/direito);
4 parafusos de fixação para o painel frontal;
1 manual de instruções com molde para furação em papel para o painel lateral.

Modo de Comercialização:

1 kit 25 kit

Unidade de venda: Kit.



Referência	Acabamento	Modelo	Tipo
H37227500	Cinzento claro	B	DA10
H37227501	Cinzento claro	C	DA10
H37227502	Cinzento claro	D	DA10
H37227503	Cinzento claro	E	DA10
H37227504	Cinzento claro	F	DA10



COMPASSO 1.8 FREE SPACE PLUSH - PARA APLICAÇÕES SEM PUXADOR

Ferragem elevatória sem dobradiça para mais espaço livre, extremamente potente e compacta. Uma gama de produtos adaptada à maioria das dimensões e pesos das portas mais comuns. Montagem simples e uma abertura suave para um funcionamento agradável. Para portas de uma folha em madeira ou com perfil de alumínio, a partir de uma largura de perfil de 45mm. Cores disponíveis: branco, cinzento claro, antracite e preto.

Aplicação: para aplicações elevatórias sem puxador, com altura frontal a partir de 650mm (Push to open). Ângulo de abertura: 90° ou 107°. Possibilidade de ajuste: Altura, lateral, ângulo de inclinação, força de retenção e distância de retenção no fecho de porta - push.

Para portas de um folha sem puxador em madeira ou com perfil de alumínio, a partir de uma largura de perfil de 45mm.

Fornecido com:

1 conjunto de ferragens elevatórias (1 peça de cada para o lado esquerdo/direito);
4 parafusos de fixação para o painel frontal;
1 fecho de porta Free;
1 Manual de instruções com molde para furação em papel para o painel lateral.

Modo de Comercialização:

1 kit 25 kit

Unidade de venda: Kit.



Referência	Acabamento	Modelo	Tipo
H37227505	Cinzento claro	B pto	DA10
H37227506	Cinzento claro	C pto	DA10
H37227507	Cinzento claro	D pto	DA10
H37227508	Cinzento claro	E pto	DA10

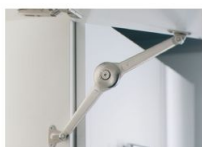

COMPASSO DUO STANDARD E DUO FORTE - CONJUNTO COMPLETO

Ferragem elevatória que se transforma em rebatível com ajuste de braços. Requer pouco espaço dentro do armário. Pode ser aplicada de um ou dos dois lados. Para portas em madeira ou com perfil de alumínio, a partir de largura de perfil de 45mm. Cores disponíveis: niquelado, branco e preto.

Duo Standard fornecido com:

- 1 compasso;
- 1 suporte de fixação para armário;
- 1 suporte de fixação para aparafusar na porta.

Duo Forte fornecido com:

- 1 ferragem elevatória;
- 1 suporte de fixação para armário;
- 1 suporte de fixação para aparafusar na porta.

Modo de Comercialização:

1 kit

Unidade de venda: Kit.



Referência	Modelo	Acabamento
H37366611	Duo Standard	Niquelado
H37366631	Duo Forte	Niquelado



COMPASSO FREEFLAP MINI/FORTE

Compasso FREEflap, prático, equilibrado e compacto. Não necessita de dobradiças, ajustamento tridimensional. Compasso com amortecedor Free mini, para portas de 200 a 400mm de altura. Compasso com amortecedor Free forte, para portas de 350 a 650mm de altura. Para portas elevatórias de 200 a 650mm de altura. Adaptador para vitrine alumínio e limitador de abertura a 90° opcionais. Em ficha técnica fornecemos a tabela de pesos recomendados. Fornecido com tampas em cinza, com possibilidade de fornecer com tampas brancas ou antracite.

NOTA IMPORTANTE: PARA O BOM FUNCIONAMENTO DOS COMPASSOS KESSEBÖHMER, OS MESMOS SÓ DEVEM FAZER O MOVIMENTO DE ABERTURA/FECHO DEPOIS DE MONTADOS.

Modo de Comercialização:

 1 kit  1 un

Unidade de venda: Kit e unidade.



Referência	Aplicação	Dimensões	Un. venda
H37291320	Free mini A / porta 0,8-3,8kg	Altura da porta 200-400mm	Kit
H37291321	Free mini B / porta 1,7-6,4kg	Altura da porta 200-400mm	Kit
H37291322	Free mini C / porta 3,2-11,8kg	Altura da porta 200-400mm	Kit
H37291330	Free forte D / porta 3,0-9,6kg	Altura da porta 350-650mm	Kit
H37291331	Free forte E / porta 3,8-12,4kg	Altura da porta 350-650mm	Kit
H37291332	Free forte F / porta 5,7-18,6kg	Altura da porta 350-650mm	Kit
H37291333	Free forte G / porta 7,6-23,6kg	Altura da porta 350-650mm	Kit
H37291599	Adaptador porta vitrine	Unidade
H37291499	Limitador abertura a 90°	Unidade



FERRAGEM ELEVATÓRIA COM ABERTURA VERTICAL FREE UP

Ferragem elevatória com abertura vertical Free Up, para portas de uma folha em madeira, com perfil de alumínio ou em vidro. Cores disponíveis: cinza, branco e antracite.

Fornecido com:

1 conjunto de ferragens para porta elevatória com abertura vertical (1 peça de cada para lado esquerdo/direito, incluído suportes de fixação frontal para portas em madeira ou portas com perfil de alumínio largo, instruções de montagem e molde para furação em papel).

1 conjunto de tampas de cobertura em cinzento (um peça de cada para o lado esquerdo/direito).

Referência de encomenda:

A barra transversal e os adaptadores para painéis frontais de vidro ou para perfis de alumínio estreitos (se aplicável) têm de ser encomendados em separado. Utilizar dois conjuntos Häfele Free Up para larguras de porta $\geq 1800\text{mm}$.

A barra transversal está preparada para um painel lateral com espessura entre 16-19mm. Adaptador para portas com perfil de alumínio de 20mm é utilizado para unir perfis de alumínio estreitos às ferragens elevatórias Free, Free Swing, Free Up.

Modo de Comercialização:

Free Up: 1 kit

Barra transversal: 1,674 m 1,074 m 0,774 m 0,474 m

Adaptador: 1 un 10 un

Unidade de venda: Kit, barra e unidade.



Referência	Modelo	Acabamento	Altura	Peso	Dimensões	Un. venda
H37291599	Adaptador	Niquelado	Unidade
H37233692	Barra transversal Free Up	Cinza	600x474mm	Barra
H37233694	Barra transversal Free Up	Cinza	900x774mm	Barra
H37233696	Barra transversal Free Up	Cinza	1200x1074mm	Barra
H37233698	Barra transversal Free Up	Cinza	1800x1674mm	Barra
H37233500	O1us	Cinza	320mm-360mm	3,0kg - 5,7kg	...	Kit
H37233501	O2us	Cinza	320mm-360mm	4,8kg - 9,3kg	...	Kit
H37233502	O3us	Cinza	320mm-360mm	8,7kg - 16,5kg	...	Kit
H37233510	Plus	Cinza	345mm-420mm	2,4kg - 4,8kg	...	Kit
H37233511	P2us	Cinza	345mm-420mm	4,1kg - 8,0kg	...	Kit

Referência	Modelo	Acabamento	Altura	Peso	Dimensões	Un. venda
H37233512	P3us	Cinza	345mm-420mm	7,4kg - 14,0kg	...	Kit
H37233513	P4us	Cinza	345mm-420mm	11,0kg - 19,6kg	...	Kit
H37233520	Q1us	Cinza	380mm-500mm	2,0kg - 3,8kg	...	Kit
H37233521	Q2us	Cinza	380mm-500mm	3,4kg - 6,7kg	...	Kit
H37233522	Q3us	Cinza	380mm-500mm	6,3kg-11,8kg	...	Kit
H37233523	Q4us	Cinza	380mm-500mm	9,3kg - 17,4kg	...	Kit
H37233530	R1us	Cinza	430mm-600mm	1,6kg - 3,3kg	...	Kit
H37233531	R2us	Cinza	430mm-600mm	2,6kg - 5,5kg	...	Kit
H37233532	R3us	Cinza	430mm-600mm	5,0kg - 9,7kg	...	Kit
H37233533	R4us	Cinza	430mm-600mm	7,4kg - 14,6kg	...	Kit



Dobradiça central



Limitador

FERRAGEM ELEVATÓRIA DUPLA FREE FOLD

Ferragem elevatória dupla Free Fold, para portas de 2 folhas com divisão 1:1 em madeira ou com perfil de alumínio. Cores disponíveis: cinzento, branco e antracite.

Fornecido com:

1 conjunto de ferragem elevatória dupla (1 peça de cada para o lado esquerdo/direito, incluindo suportes de fixação frontal para portas em madeira ou portas com perfil de alumínio largo, instruções de montagem e molde par furação em papel);

1 conjunto de tampas de cobertura (1 peça de cada para o lado esquerdo/direito).

Acessório obrigatório: Dobradiça central.

Acessório facultativo: Adaptador para portas com perfil de alumínio de 20mm e o Limitador do ângulo de abertura.

Modo de Comercialização:

Free Fold: 1 kit

Adaptador: 1 un 10 un

Dobradiça: 1 un 10 un

Limitador: 1 un 5 un

Unidade de venda: Unidade e kit.



Referência	Modelo	Acabamento	Altura	Peso	Un. venda
H37237044	Adaptador	Niquelado	Unidade

Referência	Modelo	Acabamento	Altura	Peso	Un. venda
H37264796	Dobradiça	Niquelado	Unidade
H37237060	Limitador	Plástico e aço	Unidade
H37237510	C1fo	Cinza	480mm-530mm	2,6Kg-5,2Kg	Kit
H37237512	C3fo	Cinza	480mm-530mm	5,2Kg-10,6Kg	Kit
H37237513	C4fo	Cinza	480mm-530mm	7,8Kg-15,1Kg	Kit
H37237520	D1fo	Cinza	520mm-590mm	2,4Kg-4,9Kg	Kit
H37237522	D3fo	Cinza	520mm-590mm	4,8Kg-9,8Kg	Kit
H37237523	D4fo	Cinza	520mm-590mm	7,2Kg-14,1Kg	Kit
H37237530	E1fo	Cinza	580mm-650mm	2,2Kg-4,4Kg	Kit
H37237532	E3fo	Cinza	580mm-650mm	4,3Kg-8,8Kg	Kit
H37237533	E4fo	Cinza	580mm-650mm	6,0Kg-12,2Kg	Kit
H37237534	E5fo	Cinza	520mm-590mm	10,6Kg-20,9Kg	Kit
H37237542	F3fo	Cinza	650mm-730mm	3,9Kg-7,9Kg	Kit
H37237543	F4fo	Cinza	650mm-730mm	5,8Kg-11,6Kg	Kit
H37237544	F5fo	Cinza	650mm-730mm	9,5Kg-18,7Kg	Kit
H37237552	G3fo	Cinza	710mm-790mm	3,5Kg-7,2Kg	Kit
H37237554	G5fo	Cinza	710mm-790mm	8,7Kg-17,2Kg	Kit
H37237553	G4fo	Cinza	710mm-790mm	5,2Kg-10,3Kg	Kit
H37237563	H4fo	Cinza	770mm-840mm	4,9Kg-9,8Kg	Kit
H37237564	H5fo	Cinza	770mm-840mm	8,0Kg-15,5Kg	Kit
H37237565	H6fo	Cinza	770mm-840mm	12,5Kg-20,9Kg	Kit
H37237573	I4fo	Cinza	840mm-910mm	4,5Kg-9,0Kg	Kit
H37237574	I5fo	Cinza	840mm-910mm	7,3Kg-14,6Kg	Kit
H37237575	I6fo	Cinza	840mm-910mm	10,0Kg-20,0Kg	Kit
H37237583	J4fo	Cinza	910mm-970mm	4,2Kg-8,0Kg	Kit
H37237584	J5fo	Cinza	910mm-970mm	6,8Kg-13,5Kg	Kit
H37237585	J6fo	Cinza	910mm-970mm	9,5Kg-17,9Kg	Kit
H37237591	K6fo	Cinza	960mm-1010mm	8,6Kg-17,3Kg	Kit
H37237593	K4fo	Cinza	960mm-1010mm	3,9Kg-7,6Kg	Kit
H37237594	K5fo	Cinza	960mm-1010mm	6,5Kg-12,8Kg	Kit
H37237596	L6fo	Cinza	1000mm-1040mm	8,1Kg-16,0Kg	Kit
H37237599	L5fo	Cinza	1000mm-1040mm	6,2Kg-12,3Kg	Kit



Adaptador



Dobradiça central



Limitador

FERRAGEM ELEVATÓRIA DUPLA FREE FOLD SHORT

Ferragem elevatória dupla Free Fold Short, para portas de 2 folhas com divisão 1:1 em madeira ou com perfil de alumínio.

Fornecido com:

1 conjunto de ferragens elevatória dupla (1 peça de cada para o lado esquerdo/direito, incluído suportes de fixação frontal para portas em madeira ou portas com perfil de alumínio largo, instruções de montagem e molde para furação em papel);
1 conjunto de tampas de cobertura (1 peça de cada para o lado esquerdo/direito).

Produtos complementares:

Adaptador para portas com perfil de alumínio de 20mm;
Dobradiça central;
Limitador do ângulo de abertura.

Modo de Comercialização:

Free Fold Short: 1 kit
Adaptador: 1 un 10 un
Dobradiça: 1 un 10 un
Limitador: 1 un 5 un

Unidade de venda: Unidade e kit.



Referência	Modelo	Acabamento	Altura	Peso	Un. venda
H37237044	Adaptador	Niquelado	Unidade
H37264796	Dobradiça	Niquelado	Unidade
H37237060	Limitador	Plástico e aço	Unidade
H37238500	B1fs	Cinzeno	450mm-480mm	2,8Kg-5,1Kg	Kit
H37238502	B3fs	Cinzeno	450mm-480mm	5,1Kg-10,2Kg	Kit
H37238503	B4fs	Cinzeno	450mm-480mm	9,7Kg-16,9Kg	Kit
H37238510	C1fs	Cinzeno	480mm-530mm	2,6Kg-4,9Kg	Kit
H37238512	C3fs	Cinzeno	480mm-530mm	4,9Kg-10,2Kg	Kit
H37238513	C4fs	Cinzeno	480mm-530mm	9,3Kg-15,9Kg	Kit
H37238520	D1fs	Cinzeno	520mm-590mm	2,4kg - 4,8kg	Kit
H37238522	D3fs	Cinzeno	520mm-590mm	4,8Kg-9,0Kg	Kit

Referência	Modelo	Acabamento	Altura	Peso	Un. venda
H37238523	D4fs	Cinzento	520mm-590mm	7,8Kg-15,2Kg	Kit
H37238524	D5fs	Cinzento	520mm-590mm	9,7Kg-20,3Kg	Kit
H37238530	E1fs	Cinzento	580mm-650mm	2,1Kg-4,0Kg	Kit
H37238532	E3fs	Cinzento	580mm-650mm	4,0Kg-8,5Kg	Kit
H37238533	E4fs	Cinzento	580mm-650mm	6,8Kg-12,5Kg	Kit
H37238534	E5fs	Cinzento	580mm-650mm	10,5Kg-17,3Kg	Kit
H37238540	F1fs	Cinzento	650mm-730mm	2,0Kg-3,7Kg	Kit
H37238542	F3fs	Cinzento	650mm-730mm	3,7Kg-7,4Kg	Kit
H37238543	F4fs	Cinzento	650mm-730mm	7,0Kg-11,8Kg	Kit
H37238544	F5fs	Cinzento	650mm-730mm	10,2Kg-17,2Kg	Kit
H37238552	G3fs	Cinzento	710mm-790mm	3,6Kg-6,2Kg	Kit
H37238553	G4fs	Cinzento	710mm-790mm	6,1Kg-10,8Kg	Kit
H37238554	G5fs	Cinzento	710mm-790mm	8,5Kg-14,4Kg	Kit
H37238562	H3fs	Cinzento	770mm-840mm	3,5Kg-6,0Kg	Kit
H37238563	H4fs	Cinzento	770mm-840mm	5,1Kg-9,8Kg	Kit
H37238564	H5fs	Cinzento	770mm-840mm	7,5Kg-14,1Kg	Kit
H37238565	H6fs	Cinzento	770mm-840mm	10,5Kg-20,9Kg	Kit
H37238573	I4fs	Cinzento	840mm-910mm	4,7Kg-8,9Kg	Kit
H37238574	I5fs	Cinzento	840mm-910mm	6,9Kg-12,2Kg	Kit
H37238575	I6fs	Cinzento	840mm-910mm	10,0Kg-20,0Kg	Kit
H37238583	J4fs	Cinzento	910mm-970mm	4,7Kg-8,0Kg	Kit
H37238584	J5fs	Cinzento	910mm-970mm	6,4Kg-11,5Kg	Kit
H37238585	J6fs	Cinzento	910mm-970mm	8,9Kg-16,8Kg	Kit
H37238593	K4fs	Cinzento	960mm-1010mm	4,6Kg-8,3Kg	Kit
H37238594	K5fs	Cinzento	960mm-1010mm	6,5Kg-10,7Kg	Kit
H37238595	K6fs	Cinzento	960mm-1010mm	8,4Kg-16,6Kg	Kit
H37238597	L6fs	Cinzento	1000mm-1040mm	9,1Kg-16,1Kg	Kit
H37238598	L4fs	Cinzento	1000mm-1040mm	4,0Kg-7,4Kg	Kit
H37238599	L5fs	Cinzento	1000mm-1040mm	5,7Kg-10,1Kg	Kit



Adaptador

FERRAGEM ELEVATÓRIA OSCILANTE FREE SWING

Ferragem elevatória oscilante Free Swing, para portas de uma folha em madeira, com perfil de alumínio ou em vidro. Cores disponíveis: cinzento, branco e antracite.

Fornecido com:

1 conjunto de ferragens elevatórias oscilantes (1 peça de cada para o lado esquerdo/direito, incluindo suportes de fixação frontal para portas em madeira ou portas com perfil de alumínio largo, instruções de montagem e molde para furação em papel);
1 conjunto de tampas de cobertura em cinzento.

A barra transversal está preparada para um painel lateral com espessura entre 16-19mm.
Adaptador para portas com perfil de alumínio de 20mm é utilizado para unir perfis de alumínio estreitos às ferragens elevatórias Free, Free Swing, Free Up.

Modo de Comercialização:

Free Swing: 1 kit

Barra transversal: 1,674 m 1,074 m 0,774 m 0,474 m

Adaptador: 1 un 10 un

Unidade de venda: Unidade, barra e kit.



Referência	Modelo	Acabamento	Altura	Peso	Dimensões	Un. venda
H37233692	Barra transversal Free Up	Cinza	600x474mm	Barra
H37233694	Barra transversal Free Up	Cinza	900x774mm	Barra
H37233696	Barra transversal Free Up	Cinza	1200x1074mm	Barra
H37233698	Barra transversal Free Up	Cinza	1800x1674mm	Barra
H37291599	Adaptador	Niquelado	Unidade
H37234500	S1sw	Cinzento	370-500mm	1.8-4.0kg	...	Kit
H37234510	S2sw	Cinzento	500-670mm	2.5-5.9kg	...	Kit
H37234520	S3sw	Cinzento	670-800mm	2.9-6.5kg	...	Kit
H37234501	S4sw	Cinzento	370-550mm	3.0-6.5kg	...	Kit
H37234511	S5sw	Cinzento	500-670mm	4.5-10.0kg	...	Kit
H37234521	S6sw	Cinzento	670-800mm	5.3-11.3kg	...	Kit
H37234502	S7sw	Cinzento	370-550mm	4.5-10.3kg	...	Kit

Referência	Modelo	Acabamento	Altura	Peso	Dimensões	Un. venda
H37234512	S8sw	Cinzentos	500-670mm	7.0-15.9kg	...	Kit
H37234522	S9sw	Cinzentos	670-800mm	8.0-17.1kg	...	Kit

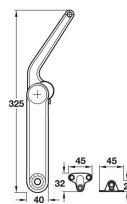

HÄFELE MAXI - CONJUNTO COMPLETO

Häfele Maxi - conjunto completo, para portas em madeira ou com perfil de alumínio, a partir da largura de perfil de 45mm. Cores disponíveis: niquelado, branco e preto.

Fornecido com:

- 1 ferragem elevatória;
- 1 suporte de montagem para armário;
- 1 suporte de fixação para aparafusar para porta.

Modo de Comercialização:

 1 kit

Unidade de venda: Kit.



Referência	Acabamento	Modelo
H37369511	Niquelado	A
H37369411	Niquelado	B
H37369711	Niquelado	C
H37369311	Niquelado	D

E

**PUXADORES DE
COZINHAS E
MOBILIÁRIO**



ÍNDICE

E - Puxadores para Cozinhas e Mobiliário	2
Asas para Cozinhas Ferramol	2
Puxadores para Cozinhas	37
Puxadores para Mobiliário	48

Neste catálogo podem estar presentes produtos em que a imagem pode não corresponder precisamente às cores reais, medidas e dimensões, bem com as informações inerentes às fichas técnicas mencionadas nos produtos. Com o objetivo de melhorar e em constante evolução reservamos o direito de fazer as alterações necessárias dos produtos sem aviso prévio.

Para consulta de preço entre em contato com nossos vendedores.

E - PUXADORES PARA COZINHAS E MOBILIÁRIO

ASAS PARA COZINHAS FERRAMOL



ASA EM ALUMINIO PARA PORTA DE COZINHA 26

Asa para porta de cozinha 26 evoca o design clássico italiano, curvas suaves e funcionalidade prática.

Foi projetado para portas de 19 mm. Fabricado em alumínio, com dois acabamentos exclusivos: preto mate e branco mate.

Modo de Comercialização:

1 un 25 un

Unidade de venda: Unidade.

Referência	Acabamento	Dimensões
26015/147-81	Branco mate	L147 x A20 x P19
26015/147-82	Preto mate	L147 x A20 x P19
26020/197-81	Branco mate	L197 x A20 x P19
26020/197-82	Preto mate	L197 x A20 x P19
26025/247-81	Branco mate	L247 x A20 x P19
26025/247-82	Preto mate	L247 x A20 x P19
26030/297-81	Branco mate	L297 x A20 x P19
26030/297-82	Preto mate	L297 x A20 x P19
26035/347-81	Branco mate	L347 x A20 x P19
26035/347-82	Preto mate	L347 x A20 x P19
26040/397-81	Branco mate	L397 x A20 x P19
26040/397-82	Preto mate	L397 x A20 x P19
26045/447-81	Branco mate	L447 x A20 x P19
26045/447-82	Preto mate	L447 x A20 x P19
26050/497-81	Branco mate	L497 x A20 x P19
26050/497-82	Preto mate	L497 x A20 x P19
26060/597-81	Branco mate	L597 x A20 x P19
26060/597-82	Preto mate	L597 x A20 x P19

Referência	Acabamento	Dimensões
26070/697-81	Branco mate	L697 x A20 x P19
26070/697-82	Preto mate	L697 x A20 x P19
26080/797-81	Branco mate	L797 x A20 x P19
26080/797-82	Preto mate	L797 x A20 x P19
26090/897-81	Branco mate	L897 x A20 x P19
26090/897-82	Preto mate	L897 x A20 x P19
26100/997-81	Branco mate	L997 x A20 x P19
26100/997-82	Preto mate	L997 x A20 x P19
26120/1197-81	Branco mate	L1197 x A20 x P19
26120/1197-82	Preto mate	L1197 x A20 x P19

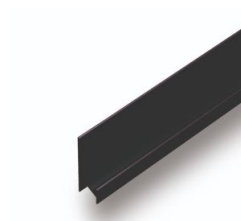

ASA EM ALUMINIO PARA PORTA DE COZINHA 27

Asa para porta de cozinha 27 caracteriza-se pelas suas formas integradas e funcionais que se adaptam perfeitamente à superfície de todos os tipos de portas e gavetas. Está disponível nos acabamentos em Prata mate, Branco mate e Preto mate.

Modo de Comercialização:

1 un 30 un

Unidade de venda: Unidade.

Referência	Acabamento	Dimensões
27300/2950-07	Prata mate	L2950 x A45 x P21mm
273000/2950-81	Branco mate	L2950 x A45 x P21mm
273000/2950-82	Preto mate	L2950 x A45 x P21mm



ASA EM ALUMINIO PARA PORTA DE COZINHA 32

Asa para porta de cozinha 32 faz parte da gama de Puxadores Integrados. Caracteriza-se pelas suas formas funcionais e integradas que se adaptam perfeitamente à superfície de todos os tipos de portas e gavetas.

O seu estilo arrojado destaca seu conforto e praticidade.

Fabricado em alumínio, vem em dois acabamentos: Cromado Mate e Branco Mate.

Modo de Comercialização:

1 un 25 un

Unidade de venda: Unidade.

Referência	Acabamento	Dimensões
32015/147-07	Cromado mate	L147 x A35 x P14mm
32015/147-81	Branco mate	L147 x A35 x P14mm
32020/197-07	Cromado mate	L197 x A35 x P14mm
32020/197-81	Branco mate	L197 x A35 x P14mm
32025/247-07	Cromado mate	L247 x A35 x P14mm
32025/247-81	Branco mate	L247 x A35 x P14mm
32030/297-07	Branco mate	L297 x A35 x P14mm
32030/297-81	Branco mate	L297 x A35 x P14mm
32035/347-07	Cromado mate	L347 x A35 x P14mm
32035/347-81	Branco mate	L347 x A35 x P14mm
32040/397-07	Cromado mate	L397 x A35 x P14mm
32040/397-81	Branco mate	L397 x A35 x P14mm
32045/447-07	Cromado mate	L447 x A35 x P14mm
32045/447-81	Branco mate	L447 x A35 x P14mm
32050/497-07	Cromado mate	L497 x A35 x P14mm
32050/497-81	Branco mate	L497 x A35 x P14mm
32060/597-07	Cromado mate	L597 x A35 x P14mm
32060/597-81	Branco mate	L597 x A35 x P14mm
32070/697-07	Cromado mate	L697 x A35 x P14mm
32070/697-81	Branco mate	L697 x A35 x P14mm
32080/797-07	Cromado mate	L797 x A35 x P14mm
32080/797-81	Branco mate	L797 x A35 x P14mm

Referência	Acabamento	Dimensões
32090/897-07	Cromado mate	L897 x A35 x P14mm
32090/897-81	Branco mate	L897 x A35 x P14mm
32100/997-07	Cromado mate	L997 x A35 x P14mm
32100/997-81	Branco mate	L997 x A35 x P14mm
32120/1197-07	Cromado mate	L1197 x A35 x P14mm
32120/1197-81	Branco mate	L1197 x A35 x P14mm
32300/2950-07	Cromado mate	L2950 x A35 x P14mm
32300/2950-81	Branco mate	L2950 x A35 x P14mm

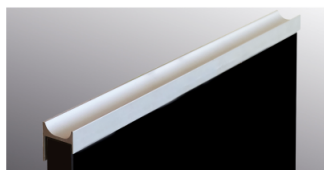

ASA EM ALUMINIO PARA PORTA DE COZINHA 36

Este modelo caracteriza-se pelo seu perfil definido que proporciona uma aderência suave.

A sua superfície oferece ao usuário um convite fino e elegante.

Fabricado em alumínio, vem em três acabamentos: preto mate, branco mate e cromado mate.

Modo de Comercialização:

1 un 25 un

Unidade de venda: Unidade.

Referência	Acabamento	Dimensões
36300/147-07	Cromado mate	L147 x A35 x P22
36300/147-81	Branco mate	L147 x A35 x P22
36300/147-82	Preto mate	L147 x A35 x P22
368/23-81	Branco mate	L23 x A21,4 x P22
368/23-82	Preto mate	L23 x A21,4 x P22
369/23-81	Branco mate	L23 x A21,4 x P22
369/23-82	Preto mate	L23 x A21,4 x P22



ASA EM ALUMINIO PARA PORTA DE COZINHA 37

Asa para cozinha 37 destaca-se pela sua utilidade como puxador de portas ou gavetas.

Concebido para uma utilização confortável, fabricado em alumínio, está disponível em Prata mate, Branco mate e Preto mate.

Modo de Comercialização:

1 un 25 un

Unidade de venda: Unidade.

Referência	Acabamento	Dimensões
37030/297-07	Cromado mate	L297 x A45 x P21mm
37030/297-81	Branco mate	L297 x A45 x P21mm
37030/297-82	Preto mate	L297 x A45 x P21mm
37035/347-07	Cromado mate	L347 x A45 x P21mm
37035/347-81	Branco mate	L347 x A45 x P21mm
37035/347-82	Preto mate	L347 x A45 x P21mm
37040/397-07	Cromado mate	L397 x A45 x P21mm
37040/397-81	Branco mate	L397 x A45 x P21mm
37040/397-82	Preto mate	L397 x A45 x P21mm
37045/447-07	Cromado mate	L447 x A45 x P21mm
37045/447-81	Branco mate	L447 x A45 x P21mm
37045/447-82	Preto mate	L447 x A45 x P21mm
37050/497-07	Cromado mate	L497 x A45 x P21mm
37050/497-81	Branco mate	L497 x A45 x P21mm
37050/497-82	Preto mate	L497 x A45 x P21mm
37060/597-07	Cromado mate	L597 x A45 x 21mm
37060/597-81	Branco mate	L597 x A45 x 21mm
37060/597-82	Preto mate	L597 x A45 x 21mm
37070/697-07	Cromado mate	L697 x A45 x P21mm
37070/697-81	Branco mate	L697 x A45 x P21mm
37070/697-82	Preto mate	L697 x A45 x P21mm
37080/797-07	Cromado mate	L797 x A45 x 21mm
37080/797-81	Branco mate	L797 x A45 x 21mm

Referência	Acabamento	Dimensões
37080/797-82	Preto mate	L797 x A45 x 21mm
37090/897-07	Cromado mate	L897 x A45 x P21mm
37090/897-81	Branco mate	L897 x A45 x P21mm
37090/897-82	Preto mate	L897 x A45 x P21mm
37100/997-07	Cromado mate	L997 x A45 x P21mm
37100/997-81	Branco mate	L997 x A45 x P21mm
37100/997-82	Preto mate	L997 x A45 x P21mm
37120/1197-07	Cromado mate	L1197 x A45 x P21mm
37120/1197-81	Branco mate	L1197 x A45 x P21mm
37120/1197-82	Preto mate	L1197 x A45 x P21mm
37300/2950-07	Cromado mate	L2950 x A45 x P21mm
37300/2950-81	Branco mate	L2950 x A45 x P21mm
37300/2950-82	Preto mate	L2950 x A45 x P21mm
378/22-81	Branco mate	L22 x A35 x P14mm
378/22-82	Preto mate	L22 x A35 x P14mm
379/22-81	Branco mate	L22 x A35 x P14mm
379/22-82	Preto mate	L22 x A35 x P14mm



ASA EM ALUMINIO PARA PORTA DE COZINHA 44

Asa para porta de cozinha 44, em alumínio complemento para o puxador móvel 45. Seu sistema inovador facilita sua colocação tanto em gavetas quanto em portas. Está disponível nos acabamentos em Prata mate, Branco mate e Preto mate.

Modo de Comercialização:

1 un 10 un

Unidade de venda: Unidade.

Referência	Acabamento	Dimensões	Modelo
44300/2950-07	Prata mate	L2950 x A35 x P16mm
44300/2950-81	Branco mate	L2950 x A35 x P16mm
44300/2950-82	Preto mate	L2950 x A35 x P16mm
448/20-81	Branco mate	L20 x A10 x P21.6mm	Direito
448/20-82	Preto mate	L20 x A10 x P21.6mm	Direito

Referência	Acabamento	Dimensões	Modelo
449/20-81	Branco mate	L20 x A10 x P21.6mm	Esquerdo
449/20-82	Preto mate	L20 x A10 x P21.6mm	Esquerdo

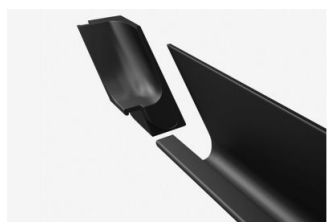

ASA EM ALUMINIO PARA PORTA DE COZINHA 45

Asa em Alumínio para Porta de Cozinha modelo 45 em alumínio.

O seu sistema inovador facilita sua colocação tanto em gavetas quanto em portas.

Possui 2 terminações diferentes: ângulo de 90° ou ângulo de 45°.

Está disponível em Prata mate, Branco mate e Preto mate.

Modo de Comercialização:

1 un 10 un

Unidade de venda: Unidade.

Referência	Acabamento	Dimensões	Modelo	Aplicação
45015/147-07	Cromado mate	L147 x A35 x P16mm
45015/147-81	Branco mate	L147 x A35 x P16mm
45015/147-82	Preto mate	L147 x A35 x P16mm
45020/197-07	Cromado mate	L197 x A35 x P16mm
45020/197-81	Branco mate	L197 x A35 x P16mm
45020/197-82	Preto mate	L197 x A35 x P16mm
45025/247-07	Cromado mate	L247 x A35 x P16mm
45025/247-81	Branco mate	L247 x A35 x P16mm
45025/247-82	Preto mate	L247 x A35 x P16mm
45030/297-07	Cromado mate	L297 x A35 x P16mm
45030/297-81	Branco mate	L297 x A35 x P16mm
45030/297-82	Preto mate	L297 x A35 x P16mm
45035/347-07	Cromado mate	L347 x A35 x P16mm
45035/347-81	Branco mate	L347 x A35 x P16mm

Referência	Acabamento	Dimensões	Modelo	Aplicação
45035/347-82	Preto mate	L347 x A35 x P16mm
45040/397-07	Cromado mate	L397 x A35 x P16mm
45040/397-81	Branco mate	L397 x A35 x P16mm
45040/397-82	Preto mate	L397 x A35 x P16mm
45045/447-07	Cromado mate	L447 x A35 x P16mm
45045/447-81	Branco mate	L447 x A35 x P16mm
45045/447-82	Preto mate	L447 x A35 x P16mm
45050/497-07	Cromado mate	L497 x A35 x P16mm
45050/497-81	Branco mate	L497 x A35 x P16mm
45050/497-82	Preto mate	L497 x A35 x P16mm
45060/597-07	Cromado mate	L597 x A35 x P16mm
45060/597-81	Branco mate	L597 x A35 x P16mm
45060/597-82	Preto mate	L597 x A35 x P16mm
45070/697-07	Cromado mate	L697 x A35 x P16mm
45070/697-81	Branco mate	L697 x A35 x P16mm
45070/697-82	Preto mate	L697 x A35 x P16mm
45080/797-07	Cromado mate	L797 x A35 x P16mm
45080/797-81	Branco mate	L797 x A35 x P16mm
45080/797-82	Preto mate	L797 x A35 x P16mm
45090/897-07	Cromado mate	L897 x A35 x P16mm
45090/897-81	Branco mate	L897 x A35 x P16mm
45090/897-82	Preto mate	L897 x A35 x P16mm
45100/997-07	Cromado mate	L997 x A35 x P16mm
45100/997-81	Branco mate	L997 x A35 x P16mm
45100/997-82	Preto mate	L997 x A35 x P16mm
45120/1197-07	Cromado mate	L1197 x A35 x P16mm
45120/1197-81	Branco mate	L1197 x A35 x P16mm
45120/1197-82	Preto mate	L1197 x A35 x P16mm
45300/2950-07	Cromado mate	L2950 x A35 x P16mm
45300/2950-81	Branco mate	L2950 x A35 x P16mm
45300/2950-82	Preto mate	L2950 x A35 x P16mm
456/51-81	Branco mate	L51 x A35 x P21.6mm	Direito	Ângulo 45°
456/51-82	Preto mate	L51 x A35 x P21.6mm	Direito	Ângulo 45°
457/51-81	Branco mate	L51 x A35 x P21.6mm	Esquerdo	Ângulo 45°
457/51-82	Preto mate	L51 x A35 x P21.6mm	Esquerdo	Ângulo 45°

Referência	Acabamento	Dimensões	Modelo	Aplicação
458/9-81	Branco mate	L9 x A35 x P21.6mm	Direito	Ângulo 90°
458/9-82	Preto mate	L9 x A35 x P21.6mm	Direito	Ângulo 90°
459/9-81	Branco mate	L9 x A35 x P21.6mm	Esquerdo	Ângulo 90°
459/9-82	Preto mate	L9 x A35 x P21.6mm	Esquerdo	Ângulo 90°



ASA EM ALUMINIO PARA PORTA DE COZINHA 55

Asa para Porta de Cozinha 55 fabricado em alumínio, foi especialmente concebida para cozinhas, casas de banho ou residências.

O seu sistema inovador facilita a colocação tanto em gavetas quanto em portas. Está disponível em preto mate, branco mate e cromado mate.

Este modelo foi concebido para larguras de portas de 21 mm.

Modo de Comercialização:

1 un 10 un

Unidade de venda: Unidade.

Referência	Acabamento	Dimensões
55015/147-81	Branco mate	L147 x A35 x P16
55015/147-82	Preto mate	L147 x A35 x P16
55020/197-81	Branco mate	L197 x L35 x P16
55020/197-82	Preto mate	L197 x L35 x P16
55025/247-81	Branco mate	L247 x A35 x P16
55025/247-82	Preto mate	L247 x A35 x P16
55030/297-81	Branco mate	L297 x A35 x P16
55030/297-82	Preto mate	L297 x A35 x P16
55035/347-81	Branco mate	L347 x A35 x P16
55035/347-82	Preto mate	L347 x A35 x P16
55040/397-81	Branco mate	L397 x A35 x P16
55040/397-82	Preto mate	L397 x A35 x P16
55045/447-81	Branco mate	L447 x A35 x P16
55045/447-82	Preto mate	L447 x A35 x P16
55050/497-81	Branco mate	L497 x A35 x P16
55050/497-82	Preto mate	L497 x A35 x P16

Referência	Acabamento	Dimensões
55060/597-81	Branco mate	L597 x A35 x P16
55060/597-82	Preto mate	L597 x A35 x P16
55070/697-81	Branco mate	L697 x A35 x P16
55070/697-82	Preto mate	L697 x A35 x P16
55080/797-81	Branco mate	L797 x A35 x P16
55080/797-82	Preto mate	L797 x A35 x P16
55090/897-81	Branco mate	L897 x A35 x P16
55090/897-82	Preto mate	L897 x A35 x P16
55100/997-81	Branco mate	L997 x A35 x P16
55100/997-82	Preto mate	L997 x A35 x P16
55120/1197-81	Branco mate	L1197 x A35 x P16
55120/1197-82	Preto mate	L1197 x A35 x P16
55300/2950-81	Branco mate	L2950 x A35 x P16
55300/2950-82	Preto mate	L2950 x A35 x P16



ASA EM ALUMINIO PARA PORTA DE COZINHA 58

Asa para porta de cozinha 58 de fabricado em alumínio é caracterizado pela sua versatilidade e pragmatismo. As suas linhas simples e ângulo de aperto suave permitem que seja integrado tanto em portas de armários como em gavetas. É o puxador perfeito para ambientes com estética minimalista e que buscam destacar a sutileza dos detalhes. Está disponível em três acabamentos: Preto Mate, Branco Mate, Níquel Satinado, Ouro Satinado, Antracite e Cromado Mate.

Modo de Comercialização:

1 un 25 un

Unidade de venda: Unidade.

Referência	Acabamento	Dimensões
58010/100-07	Cromado mate	L100 x A16 x P40mm
58010/100-08	Níquel satinado	L100 x A16 x P40mm
58010/100-14	Ouro Satinado	L100 x A16 x P40mm
58010/100-81	Branco mate	L100 x A16 x P40mm
58010/100-82.A	Preto mate	L100 x A16 x P40mm
58020/200-07	Cromado mate	L200 x A16 x P40mm
58020/200-08	Níquel satinado	L200 x A16 x P40mm

Referência	Acabamento	Dimensões
58020/200-14	Ouro Satinado	L200 x A16 x P40mm
58020/200-81	Branco mate	L200 x A16 x P40mm
58020/200-82	Preto mate	L200 x A16 x P40mm
58035/350-07	Cromado mate	L350 x A16 x P40mm
58035/350-08	Níquel satinado	L350 x A16 x P40mm
58035/350-14	Ouro Satinado	L350 x A16 x P40mm
58035/350-81	Branco mate	L350 x A16 x P40mm
58035/350-82	Preto mate	L350 x A16 x P40mm
58035/350-83	Antracite	L350 x A16 x P40mm

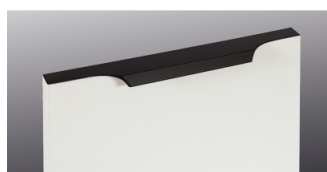

ASA EM ALUMINIO PARA PORTA DE COZINHA 60

Asa para porta de cozinha 60 pertence à gama de puxadores integrados que se caracterizam pela sua versatilidade e pragmatismo.

As suas linhas simples e ampla gama de comprimentos são a solução ideal para todos os estilos de cozinha.

É fabricado para portas com largura de 20 mm. Feito de alumínio, vem em acabamento preto mate e branco mate.

Modo de Comercialização:

1 un 25 un

Unidade de venda: Unidade.

Referência	Acabamento	Dimensões
60015/147-81	Branco mate	L147 x A11 x P40
60015/147-82	Preto mate	L147 x A11 x P40
60020/197-81	Branco mate	L197 x A11 x P40
60020/197-82	Preto mate	L197 x A11 x P40
60025/247-81	Branco mate	L247 x A11 x P40
60025/247-82	Preto mate	L247 x A11 x P40
60030/297-81	Branco mate	L297 x A11 x P40
60030/297-82	Preto mate	L297 x A11 x P40
60035/347-81	Branco mate	L347 x A11 x P40mm
60035/347-82	Preto mate	L347 x A11 x P40mm
60040/397-81	Branco mate	L397 x A11 x P40mm

Referência	Acabamento	Dimensões
60040/397-82	Preto mate	L397 x A11 x P40mm
60045/447-81	Branco mate	L447 x A11 x P40mm
60045/447-82	Preto mate	L447 x A11 x P40mm
60050/497-81	Branco mate	L497 x A11 x P40mm
60050/497-82	Preto mate	L497 x A11 x P40mm
60060/597-81	Branco mate	L597 x A11 x 40mm
60060/597-82	Preto mate	L597 x A11 x 40mm
60070/697-81	Branco mate	L697 x A11 x P40mm
60070/697-82	Preto mate	L697 x A11 x P40mm
60080/797-81	Branco mate	L797 x A11 x P40mm
60080/797-82	Preto mate	L797 x A11 x P40mm
60090/897-81	Branco mate	L897 x A11 x P40mm
60090/897-82	Preto mate	L897 x A11 x P40mm
60100/997-81	Branco mate	L997 x A11 x 40mm
60100/997-82	Preto mate	L997 x A11 x 40mm
60120/1197-81	Branco mate	L1197 x A11 x P40mm
60120/1197-82	Preto mate	L1197 x A11 x P40mm
60300/3000-81	Branco mate	L3000 x A11 x P40mm
60300/3000-82	Preto mate	L3000 x A11 x P40mm

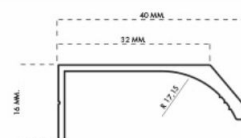
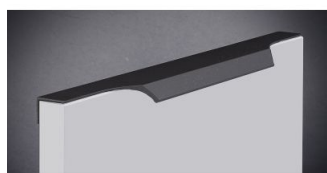

ASA EM ALUMINIO PARA PORTA DE COZINHA 61

Asa de cozinha para porta de cozinha 61 pertence à gama de puxadores integrados na porta que se caracteriza pela sua versatilidade e pragmatismo. É fabricado para larguras de porta de 20mm. Fabricado em alumínio, está disponível nos acabamentos: Antracite, Branco mate, Cromado mate e Preto mate.

Modo de Comercialização:

1 un 25 un

Unidade de venda: Unidade.

Referência	Acabamento	Dimensões
61090/897-07	Cromado mate	L897 x A11 x P40mm
61015/147-07	Cromado mate	L147 x A11 x P40mm
61015/147-81	Branco mate	L147 x A11 x P40mm

Referência	Acabamento	Dimensões
61015/147-82	Preto mate	L147 x A11 x P40mm
61015/147-83	Antracita	L147 x A11 x P40mm
61020/197-07	Cromado mate	L197 x A11 x P40mm
61020/197-81	Branco mate	L197 x A11 x P40mm
61020/197-82	Preto mate	L197 x A11 x P40mm
61020/197-83	Antracita	L197 x A11 x P40mm
61025/247-07	Cromado mate	L247 x A11 x P40mm
61025/247-81	Branco mate	L247 x A11 x P40mm
61025/247-82	Preto mate	L247 x A11 x P40mm
61025/247-83	Antracita	L247 x A11 x P40mm
61030/297-07	Cromado mate	P297 x A11 x P40mm
61030/297-81	Branco mate	P297 x A11 x P40mm
61030/297-83	Antracita	P297 x A11 x P40mm
61030/297-82	Preto mate	P297 x A11 x P40mm
61035/347-07	Cromado mate	L347 x A11 x P40mm
61035/347-81	Branco mate	L347 x A11 x P40mm
61035/347-82	Preto mate	L347 x A11 x P40mm
61035/347-83	Antracita	L347 x A11 x P40mm
61040/397-07	Cromado mate	L397 x A11 x P40mm
61040/397-81	Branco mate	L397 x A11 x P40mm
61040/397-82	Preto mate	L397 x A11 x P40mm
61040/397-83	Antracita	L397 x A11 x P40mm
61045/447-07	Cromado mate	L447 x A11 x P40mm
61045/447-81	Branco mate	L447 x A11 x P40mm
61045/447-82	Preto mate	L447 x A11 x P40mm
61045/447-83	Antracita	L447 x A11 x P40mm
61050/497-07	Cromado mate	L497 x A11 x P40mm
61050/497-81	Branco mate	L497 x A11 x P40mm
61050/497-82	Preto mate	L497 x A11 x P40mm
61050/497-83	Antracita	L497 x A11 x P40mm
61060/597-07	Cromado mate	L597 x A11 x 40mm
61060/597-81	Branco mate	L597 x A11 x 40mm
61060/597-82	Preto mate	L597 x A11 x 40mm
61060/597-83	Antracita	L597 x A11 x 40mm
61070/697-07	Cromado mate	L697 x A11 x P40mm

Referência	Acabamento	Dimensões
61070/697-81	Branco mate	L697 x A11 x P40mm
61070/697-82	Preto mate	L697 x A11 x P40mm
61070/697-83	Antracita	L697 x A11 x P40mm
61080/797-07	Cromado mate	L797 x A11 x P40mm
61080/797-81	Branco mate	L797 x A11 x P40mm
61080/797-82	Preto mate	L797 x A11 x P40mm
61080/797-83	Antracita	L797 x A11 x P40mm
61090/897-81	Branco mate	L897 x A11 x P40mm
61090/897-82	Preto mate	L897 x A11 x P40mm
61090/897-83	Antracita	L897 x A11 x P40mm
61100/997-07	Cromado mate	L997 x A11 x 40mm
61110/997-81	Branco mate	L997 x A11 x 40mm
61110/997-82	Preto mate	L997 x A11 x 40mm
61100/997-83	Antracita	L997 x A11 x 40mm
61120/1197-07	Cromado mate	L1197 x A11 x P40mm
61120/1197-81	Branco mate	L1197 x A11 x P40mm
61120/1197-82	Preto mate	L1197 x A11 x P40mm
61120/1197-83	Antracita	L1197 x A11 x P40mm



ASA EM ALUMINIO PARA PORTA DE COZINHA 62

Asa para porta de cozinha 67 faz parte da gama de Puxadores Integrados.

Este modelo caracteriza-se pelo seu perfil com uma inclinação suave que facilita a abertura das portas.

Fabricado em alumínio, vem em três acabamentos: preto mate, cromado mate e branco mate.

Modo de Comercialização:

1 un 25un

Unidade de venda: Unidade.

Referência	Acabamento	Dimensões
62010/100-07	Cromado mate	L100 x A11 x P40
62010/100-81	Branco mate	L100 x A11 x P40
62010/100-82	Preto mate	L100 x A11 x P40

Referência	Acabamento	Dimensões
62020/200-07	Cromado mate	L200 x A11 x P40
62020/200-81	Branco mate	L200 x A11 x P40
62020/200-82	Preto mate	L200 x A11 x P40
62120/1200-07	Cromado mate	L1200 x A11 x P40
62120/1200-81	Branco mate	L1200 x A11 x P40
62120/1200-82	Preto mate	L1200 x A11 x P40
62300/2950-07	Cromado mate	L2950 x A11 x P40
62300/2950-81	Branco mate	L2950 x A11 x P40
62300/2950-82	Preto mate	L2950 x A11 x P40



ASA EM ALUMÍNIO PARA PORTA DE COZINHA 70

A asa para porta de cozinha 70 é um novo perfil com design refinado que transmite linhas suaves. De fabrico em alumínio, está disponível em 4 acabamentos. Cromado mate, branco mate, preto mate e em niquelado satinado.

Modo de Comercialização:

1 un 25 un

Referência	Acabamento	Dimensões
70015/147-07	Cromado mate	L147 x A35 x P18mm
70015/147-08	Niquelado satinado	L147 x A35 x P18mm
70015/147-81	Branco mate	L147 x A35 x P18mm
70015/147-82	Preto mate	L147 x A35 x P18mm
70020/197-07	Cromado mate	L197 x A35 x P18mm
70020/197-08	Niquelado satinado	L197 x A35 x P18mm
70020/197-81	Branco mate	L197 x A35 x P18mm
70020/197-82	Preto mate	L197 x A35 x P18mm
70025/247-07	Cromado mate	L247 x A35 x P18mm
70025/247-08	Niquelado satinado	L247 x A35 x P18mm

Referência	Acabamento	Dimensões
70025/247-81	Branco mate	L247 x A35 x P18mm
70025/247-82	Preto mate	L247 x A35 x P18mm
70030/297-07	Cromado mate	L297 x A35 x P18mm
70030/297-08	Niquelado satinado	L297 x A35 x P18mm
70030/297-81	Branco mate	L297 x A35 x P18mm
70030/297-82	Preto mate	L297 x A35 x P18mm
70035/347-07	Cromado mate	L347 x A35 x P18mm
70035/347-08	Niquelado satinado	L347 x A35 x P18mm
70035/347-81	Branco mate	L347 x A35 x P18mm
70035/347-82	Preto mate	L347 x A35 x P18mm
70040/397-07	Cromado mate	L397 x A35 x P18mm
70040/397-08	Niquelado satinado	L397 x A35 x P18mm
70040/397-81	Branco mate	L397 x A35 x P18mm
70040/397-82	Preto mate	L397 x A35 x P18mm
70045/447-07	Cromado mate	L447 x A35 x P18mm
70045/447-08	Niquelado satinado	L447 x A35 x P18mm
70045/447-81	Branco mate	L447 x A35 x P18mm
70045/447-82	Preto mate	L447 x A35 x P18mm
70050/497-07	Cromado mate	L497 x A35 x P18mm
70050/497-08	Niquelado satinado	L497 x A35 x P18mm
70050/497-81	Branco mate	L497 x A35 x P18mm
70050/497-82	Preto mate	L497 x A35 x P18mm
70060/597-07	Cromado mate	L597 x A35 x P18mm
70060/597-08	Niquelado satinado	L597 x A35 x P18mm
70060/597-81	Branco mate	L597 x A35 x P18mm
70060/597-82	Preto mate	L597 x A35 x P18mm
70070/697-07	Cromado mate	L697 x A35 x P18mm
70070/697-08	Niquelado satinado	L897 x A35 x P18mm
70070/697-81	Branco mate	L697 x A35 x P18mm
70070/697-82	Preto mate	L697 x A35 x P18mm
70080/797-07	Cromado mate	L797 x A35 x P18mm
70080/797-08	Niquelado satinado	L797 x A35 x P18mm
70080/797-81	Branco mate	L797 x A35 x P18mm
70080/797-82	Preto mate	L797 x A35 x P18mm
70090/897-07	Cromado mate	L897 x A35 x P18mm

Referência	Acabamento	Dimensões
70090/897-08	Niquelado satinado	L897 x A35 x P18mm
70090/897-81	Branco mate	L897 x A35 x P18mm
70090/897-82	Preto mate	L897 x A35 x P18mm
70100/997-07	Cromado mate	L997 x A35 x P18mm
70100/997-08	Niquelado satinado	L997 x A35 x P18mm
70100/997-81	Branco mate	L997 x A35 x P18mm
70100/997-82	Preto mate	L997 x A35 x P18mm
70120/1197-07	Cromado mate	L1197 x A35 x P18mm
70120/1197-08	Niquelado satinado	L1197 x A35 x P18mm
70120/1197-81	Branco mate	L1197 x A35 x P18mm
70120/1197-82	Preto mate	L1197 x A35 x P18mm
70300/2950-07	Cromado mate	L2950 x A35 x P18mm
70300/2950-08	Niquelado satinado	L2950 x A35 x P18mm
70300/2950-81	Branco mate	L2950 x A35 x P18mm
70300/2950-82	Preto mate	L2950 x A35 x P18mm



ASA PARA PORTA DE COZINHA 1800

Asa para porta de cozinha 1800 em zamack. Parafusos não incluídos.

Modo de Comercialização:

1 un 25 un

Unidade de venda: Unidade.

Referência	Acabamento	Dimensões
1800/192-02	Cromado brilhante	EF192 x L232 x A33mm
1800/192-07	Cromado mate	EF192 x L232 x A33mm



ASA PARA PORTA DE COZINHA 193

Asa para porta de cozinha 193 é um puxador embutido, seu design convida ao uso e cria uma bela superfície de contato visual no painel. Está disponível em Prata mate, Branco mate, Preto mate e Ouro Satinado. Medida entre furos - 128mm.

Modo de Comercialização:

1 un 50 un

Unidade de venda: Unidade.

Referência	Acabamento	Dimensões
193/128-14	Ouro Satinado	L150 x A30 x P18mm
193/128-81	Branco mate	L150 x A30 x P18mm
193/128-82	Preto mate	L150 x A30 x P18mm
193/128-97	Cromado mate	L150 x A30 x P18mm



ASA PARA PORTA DE COZINHA 218

Asa para porta de cozinha 218 em zamack. Parafusos não incluídos

Modo de Comercialização:

1 un 25 un

Unidade de venda: Unidade.

Referência	Acabamento	Dimensões
218/160-02	Cromado brilhante	EF160 x L172 x A23mm
218/160-08	Níquel satinado	EF160 x L172 x A23mm



ASA PARA PORTA DE COZINHA 2210

A asa para porta de cozinha 2210 é a clássica alça de copo atualizada. As suas opções de acabamento envelhecido conferem amplas possibilidades de aplicação em móveis decorativos em geral, principalmente portas, gavetas e móveis auxiliares.

Fabricado em zamak, está disponível em quatro acabamentos: Ouro Velho, Prata Velha e Preto Mate. Medida de Furação: 64mm

Modo de Comercialização:

1 un 25 un

Unidade de venda: Unidade.

Referência	Acabamento	Dimensões
2210/64-04	Ouro velho	EF64mm x L84 x A18mm
2210/64-05	Prata velha	EF64mm x L84 x A18mm
2210/64-82	Preto mate	EF64mm x L84 x A18mm

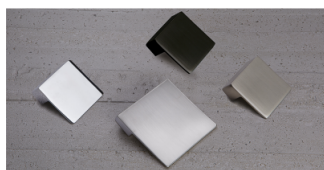

ASA PARA PORTA DE COZINHA 2745/2746

Os botões ref. 2745 e 2746 têm presença e personalidade.

A sua base quadrada e design compacto proporcionam um estilo moderno em qualquer espaço. As suas formas simples permitem combiná-lo com todos os tipos de estilos decorativos.

A sua instalação é fácil e os seus resultados são mágicos.

Fabricado em zamak, está disponível em três acabamentos: niquelado satinado, cromado brilhante, cromo mate e preto mate.

Modo de Comercialização:

1 un 50 un

Unidade de venda: Unidade.

Referência	Acabamento	Dimensões
2745/64-02	Cromado brilhante	L35 x A21 x P36mm
2745/64-07	Cromado mate	L35 x A21 x P36mm
2745/64-08	Niquelado satinado	L35 x A21 x P36mm

Referência	Acabamento	Dimensões
2746/35-02	Cromado brilhante	L35 x A21 x P36mm
2746/35-07	Cromado mate	L35 x A21 x P36mm
2746/35-08	Niquelado satinado	L35 x A21 x P36mm
2746/35-82	Preto mate	L35 x A21 x P36mm



ASA PARA PORTA DE COZINHA 2746

Asa para porta de cozinha 2746 em zamack. Parafusos não incluídos.

Modo de Comercialização:

1 un 25 un

Unidade de venda: Unidade.

Referência	Acabamento	Dimensões
2746/35-02	Cromado brilhante	EF.. x L35 x A21mm
2746/35-07	Cromado mate	EF.. x L35 x A21mm
2746/35-08	Niquel satinado	EF.. x L35 x A21mm



ASA PARA PORTA DE COZINHA 2770

Asa para porta de cozinha 2770 em zamack. Parafusos não incluídos.

Modo de Comercialização:

1 un 25 un

Unidade de venda: Unidade.

Referência	Acabamento	Dimensões
2770/160-02	Cromado brilhante	EF160 x L167 x A23mm
2770/160-07	Cromado mate	EF160 x L167 x A23mm
2770/160-08	Niquel satinado	EF160 x L167 x A23mm



ASA PARA PORTA DE COZINHA 2775

Asa para porta de cozinha 2775 em zamack. Parafusos não incluídos.

Modo de Comercialização:

1 un 25 un

Unidade de venda: Unidade.

Referência	Acabamento	Dimensões
2775/192-02	Cromado brilhante	EF192 x L222 x A30mm
2775/192-81	Branco mate	EF192 x L222 x A30mm
2775/192-07	Cromado mate	EF192 x L222 x A30mm
2775/192-82	Preto mate	EF192 x L222 x A30mm
2775/192-08	Niquel satinado	EF192 x L222 x A30mm
2775/192-83	Antracite	EF192 x L222 x A30mm



ASA PARA PORTA DE COZINHA 2785

Asa para porta de cozinha 2785 é composto por uma elegante combinação de formas retas que lhe conferem carácter e diferenciação.

Fabricado em zamak, material ecológico, vem em 2 acabamentos: cromado mate e niquelado satinado. Medida de Furação: 192mm.

Modo de Comercialização:

1 un 25 un

Unidade de venda: Unidade.

Referência	Acabamento	Dimensões
2785/192-07	Cromado mate	EF192 x L20 x A23mm
2785/192-08	Niquelado satinado	EF192 x L20 x A23mm



ASA PARA PORTA DE COZINHA 2795

Asa para porta de cozinha 2795 em zamack. Parafusos não incluídos. Medida de Furação – 128,192,320mm.

Modo de Comercialização:

1 un 25 un

Unidade de venda: Unidade.

Referência	Acabamento	Dimensões
2795/128-83	Antracite	EF128 x L140 x A26mm
2795/128-82	Preto mate	EF128 x L140 x A26mm
2795/128-08	Níquel satinado	EF128 x L140 x A26mm
2795/128-07	Cromado mate	EF128 x L140 x A26mm
2795/128-02	Cromado brilhante	EF128 x L140 x A26mm
2795/192-02	Cromado brilhante	EF192 x L212 x A27mm
2795/192-07	Cromado mate	EF192 x L212 x A27mm
2795/192-08	Níquel satinado	EF192 x L212 x A27mm
2795/192-82	Preto mate	EF192 x L212 x A27mm
2795/192-83	Antracite	EF192 x L212 x A27mm
2795/320-02	Cromado brilhante	EF320 x L340 x A27mm
2795/320-07	Cromado mate	EF320 x L340 x A27mm
2795/320-08	Níquel satinado	EF320 x L340 x A27mm
2795/320-82	Preto mate	EF320 x L340 x A27mm
2795/320-83	Antracite	EF320 x L340 x A27mm



ASA PARA PORTA DE COZINHA 2800

Asa para porta de cozinha 2800 em zamack. Parafusos não incluídos. Medida de Furação - 128, 192, 320mm.

Modo de Comercialização:

1 un 25 un

Unidade de venda: Unidade.

Referência	Acabamento	Dimensões
2800/128-02	Cromado brilhante	EF128 x L140 x A26mm
2800/128-04	Ouro velho	EF128 x L140 x A26mm
2800/128-07	Cromado mate	EF128 x L140 x A26mm
2800/128-08	Níquel satinado	EF128 x L140 x A26mm
2800/128-13	Cobre Satinado	EF128 x L140 x A26mm
2800/128-14	Ouro Satinado	EF128 x L140 x A26mm
2800/128-83	Antracite	EF128 x L140 x A26mm
2800/192-02	Cromado brilhante	EF192 x L206x A31mm
2800/192-04	Ouro velho	EF192 x L206x A31mm
2800/192-07	Cromado mate	EF192 x L206x A31mm
2800/192-08	Níquel satinado	EF192 x L206x A31mm
2800/192-13	Cobre Satinado	EF192 x L206x A31mm
2800/192-14.A	Ouro Satinado	EF192 x L206x A31mm
2800/192-82	Preto mate	EF192 x L206x A31mm
2800/192-83	Antracite	EF192 x L206x A31mm
2800/320-02	Cromado brilhante	EF320 x L334x A31mm
2800/320-04	Ouro velho	EF320 x L334x A31mm
2800/320-07	Cromado mate	EF320 x L334x A31mm
2800/320-08	Níquel satinado	EF320 x L334x A31mm
2800/320-13	Cobre Satinado	EF320 x L334x A31mm
2800/320-14	Ouro Satinado	EF320 x L334x A31mm
2800/320-83	Antracite	EF320 x L334x A31mm



ASA PARA PORTA DE COZINHA 2805

Asa para porta de cozinha 2805 em zamack. Parafusos não incluídos. Medida de Furação - 192mm.

Modo de Comercialização:

1 un 25 un

Unidade de venda: Unidade.

Referência	Acabamento	Dimensões
2805/192-02	Cromado brilhante	EF192 x L200 x A20mm
2805/192-07	Cromado mate	EF192 x L200 x A20mm
2805/192-08	Níquel satinado	EF192 x L200 x A20mm



ASA PARA PORTA DE COZINHA 2810

Asa para porta de cozinha 2810 em zamack. Parafusos não incluídos.

Modo de Comercialização:

1 un 25 un

Unidade de venda: Unidade.

Referência	Acabamento	Dimensões
2810/192-02	Cromado brilhante	EF192 x L235x A25mm
2810/192-07	Cromado mate	EF192 x L235x A25mm
2810/192-08	Níquel satinado	EF192 x L235x A25mm



ASA PARA PORTA DE COZINHA 2815

Asa para porta de cozinha 2815 em zamack. Parafusos não incluídos. Medida de Furação - 128mm e 192mm.

Modo de Comercialização:

1 un 25 un

Unidade de venda: Unidade.

Referência	Acabamento	Dimensões
2815/128-07	Cromado mate	EF128 x L150 x A30mm
2815/128-08	Níquel satinado	EF128 x L150 x A30mm
2815/192-02	Cromado brilhante	EF192 x L218 x A30mm
2815/192-07	Cromado mate	EF192 x L218 x A30mm
2815/192-08	Níquel satinado	EF192 x L218 x A30mm
2815/192-81	Branco mate	EF192 x L218 x A30mm
2815/192-82	Preto mate	EF192 x L218 x A30mm



ASA PARA PORTA DE COZINHA 2820

Asa para porta de cozinha 2820 em zamack. Parafusos não incluídos.

Modo de Comercialização:

1 un 25 un

Unidade de venda: Unidade.

Referência	Acabamento	Dimensões
2820/192-02	Cromado brilhante	EF192 x L225 x A27mm
2820/192-07	Cromado mate	EF192 x L225 x A27mm
2820/192-08	Níquel satinado	EF192 x L225 x A27mm



ASA PARA PORTA DE COZINHA 2825

Asa para porta de cozinha 2825 em zamack. Parafusos não incluídos. Medidas de Furação 128mm e 192mm.

Modo de Comercialização:

1 un 25 un

Unidade de venda: Unidade.

Referência	Acabamento	Dimensões
2825/128-07	Cromado mate	EF128 x L140 x A27mm
2825/128-08	Niquel satinado	EF128 x L140 x A27mm
2825/128-14	Ouro Satinado	EF128 x L140 x A27mm
2825/192-02	Cromado brilhante	EF192 x L210 x A27mm
2825/192-07	Cromado mate	EF192 x L210 x A27mm
2825/192-13	Cobre Satinado	EF192 x L210 x A27mm
2825/192-08	Niquel satinado	EF192 x L210 x A27mm
2825/192-14	Ouro Satinado	EF192 x L210 x A27mm
2825/192-83	Antracite	EF192 x L210 x A27mm



ASA PARA PORTA DE COZINHA 2830

Asa para porta de cozinha 2830 é composto, tal como o modelo 2810, por uma elegante combinação de formas curvas assimétricas, um contraste que lhe confere carácter e diferenciação.

Esses atributos conferem-lhe uma ergonomia perfeita e acrescentam elegância e sofisticação extra aos móveis de cozinha ou banheiro.

Fabricado em zamak, possui 3 acabamentos: cromado brilhante, cromado mate e niquelado satinado.

Modo de Comercialização:

1 un 25 un

Unidade de venda: Unidade.

Referência	Acabamento	Dimensões
2830/192-02	Cromado brilhante	EF192 x L230 x A28mm

Referência	Acabamento	Dimensões
2830/192-07	Cromado mate	EF192 x L230 x A28mm
2830/192-08	Niquelado satinado	EF192 x L230 x A28mm



ASA PARA PORTA DE COZINHA 2835

Asa para porta de cozinha 2835 em zamack. Parafusos não incluídos

Modo de Comercialização:

1 un 25 un

Unidade de venda: Unidade.

Referência	Acabamento	Dimensões
2835/192-02	Cromado brilhante	EF192 x L230 x A28mm
2835/192-07	Cromado mate	EF192 x L230 x A28mm
2835/192-08	Niquel satinado	EF192 x L230 x A28mm



ASA PARA PORTA DE COZINHA 2840

Asa para porta de cozinha 2840 em zamack. Parafusos não incluídos. Medida de Furação - 192mm

Modo de Comercialização:

1 un 25 un

Unidade de venda: Unidade.

Referência	Acabamento	Dimensões
2840/192-02	Cromado brilhante	EF192 x L217 x A26mm
2840/192-07	Cromado mate	EF192 x L217 x A26mm
2840/192-08	Niquel satinado	EF192 x L217 x A26mm
2840/192-83	Antracite	EF192 x L217 x A26mm



ASA PARA PORTA DE COZINHA 2845

Asa para porta de cozinha 2845 em zamack. Parafusos não incluídos. Medida de Furação - 192mm.

Modo de Comercialização:

1 un 25 un

Unidade de venda: Unidade.

Referência	Acabamento	Dimensões
2845/192-02	Cromado brilhante	EF192 x L220x A28mm
2845/192-07	Cromado mate	EF192 x L220x A28mm
2845/192-08	Niquel satinado	EF192 x L220x A28mm



ASA PARA PORTA DE COZINHA 2850

Asa para porta de cozinha 2850 em zamack. Parafusos não incluídos.

Modo de Comercialização:

1 un 25 un

Unidade de venda: Unidade.

Referência	Acabamento	Dimensões
2850/192-02	Cromado brilhante	EF192 x L232 x A27mm
2850/192-07	Cromado mate	EF192 x L232 x A27mm
2850/192-08	Niquel satinado	EF192 x L232 x A27mm
2850/320-02	Cromado brilhante	EF320 x L360 x A27mm
2850/320-07	Cromado mate	EF320 x L360 x A27mm
2850/320-08	Niquel satinado	EF320 x L360 x A27mm



ASA PARA PORTA DE COZINHA 2880

Asa para porta de cozinha 2880 de fabrico em zamak, é composta por linhas retas sóbrias com acabamento em suave ângulo de 90° que confere caráter e estética.

Disponível em Antracite, Cromado Mate, Cromado Brilhante, Niquelado Satinado, Cobre Satinado e Ouro Satinado. Medida de Furação - 192mm.

Modo de Comercialização:

1 un 25 un

Unidade de venda: Unidade.

Referência	Acabamento	Dimensões
2880/192-02	Cromado brilhante	L205 x A29 x P7
2880/192-07	Cromado mate	L205 x A29 x P7
2880/192-08	Niquel satinado	L205 x A29 x P7
2880/192-13	Cobre Satinado	L205 x A29 x P7
2880/192-14	Ouro Satinado	L205 x A29 x P7
2880/192-81	Branco mate	L205 x A29 x P7
2880/192-82	Preto mate	L205 x A29 x P7
2880/192-83	Antracite	L205 x A29 x P7



ASA PARA PORTA DE COZINHA 2885

Asa para porta de cozinha 2885 em zamack. Parafusos não incluídos.

Modo de Comercialização:

1 un 25 un

Unidade de venda: Unidade.

Referência	Acabamento	Dimensões
2885/192-02	Cromado brilhante	EF192 x L200 x A25mm
2885/192-07	Cromado mate	EF192 x L200 x A25mm
2885/192-08	Niquel satinado	EF192 x L200 x A25mm
2885/192-83	Antracite	EF192 x L200 x A25mm



ASA PARA PORTA DE COZINHA 2890

Fabricado em alumínio, a Asa 2890 tem um sistema inovador, facilitando a colocação tanto em gavetas quanto em portas.

A Asa 2890 está disponível em ouro satinado, niquelado, cobre satinado, cromado mate e cromado brilhante. Medida de Furação - 192mm.

Modo de Comercialização:

1 un 25 un

Unidade de venda: Unidade.

Referência	Acabamento	Dimensões
2890/192-02	Cromado brilhante	L231 x A29 x P8
2890/192-07	Cromado mate	L231 x A29 x P8
2890/192-08	Niquel satinado	L231 x A29 x P8
2890/192-13	Cobre Satinado	L231 x A29 x P8
2890/192-14	Ouro Satinado	L231 x A29 x P8

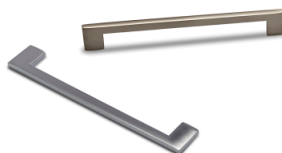

ASA PARA PORTA DE COZINHA 2895

Asa para porta de cozinha 2895 é um cabo de linhas retas e corpo robusto que confere personalidade própria.

A sua singularidade torna-o no complemento ideal para decorações que procuram um toque especial que as diferencie.

Ideal para cozinhas e banheiros de design.

Fabricado em zamak, possui três acabamentos: cromado brilhante, cromado mate e niquelado satinado.

Modo de Comercialização:

1 un 25 un

Unidade de venda: Unidade.

Referência	Acabamento	Dimensões
2895/192-02	Cromado brilhante	L213 x A33 x P7mm
2895/192-07	Cromado mate	L213 x A33 x P7mm
2895/192-08	Niquelado satinado	L213 x A33 x P7mm



ASA PARA PORTA DE COZINHA 2905

Asa para porta de cozinha 2905 distingue-se pela leveza e funcionalidade que o tornam um modelo perfeito para se adaptar a diferentes ambientes e tipos de mobiliário.

Fácil de usar, uma alça exclusivamente atraente.

Fabricado em zamak, vem em seis acabamentos: antracite, cromado brilhante, cromado mate, niquelado satinado e os novos cobre satinado e ouro satinado.

Modo de Comercialização:

1 un 25 un

Unidade de venda: Unidade.

Referência	Acabamento	Dimensões
2905/192-02	Cromado brilhante	L231 x A29 x P8
2905/192-07	Cromado mate	L231 x A29 x P8

Referência	Acabamento	Dimensões
2905/192-08	Níquel satinado	L231 x A29 x P8
2905/192-13	Cobre Satinado	L231 x A29 x P8
2905/192-14	Ouro Satinado	L231 x A29 x P8
2905/192-83	Antracite	L231 x A29 x P8



ASA PARA PORTA DE COZINHA 63

Asa para porta de cozinha 63 é um puxador pensado para o lar. Moderno, ergonômico e muito, muito funcional.

Criado para todos os ambientes domésticos: armários domésticos, cozinhas, vestiários, etc.

A grande variedade de medidas facilita a colocação tanto em gavetas quanto em portas, oferecendo infinitas possibilidades de uso.

Feito de alumínio, vem em vários comprimentos. A ref. 63 está disponível em epoxi preto, epoxi branco e cromado mate.

Modo de Comercialização:

25 un 50 un

Unidade de venda: Unidade.

Referência	Acabamento	Dimensões
63025/192-81.A	Epoxi Branco	L250 x A18 x P14
63025/192-82.A	Epoxi Preto	L250 x A18 x P14
63025/192-97.A	Cromado Mate Pintado	L250 x A18 x P14
63110/960-81.A	Epoxi Branco	L1100 x A18 x P14
63110/960-82.A	Epoxi Preto	L1100 x A18 x P14
63110/960-97	Cromado Mate Pintado	L1100 x A18 x P14
63048/320-82.A	Epoxi Preto	L475 x A18 x P14
63140/640-82.A	Epoxi Preto	L1400 x A18 x P14



ASA PARA PORTA DE COZINHA 66

A asa para porta de cozinha 66 distingue-se pela elegância subtil do seu acabamento, o que o torna um modelo perfeito para se adaptar a diferentes ambientes e tipos de mobiliário.

Fácil de usar, a referência 66 é um cabo com um atrativo único pela textura dos seus acabamentos.

Fabricado em alumínio, vem em três acabamentos: ouro satinado, preto mate e branco mate.

Modo de Comercialização:

1 un 25 un

Unidade de venda: Unidade.

Referência	Acabamento	Dimensões
66025/192-14.A	Ouro Satinado	L247 x A18 x P14
66025/192-82.A	Preto mate	L247 x A18 x P14
66050/120-14.A	Ouro Satinado	L497 x A18 x P14
66050/120-82.A	Preto mate	L497 x A18 x P14
66080/320-14.A	Ouro Satinado	L797 x A18 x P14
66080/320-82.A	Preto mate	L797 x A18 x P14

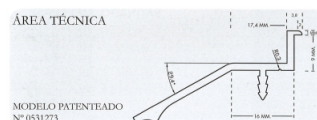

ASA PARA PORTA DE COZINHA 73

Fabricado em alumínio, vem em três acabamentos: Cromado Mate, Preto mate e Branco mate.

Modo de Comercialização:

1 un 25 un

Unidade de venda: Unidade.

Referência	Acabamento	Dimensões
73015/147-07	Cromado mate	L147 x A23 x P43
73015/147-81	Branco mate	L147 x A23 x P43
73015/147-82	Preto mate	L147 x A23 x P43
73020/197-07	Cromado mate	L197 x A23 x P43
73020/197-81	Branco mate	L197 x A23 x P43

Referência	Acabamento	Dimensões
73020/197-82	Preto mate	L197 x A23 x P43
73025/247-07	Cromado mate	L247 x A23 x P43
73025/247-81	Branco mate	L247 x A23 x P43
73025/247-82	Preto mate	L247 x A23 x P43
73030/297-07	Cromado mate	L297 x A23 x P43
73030/297-81	Branco mate	L297 x A23 x P43
73030/297-82	Preto mate	L297 x A23 x P43
73035/347-07	Cromado mate	L347 x A23 x P43
73035/347-81	Branco mate	L347 x A23 x P43
73035/347-82	Preto mate	L347 x A23 x P43
73040/397-07	Cromado mate	L397 x A23 x P43
73040/397-81	Branco mate	L397 x A23 x P43
73040/397-82	Preto mate	L397 x A23 x P43
73045/447-07	Cromado mate	L447 x A23 x P43
73045/447-81	Branco mate	L447 x A23 x P43
73045/447-82	Preto mate	L447 x A23 x P43
73050/497-07	Cromado mate	L497 x A23 x P43
73050/497-81	Branco mate	L497 x A23 x P43
73050/497-82	Preto mate	L497 x A23 x P43
73060/597-07	Cromado mate	L597 x A23 x P43
73060/597-81	Branco mate	L597 x A23 x P43
73060/597-82	Preto mate	L597 x A23 x P43
73070/697-07	Cromado mate	L697 x A23 x P43
73070/697-81	Branco mate	L697 x A23 x P43
73070/697-82	Preto mate	L697 x A23 x P43
73080/797-07	Cromado mate	L797 x A23 x P43
73080/797-81	Branco mate	L797 x A23 x P43
73080/797-82	Preto mate	L797 x A23 x P43
73090/897-07	Cromado mate	L897 x A23 x P43
73090/897-81	Branco mate	L897 x A23 x P43
73090/897-82	Preto mate	L897 x A23 x P43
73100/997-07	Cromado mate	L997 x A23 x P43
73100/997-81	Branco mate	L997 x A23 x P43
73100/997-82	Preto mate	L997 x A23 x P43
73120/1197-07	Cromado mate	L1197 x A23 x P43

Referência	Acabamento	Dimensões
73120/1197-81	Branco mate	L1197 x A23 x P43
73120/1197-82	Preto mate	L1197 x A23 x P43



ASA PARA PORTA DE COZINHA 824

Asa para porta de cozinha 824 em zamack. Parafusos não incluídos.

Modo de Comercialização:

1 un 25 un

Unidade de venda: Unidade.

Referência	Acabamento	Dimensões
824/160-08	Niquel satinado	EF160 x L196 x A34mm
824/320-08	Niquel satinado	EF320 x L381 x A37mm



ASA PARA PORTA DE COZINHA 831

Asa para porta de cozinha 831 em zamack. Parafusos não incluídos

Modo de Comercialização:

1 un 25 un

Unidade de venda: Unidade.

Referência	Acabamento	Dimensões
831/160-08	Niquel satinado	EF160 x L177 x A29mm
831/192-08	Niquel satinado	EF192 x L211 x A29mm
831/320-08	Niquel satinado	EF320 x L334 x A26mm

PUXADORES PARA COZINHAS



ASA DE ALUMÍNIO PARA PORTA DE COZINHA PM004

Asa de alumínio para porta de cozinha modelo 04. Fixação por parafuso na parte interior. Fornecido como puxador com 200mm ou à barra com 3000mm.

Modo de Comercialização:

1 un 25 un 250 un

Unidade de venda: Unidade.

Referência	Acabamento	Dimensões
PM004	Anodizado prata	EF160 x L200 x A36mm
PM004.3000	Anodizado prata	EF..... x L3000 x A36mm



ASA DE ALUMÍNIO PARA PORTA DE COZINHA PM008

Asa de alumínio para porta de cozinha modelo 08. Fixação por parafuso na parte interior. Fornecido como puxador com 200mm ou à barra com 3000mm.

Modo de Comercialização:

1 un 25 un 250 un

Unidade de venda: Unidade.

Referência	Acabamento	Dimensões
PM008-200	Anodizado inox	EF160 x L200 x A36mm
PM008-3000	Anodizado inox	EF..... x L3000 x A36mm



ASA DE ALUMÍNIO PARA PORTA DE MÓVEL PM016

Puxador de móvel PM016. Fixação por parafusos na parte inferior. Fornecido em vários tamanhos e disponível em branco mate e preto mate.

Modo de Comercialização:

1 un 10 un

Unidade de venda: Unidade.

Referência	Acabamento	Dimensões
PM016-248P	Preto mate	P43xA18xL248mm
PM016-298P	Preto mate	P43xA18xL298mm
PM016-348P	Preto mate	P43xA18xL348mm
PM016-498B	Branco mate	P43xA18xL498mm
PM016-498P	Preto mate	P43xA18xL498mm

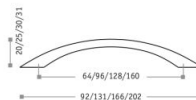

ASA PARA PORTA DE COZINHA 091

Asa para porta de cozinha modelo 091. Parafusos incluídos.

Modo de Comercialização:

1 un 50 un

Unidade de venda: Unidade.

Referência	Acabamento	Dimensões
092/05	Bronze	EF64 x L92 x A20mm
092/16	Niquelado mate	EF64 x L92 x A20mm
091/05	Bronze	EF96 x L131 x A25mm
091/08	Lacado preto	EF96 x L131 x A25mm
091/16	Niquelado mate	EF96 x L131 x A25mm
090/05	Bronze	EF128 x L166 x A30mm
090/08	Lacado preto	EF128 x L166 x A30mm

Referência	Acabamento	Dimensões
090/16	Niquelado mate	EF128 x L166 x A30mm
093/05	Bronze	EF160 x L202 x A31mm
093/08	Lacado preto	EF160 x L202 x A31mm
093/16	Niquelado mate	EF160 x L202 x A31mm



ASA PARA PORTA DE COZINHA 117

Asa para porta de cozinha modelo 117. Parafusos incluídos.

Modo de Comercialização:

1 un 50 un

Unidade de venda: Unidade.

Referência	Acabamento	Dimensões
117/05	Bronze	L 22 x P22 X A145MM



ASA PARA PORTA DE COZINHA 1237

Asa de embutir para porta de cozinha modelo 1237. Parafusos incluídos.

Modo de Comercialização:

1 un 25 un 250 un

Unidade de venda: Unidade.

Referência	Acabamento	Dimensões
1237-96/17	Cromado mate	EF96 x L106 x A30mm

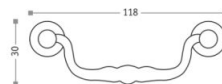

ASA PARA PORTA DE COZINHA 184

Asa para porta de cozinha modelo 184. Parafusos incluídos.

Modo de Comercialização:

1 un 50 un

Unidade de venda: Unidade.

Referência	Acabamento	Dimensões
184/05	Bronze	EF96 x L118 x A40mm



ASA PARA PORTA DE COZINHA 2001

Asa para portas de cozinha modelo 2001: 10mm / modelo 2002: 12mm.

Parafusos incluídos.

Modo de Comercialização:

Modelo 2001 1 un 25 un 100 un

Modelo 2002 1 un 10 un 100 un

Unidade de venda: Unidade.

Referência	Acabamento	Dimensões
2001/096IN	Inox	EF96 x L145 x A31mm
2001/128IN	Inox	EF128 x L177 x A31mm
2001/160IN	Inox	EF160 x L210 x A31mm
2001/192IN	Inox	EF192 x L210 x A31mm
2001/224IN	Inox	EF224 x L288 x A31mm
2001/256IN	Inox	EF256 x L288 x A31mm
2001/288IN	Inox	EF288 x L352 x A31mm
2001/320IN	Inox	EF320 x L384 x A31mm
2001/352IN	Inox	EF352 x L416 x A31mm

Referência	Acabamento	Dimensões
2001/384IN	Inox	EF384 x L448 x A31mm
2001/392IN	Inox	EF392 x L456 x A31mm
2001/492IN	Inox	EF492 x L556 x A31mm
2002/128IN	Inox	EF128 x L192 x A34mm
2002/160IN	Inox	EF160 x L224 x A34mm
2002/192IN	Inox	EF192 x L256 x A34mm
2002/224IN	Inox	EF224 x L288 x A34mm

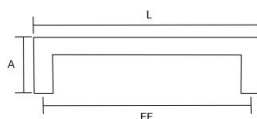

ASA PARA PORTA DE COZINHA 23023

Asa para porta de cozinha modelo 23023. Parafusos incluídos.

Modo de Comercialização:

1 un 25 un 100 un

Unidade de venda: Unidade.

Referência	Acabamento	Dimensões
23023.096IS	Cor inox satinado	EF96 x L105 x A28mm
23023.128IS	Cor inox satinado	EF128 x L137 x A28mm
23023.160IS	Cor inox satinado	EF160 x L169 x A28mm
23023.192IS	Cor inox satinado	EF192 x L201 x A28mm
23023.224IS	Cor inox satinado	EF224 x L233 x A28mm
23023.320IS	Cor inox satinado	EF320 x L329 x A28mm



ASA PARA PORTA DE COZINHA 3061 RECTANGULAR

Asa para porta de cozinha retangular modelo 3061. Parafusos incluídos.

Modo de Comercialização:

1 un 25 un 200 un

Unidade de venda: Unidade.

Referência	Acabamento	Dimensões
3061/160NM	Niquelado satinado	EF160 x L192 x A24mm
3061/192NM	Niquelado satinado	EF192 x L225 x A26mm
3061/160IN	Inox	EF160 x L192 x A24mm
3061/192IN	Inox	EF192 x L225 x A26mm
1222-128/23	Niquelado satinado	EF128 x L172 x A27mm
1222-160/23	Niquelado satinado	EF160 x L202 x A27mm



ASA PARA PORTA DE COZINHA 3064

Asa para porta de cozinha modelo 3064. Parafusos incluídos.

Modo de Comercialização:

1 un 25 un 250 un

Unidade de venda: Unidade.

Referência	Acabamento	Dimensões	Tipo
3064/160IN	Inox	EF160 x L194 x A27mm	DA2
3064/192IN	Inox	EF192 x L226 x A27mm	DA2
3064/256IN	Inox	EF256 x L226 x A27mm	DA2



ASA PARA PORTA DE COZINHA 393

Asa para porta de cozinha modelo 393. Parafusos incluídos.

Modo de Comercialização:

1 un 50 un

Unidade de venda: Unidade.

Referência	Acabamento	Dimensões
393/05	Bronze	L85 x P8 x A8mm



ASA PARA PORTA DE COZINHA 784 RECTANGULAR

Asa para porta de cozinha rectangular modelo 784. Parafusos incluídos.

Modo de Comercialização:

1 un 50 un

Unidade de venda: Unidade.

Referência	Acabamento	Dimensões
784/05	Oxidado francês	EF160 x L168 x A26mm
784/16	Niquelado mate	EF160 x L168 x A26mm
784/17	Cromado mate	EF160 x L168 x A26mm
784/23	Niquelado satinado	EF160 x L168 x A26mm



ASA PARA PORTA DE COZINHA 798

Asa para porta de cozinha modelo 798. Parafusos incluídos.

Modo de Comercialização:

1 un 50 un

Unidade de venda: Unidade.

Referência	Acabamento	Dimensões
798/23	Niquelado satinado	EF96 x L108 x A16mm



ASA PARA PORTA DE COZINHA IN.22.200 QUADRADA

Asa para porta de cozinha modelo IN.22.200 em inox ou 1223 em zamack. Parafusos incluídos.

Modo de Comercialização:

1 un 12 un 100 un

Unidade de venda: Unidade.

Referência	Acabamento	Dimensões	Tipo
IN.22.200.10.096	Inox	EF96 x L106 x A35mm	JN
IN.22.200.10.128	Inox	EF128 x L138 x A35mm	JN
IN.22.200.10.160	Inox	EF160 x L170 x A35mm	JN
IN.22.200.10.224	Inox	EF224 x L234 x A35mm	JN
IN.22.200.10.320	Inox	EF320 x L330 x A35mm	JN
1223.128/05	Oxidado francês	EF128 x L138 x A27mm
1223.128/08	Lacado preto	EF128 x L138 x A27mm
1223.128/17	Cromado mate	EF128 x L170 x A27mm
1223.160/05	Oxidado francês	EF160 x L170 x A27mm
1223.160/08	Lacado preto	EF160 x L170 x A27mm
1223.160/17	Cromado mate	EF160 x L170 x A27mm

Referência	Acabamento	Dimensões	Tipo
1223.192/05	Oxidado francês	EF192 x L202 x A27mm
1223.192/08	Lacado preto	EF192 x L202 x A27mm
1223.192/17	Cromado mate	EF192 x L202 x A27mm
1223.224/05	Oxidado francês	EF224 x L234 x A27mm
1223.224/17	Cromado mate	EF224 x L234 x A27mm



ASA PARA PORTA DE COZINHA IN.22.202 REDONDA

Asa para porta de cozinha redonda, modelo IN.22.202. Parafusos incluídos.

Modo de Comercialização:

1 un 25 un 100 un

Unidade de venda: Unidade.

Referência	Acabamento	Dimensões	Tipo
IN.22.202.10.096	Inox	L96 x P10 x A10mm	JN
IN.22.202.10.128	Inox	L128 x P10 x A10mm	JN
IN.22.202.10.224	Inox	L224 x P10 x A10mm	JN
IN.22.202.10.320	Inox	L320 x P10 x A10mm	JN
IN.22.202.10.512	Inox	L512 x P10 x A10mm	JN



ASA PARA PORTA DE COZINHA IN.22.204 REDONDA

Asa para porta de cozinha modelo IN.22.204 redonda. Parafusos incluídos.

Modo de Comercialização:

1 un 12 un 100 un

Unidade de venda: Unidade.

Referência	Acabamento	Dimensões	Tipo
IN.22.204.10.96	Inox	EF96 x L106 x A35mm	JN
IN.22.204.10.128	Inox	EF128 x L138 x A35mm	JN

Referência	Acabamento	Dimensões	Tipo
IN.22.204.10.224	Inox	EF224 x L234 x A35mm	JN
IN.22.204.10.320	Inox	EF320 x L330 x A35mm	JN



ASA PARA PORTA DE COZINHA PM006

Asa para porta de cozinha modelo PM006. Parafusos incluídos.

Modo de Comercialização:

1 un 25 un 250 un

Unidade de venda: Unidade.

Referência	Acabamento	Dimensões
PM006	Niquelado satinado	EF192 x L200 x A32mm



ASA PARA PORTA DE COZINHA PM009 REDONDA

Asa para porta de cozinha redonda modelo PM009. Parafusos incluídos.

Modo de Comercialização:

1 un 10 un 100 un

Unidade de venda: Unidade.

Referência	Acabamento	Dimensões
PM009-128	Inox	EF128 x L156 x A40mm
PM009-160	Inox	EF160 x L194 x A30mm
PM009-192	Inox	EF192 x L234 x A30mm



ASA PARA PORTA DE COZINHA TIPO CONCHA USUAL

Asa para porta de cozinha tipo concha usual. Fixação por parafusos exteriores não incluídos.

Modo de Comercialização:

1 un 12 un 240 un

Unidade de venda: Unidade.

Referência	Acabamento	Dimensões
CE-US.LP	Latão polido	L88 x P22 x A35mm
CE-US.IN	Inox	L88 x P22 x A35mm
CE-US.BR	Latão bronze	L88 x P22 x A35mm
CE-US.OX	Latão lacado preto	L88 x P22 x A35mm

PUXADORES PARA MOBILIÁRIO



PUXADOR CILINDRICO 104

Puxador cilíndrico modelo 104 em inox ou latão. Parafusos incluídos.

Modo de Comercialização:

1 un 50 un 500 un

Unidade de venda: Unidade.

Referência	Acabamento	Dimensões
104X12NM	Niquelado mate	L12 x P12 x A20mm
104X15IN	Inox	L15 x P15 x A23mm
104X18IN	Inox	L18 x P18 x A25mm
104X20IN	Inox	L20 x P20 x A25mm
104X25IN	Inox	L25 x P25 x A28mm
104X12BR	Latão bronze	L12 x P12 x A20mm
104X15BR	Latão bronze	L15 x P15 x A23mm
104X18BR	Latão bronze	L18 x P18 x A25mm



PUXADOR PARA MOBILIÁRIO 100

Puxador para mobiliário modelo 100. Parafusos incluídos.

Modo de Comercialização:

1 un 50 un 500 un

Unidade de venda: Unidade.

Referência	Acabamento	Dimensões	Tipo
IN.22.100	Inox	L19 x P15 x A25mm	JN



PUXADOR PARA MOBILIÁRIO 105

Puxador para mobiliário modelo 105. Parafusos incluídos.

Modo de Comercialização:

1 un 50 un 500 un

Unidade de venda: Unidade.

Referência	Acabamento	Dimensões
105X19X25IN	Inox	L19 x P15 x A25mm

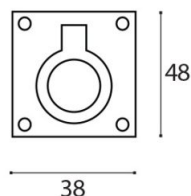

PUXADOR PARA MOBILIÁRIO 105 ARGOLA

Puxador para mobiliário em concha de argola de embutir modelo 105.

Modo de Comercialização:

1 un 40 un 400 un

Unidade de venda: Unidade.

Referência	Acabamento	Dimensões	Tipo
IN.16.105	Inox	L38 x P12 x A48mm	JN

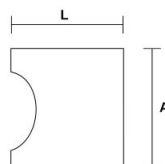

PUXADOR PARA MOBILIÁRIO 106

Puxador para mobiliário modelo 106. Parafusos incluídos.

Modo de Comercialização:

1 un 50 un 500 un

Unidade de venda: Unidade.

Referência	Acabamento	Dimensões
106X19X25IN	Inox	L19 x P19 x A25mm



PUXADOR PARA MOBILIÁRIO 401

Puxador para mobiliário modelo 401 em latão, com espelho ao alto.

Modo de Comercialização:

1 un 30 un

Unidade de venda: Unidade.

Referência	Acabamento	Dimensões	Tipo
PGV/401 - M1	Latão polido	L34 x P30 x A80mm	DA2



PUXADOR PARA MOBILIÁRIO 550

Puxador para mobiliário modelo 550 em latão, com espelho ao alto. Puxador de placa com 120mm para porta e puxador de placa com 65mm para gaveta.

Modo de Comercialização:

1 un 30 un

Unidade de venda: Unidade.

Referência	Acabamento	Dimensões	Tipo
PLC/550 - M3	Latão bronze	L32 x P27 x A120mm	DA2
PGV/550 - M3	Latão bronze	L32 x P27 x A65mm	DA2



PUXADOR PARA MOBILIÁRIO 570

Puxador para mobiliário modelo 570 em latão, com espelho ao alto.

Modo de Comercialização:

1 un 30 un

Unidade de venda: Unidade.

Referência	Acabamento	Dimensões	Tipo
PGV/570 - M3	Latão bronze	L32 x P30 x A65mm	DA2



PUXADOR PARA MOBILIÁRIO 581

Puxador para mobiliário modelo 581 em latão, com espelho em separado. Parafusos incluídos.

Modo de Comercialização:

1 un 50 un 500 un

Unidade de venda: Unidade.

Referência	Acabamento	Dimensões
581/45BR	Latão bronze	L45 x P45 x A40mm
581/45PL	Latão polido	L45 x P45 x A40mm



PUXADOR PARA MOBILIÁRIO 600

Puxador para mobiliário modelo 600 em latão, com espelho ao alto. Puxador de placa com 120mm para porta e puxador de placa com 65mm para gaveta.

Modo de Comercialização:

1 un 30 un

Unidade de venda: Unidade.

Referência	Acabamento	Dimensões	Tipo
PGV/600 - M3	Latão bronze	L32 x P30 x A65mm	DA2
PLC/600 - M3	Latão bronze	L32 x P30 x A120mm	DA2
PLC/600 - M5	Latão níquelado mate	L32 x P30 x A120mm	DA2



PUXADOR PARA MOBILIÁRIO 651

Puxador para mobiliário modelo 651 em latão, com espelho ao alto. Puxador de placa com 120mm para porta e puxador de placa com 60mm para gaveta.

Modo de Comercialização:

1 un 30 un

Unidade de venda: Unidade.

Referência	Acabamento	Dimensões
651/374/03	Latão bronze	L30xP30xA120mm
651/374/01	Latão polido	L30xP30xA120mm
651/375/01	Latão polido	L30xP30xA600mm



PUXADOR PARA MOBILIÁRIO 700

Puxador para mobiliário modelo 700 redondo. Parafusos incluídos.

Modo de Comercialização:

1 un 25 un 500 un

Unidade de venda: Unidade.

Referência	Acabamento	Dimensões
5057	Niquelado Escovado	L20 x P20 x A20mm
5058	Niquelado Escovado	L25 x P25 x A25mm
5059	Niquelado Escovado	L30 x P30 x A30mm



PUXADOR PARA MOBILIÁRIO 715

Puxador para mobiliário modelo 715 em latão, com espelho em separado. Parafusos incluídos.

Modo de Comercialização:

1 un 50 un 500 un

Unidade de venda: Unidade.

Referência	Acabamento	Dimensões
715/35BR	Latão bronze	L35 x P45 x A40mm
715/35NM	Latão polido	L35 x P45 x A40mm
715/35PL	Latão polido	L35 x P45 x A40mm
715/45BR	Latão bronze	L35 x P45 x A40mm
715/45NM	Niquelado mate	L35 x P45 x A40mm
715/45PL	Latão polido	L35 x P45 x A40mm



PUXADOR PARA MOBILIÁRIO 720

Puxador para mobiliário modelo 720. Parafusos incluídos.

Modo de Comercialização:

1 un 25 un 200 un

Unidade de venda: Unidade.

Referência	Acabamento	Dimensões
5062	Niquelado Escovado	L30 x P30 x A30mm
5755	Dourado	L30 x P30 x A30mm



PUXADOR PARA MOBILIÁRIO 732 OCULTO

Puxador para mobiliário oculto 732. Parafusos incluídos.

Modo de Comercialização:

1 un 100 un 500 un

Unidade de venda: Unidade.

Referência	Acabamento	Dimensões
732/16	Niquelado mate	L30 x P8 x A47mm



PUXADOR PARA MOBILIÁRIO 86 / 87

Puxador para mobiliário modelo 86/87 em latão maciço. Parafusos incluídos.

Modo de Comercialização:

1 un 50 un 500 un

Unidade de venda: Unidade.

Referência	Acabamento	Dimensões
86LT.BR	Latão bronze	L30 x P30 x A24mm
87LT.BR	Latão bronze	L40 x P40 x A26mm



PUXADOR PARA MOBILIÁRIO PM001 OCULTO QUADRADO

Puxador para mobiliário oculto modelo PM001. Parafusos incluídos.

Modo de Comercialização:

1 un 25 un 500 un

Unidade de venda: Unidade.

Referência	Acabamento	Dimensões
PM001	Niquelado Escovado	L25 x P25 x A25mm



PUXADOR PARA MOBILIÁRIO PM013 OCULTO

Puxador para mobiliário oculto modelo PM013. Parafusos incluídos.

Modo de Comercialização:

1 un 50 un 500 un

Unidade de venda: Unidade.

Referência	Acabamento	Dimensões
PM013	Niquelado Escovado	L40 x P40 x A8mm



PUXADOR PARA MOBILIÁRIO PM014 OCULTO

Puxador para mobiliário oculto modelo PM014. Parafusos incluídos.

Modo de Comercialização:

1 un 50 un 500 un

Unidade de venda: Unidade.

Referência	Acabamento	Dimensões
PM014	Niquelado mate	L29 x P25 x A40mm

F

FERRAGENS PARA MÓVEIS



ÍNDICE

F - Ferragens para Móveis	2
Dobradiças para Mobiliário	2
Espigas e Lamelas de Madeira	6
Fechaduras para Mobiliário Symo	7
Fechos e Fechaduras para Mobiliário	11
Ferragens para Camas	20
Pés para Mobiliário	22
Protetor Pés para Móveis	26
Rodas para Mobiliário	29
Suportes para Prateleira	34
Tampas Passa Cabos para Secretárias	50

Neste catálogo podem estar presentes produtos em que a imagem pode não corresponder precisamente às cores reais, medidas e dimensões, bem com as informações inerentes às fichas técnicas mencionadas nos produtos. Com o objetivo de melhorar e em constante evolução reservamos o direito de fazer as alterações necessárias dos produtos sem aviso prévio.

Para consulta de preço entre em contato com nossos vendedores.

F - FERRAGENS PARA MÓVEIS

DOBRADIÇAS PARA MOBILIÁRIO



DOBRADIÇA DE PIANO

Fornecida em barras de 2 metros, com 30 ou 40mm de largura aberta.

Modo de Comercialização:

2 m 50 barras com 2 metros

Unidade de venda: Metro.

Referência	Acabamento	Dimensões
PIAN.30MMIN-2	Inox	2000 X 30mm
PIAN30MM.LT-2	Latão polido	2000 X 30mm
PIAN30MM.LPT-2	Latão lacado preto	2000 X 30mm
PIAN40MM.INOX-2	Inox	2000 x 40mm

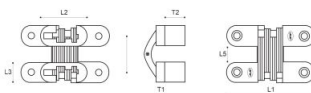

DOBRADIÇA INVISÍVEL

Dobradiça invisível em inox com topos redondos para portas de mobiliário e interior.

Modo de Comercialização:

1 un 2 un 24 un

Unidade de venda: Unidade.

Referência	Acabamento	Dimensões	Tipo
IN.05.051.60	Inox - Mâx. 20kg	L60 x P12 x A13mm	JN
IN.05.051.70	Inox - Mâx. 20kg	L70 x P16 x A16mm	JN
IN.05.051.95	Inox - Mâx. 20kg	L95 x P17 x A19mm	JN
IN.05.051.118	Inox - Mâx. 40kg	L118 x P28 x A27mm	JN

Referência	Acabamento	Dimensões	Tipo
IN.05.051.139	Inox - Mâx. 60kg	L139 x P37 x A34mm	JN

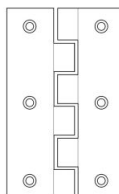

DOBRADIÇA LISA Nº5001

Dobradiça lisa nº5001 para mobiliário.

Modo de Comercialização:

1 un 100 un

Unidade de venda: Unidade.

Referência	Acabamento	Dimensões
50012.5NM	Niquelado mate	33 x 64mm
50012.5IN	Inox	33 x 64mm
50012.5LB	Latão oxidado francês	33 x 64mm
50012.5LT	Latão polido	33 x 64mm
50012.5FL	Ferro latonado	33 x 64mm
50012.5FB	Ferro oxidado francês	33 x 64mm



DOBRADIÇA OCULTA REDONDA

Dobradiça oculta redonda.

Modo de Comercialização:

1 un 20 un

Unidade de venda: Unidade.

Referência	Acabamento	Dimensões
4908	Latão polido	10mm
4909	Latão polido	12mm
4910	Latão polido	14mm
4911	Latão polido	16mm
4912	Latão polido	18mm

Referência	Acabamento	Dimensões
------------	------------	-----------

4913 Latão polido

24mm

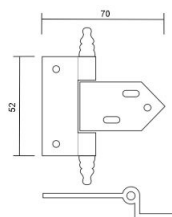

DOBRADIÇA QUINADA Nº83

Dobradiça quinada nº83 reversível, rabo ao centro 2". Fornecida com carrapeta de pirâmide ou mocha (lisa).

Modo de Comercialização:

1 un 50 un

Unidade de venda: Unidade.

Referência	Acabamento	Dimensões
------------	------------	-----------

83CP.FB Latão bronze

Lisa 52 x 70mm

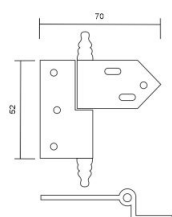

DOBRADIÇA QUINADA Nº84

Dobradiça quinada nº 84 rabo ao lado com 2". Fornecida com carrapeta de pirâmide ou mocha (lisa). Versão direita ou esquerda.

Modo de Comercialização:

1 un 60 un

Unidade de venda: Unidade.

Referência	Acabamento	Dimensões
84CM.FB	Ferro oxidado Francês	Lisa 52x70mm
84CM.FF.CM	Cromado mate	Lisa 52x70mm
84CM.FF.INOX	Inox	Lisa 52x70mm
84CM.FL	Ferro latonado	Lisa 52x70mm
84CP.FB	Ferro oxidado Francês	Pirâmide 52x70mm

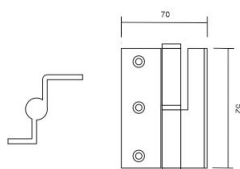

DOBRADIÇA QUINADA Nº85

Dobradiça quinada nº 85 com 2". Fornecida com carrapeta de pirâmide ou mocha (lisa). Versão direita ou esquerda.

Modo de Comercialização:

1 un 60 un

Unidade de venda: Unidade.

Referência	Acabamento	Dimensões
85CM.FLP	Lacado preto	Lisa 52 x 70mm
85CM.FB	Ferro oxidado francês	Lisa 52 x 70mm
85CP.FB	Ferro oxidado francês	Pirâmide 52 x 70mm
85CM.LPO	Latão polido	Lisa 52 x 70mm
85CM.NM	Niquelado mate	Lisa 52 x 70mm

ESPIGAS E LAMELAS DE MADEIRA



ESPIGA DE MADEIRA

Espiga de madeira estriado para união de móveis em madeira.

Modo de Comercialização:

1 cento 40 centos

Unidade de venda: Cento.

Referência	Acabamento	Dimensões
ESP30X8	Madeira estriada	L800 x P430 x A8mm

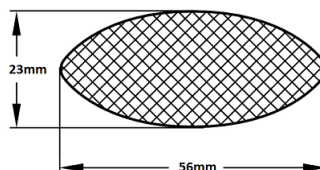

LAMELA DE MADEIRA 20

Lamela de madeira 20 estriado para união de móveis em madeira. Para profundidade de sulco 20mm.

Modo de Comercialização:

1 cento 10 centos

Unidade de venda: Cento.

Referência	Acabamento	Dimensões
LAMELA20	Madeira estriada	L23 x P56 x A4mm

FECHADURAS PARA MOBILIÁRIO SYMO



CHAPA-TESTAS FECHADURAS SYMO

Chapa-testas para fechaduras de mobiliário Symo. Fornecidos em separado das fechaduras.

Modo de Comercialização:

1 un 20 un

Unidade de venda: Unidade.



Referência	Versão	Dimensões	Acabamento
H23330990	Topos redondos	L16 x P2 x A60mm	Niquelado
H23039990	Topos redondos	L16 x P1.5 x A60mm	Niquelado
H23940703	Chapa angular	L13 x P9 x A33mm	Niquelado

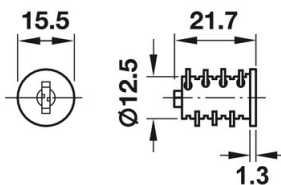

CILINDROS

Cilindro para fechadura de mobiliário Symo. Possibilidade de fornecimento de cilindro universal com chaves diferentes indiferenciadas, com chaves iguais ou com mestragem MK1, MK2 ou MK3.

Modo de Comercialização:

1 un 10 un

Unidade de venda: Unidade.

Referência	Versão	Acabamento
H21040600	Cilindro chaves diferentes	Niquelado
H21040601	Cilindro chaves iguais	Niquelado

Referência	Versão	Acabamento
H21041601	Mestragem
H21011001	Chave mestra	Niquelado

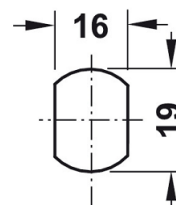
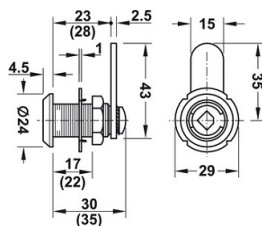

FECHADURA DE PALANCA RETA

Fechadura para mobiliário Symo direita/esquerda com palanca reta. Para espessura de porta de 17 ou 22mm. Cilindro amovível fornecido em separado bem como todos os acessórios. Possibilidade de fazer mestragem. Posição de fecho A (D,F,G) esquerda. Posição de fecho B (C,E,H) direita.

Modo de Comercialização:

1 un 10 un

Unidade de venda: Unidade.



Referência	Acabamento	Dimensões	Versão
H23588600	Niquelado	P17mm	Esquerda
H23588610	Niquelado	P17mm	Direita
H23588620	Niquelado	P22mm	Esquerda
H23588630	Niquelado	P22mm	Direita



FECHADURA DE VARETA GIRATÓRIA

Fechadura para mobiliário Symo reversível para aplicação sobreposta de vareta giratória. Lingueta de bloqueio curta. T/B 40mm. O Kit é composto por fechadura, vareta, guia, suporte superior e inferior e gancho (par) tudo fornecido em separado. O cilindro tem 22mm de comprimento e 18mm de espessura. Cilindro amovível fornecido em separado bem como todos os acessórios. Possibilidade de fazer mestragem.

Modo de Comercialização:

1 un 10 un

Unidade de venda: Unidade.



Referência	Produto	Acabamento	Dimensões
H22465600	Fechadura	Niquelado	L64 x P15.5 x A76mm
H22667250	Vareta	Niquelado	L8 x P2500 x A7mm
H22667303	Vareta	Niquelado	L8 x P3000 x A7mm
H23975781	Guia	Niquelado	L26 x P15 x A10mm
H22657708	Suporte	Niquelado	L26 x P21.5 x A17mm
H22630781	Gancho par	Niquelado	L26 x P26 x A28mm

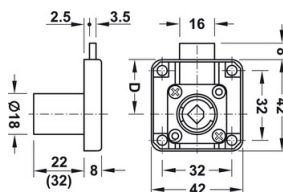

FECHADURA SOBREPOSTA

Fechadura para mobiliário Symo esquerda/direita para aplicação sobreposta. Lingueta de bloqueio curta. T/B 25mm. O cilindro tem 22mm de comprimento e 18mm de espessura. Cilindro amovível fornecido em separado bem como todos os acessórios. Possibilidade de fazer mestragem.

Modo de Comercialização:

1 un 10 un

Unidade de venda: Unidade.

Referência	Acabamento	Dimensões	Versão
H23226610	Niquelado	L42 x P8 x A42mm	Esquerda
H23226600	Niquelado	L42 x P8 x A42mm	Direita

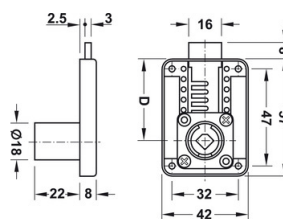

FECHADURA SOBREPOSTA CANHÃO AJUSTÁVEL

Fechadura para mobiliário Symo reversível para aplicação sobreposta. Lingueta de bloqueio curta. T/B ajustável em intervalos de 5mm 15-40mm. O cilindro tem 22mm de comprimento e 18mm de espessura. Cilindro amovível fornecido em separado bem como todos os acessórios. Possibilidade de fazer mestragem.

Modo de Comercialização:

1 un 10 un

Unidade de venda: Unidade.

Referência	Acabamento	Dimensões
H23226690	Niquelado	L57 x P8 x A42mm

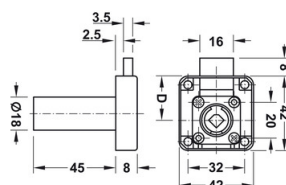

FECHADURA SOBREPOSTA CANHÃO LONGO

Fechadura para mobiliário Symo esquerda/direita para aplicação sobreposta. Lingueta de bloqueio curta. T/B 25mm. O cilindro tem 45mm de comprimento e 18mm de espessura. Cilindro amovível fornecido em separado bem como todos os acessórios. Possibilidade de fazer mestragem.

Modo de Comercialização:

1 un 10 un

Unidade de venda: Unidade.

Referência	Acabamento	Dimensões	Versão
H23226612	Niquelado	L42 x P8 x A42mm	Esquerda
H23226602	Niquelado	L42 x P8 x A42mm	Direita

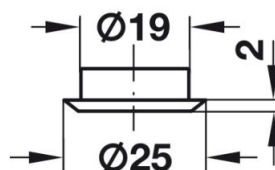

ROSETA PARA CILINDRO SYMO

Roseta para cilindro Symo, aplicação para a cobertura da borda do furo da caixa do cilindro.

Modo de comercialização:

1 un 100 un

Unidade de venda: Unidade.

Referência	Acabamento
H21919677	Niquelado

FECHOS E FECHADURAS PARA MOBILIÁRIO

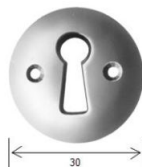

ESCUDETE PARA FECHADURA DE MÓVEL

Escudete em latão para aplicação em fechadura de móvel.

Modo de Comercialização:

1 un 100 un

Unidade de venda: Unidades.

Referência	Acabamento	Dimensões
ES701LNM	Latão níquelado mate	L30 x P4 x A30mm
ES701LOF	Latão oxidado francês	L30 x P4 x A30mm

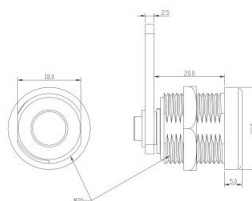

FECHADURA PARA CAIXA DE CONTADOR MODELO 240

Fechadura para caixa de contador modelo 240 com chave de cruzeta.

Modo de Comercialização:

1 un 50 un 200 un

Unidade de venda: Unidade.

Referência	Acabamento	Dimensões
240	Níquelado	Comp. Rosca 20mm

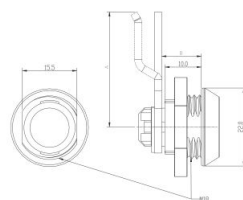

FECHADURA PARA CAIXA DE CORREIO MODELO 280

Fechadura para caixa de correio modelo 280 com patilha recta.

Modo de Comercialização:

1 un 50 un 200 un

Unidade de venda: Unidade.

Referência	Acabamento	Dimensões
280D37x10.5NQ	Niquelado	Comp. Rosca 10mm

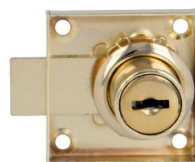

FECHADURA PARA MOBILIÁRIO MODELO 1A

Fechadura para mobiliário modelo 1A com 2 chaves, reversível.

Modo de Comercialização:

1 un 20 un 240 un

Unidade de venda: Unidade.

Referência	Acabamento	Dimensões
16185	Latonado	L40xP40xA7.5mm
16186	Niquelado	L40xP40xA7.5mm



FECHADURA PARA MOBILIÁRIO MODELO 204

Fechadura para mobiliário modelo 204 com perno extraível.

Modo de Comercialização:

1 un 50 un 200 un

Unidade de venda: Unidade.

Referência	Acabamento	Dimensões
204	Niquelado	Comp. Perno 10.8mm

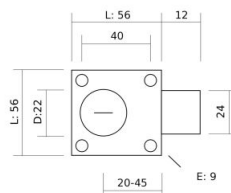

FECHADURA PARA MOBILIÁRIO MODELO 206 DE CILINDRO REGULÁVEL

Fechadura para mobiliário modelo 206 com 2 chaves, reversível. Cilindro regulável de 20 a 44mm testa a broca.

Modo de Comercialização:

1 un 10 un

Unidade de venda: Unidade.

Referência	Acabamento	Dimensões
206FNI	Niquelado	L56 x P9 x A56mm
206FNI/CH.IGUAIS	Niquelado - Chaves iguais	L56 x P9 x A56mm

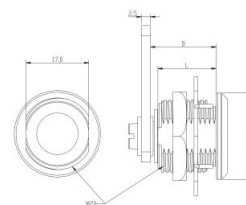

FECHADURA PARA MOBILIÁRIO MODELO 220

Fechadura para mobiliário modelo 220 com patilha recta.

Modo de Comercialização:

1 un 50 un 200 un

Unidade de venda: Unidade.

Referência	Acabamento	Dimensões
220x16NQ	Niquelado	Comp. Rosca 16mm
221x20NQ	Niquelado	Comp. Rosca 20mm
222x25NQ	Niquelado	Comp. Rosca 25mm
223x30NQ	Niquelado	Comp. Rosca 30mm
224x40NQ	Niquelado	Comp. Rosca 40mm

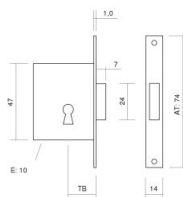

FECHADURA PARA MOBILIÁRIO MODELO 336A COM CHAVE EM LATÃO

Fechadura para mobiliário modelo 336A com chave lisa em latão. Com gorges e 6 feitios diferentes.

Modo de Comercialização:

1 un 12 un

Unidade de venda: Unidade.

Referência	Acabamento	Dimensões
336X20E.	Latão satinado - esq.	L14 x P34(TB20) x A74mm
336x20D	Latão satinado - dir.	L14 x P34(TB20) x A74mm
336x35E	Latão satinado - esq.	L14 x P49(TB35) x A74mm
336x20D	Latão satinado - dir.	L14 x P49(TB35) x A74mm
336x20E.NM	Latão niquelado mate esq.	L14 x P34(TB20) x A74mm
336x20D.NM	Latão niquelado mate dir.	L14 x P34(TB20) x A74mm
336x35E.NM	Latão niquelado mate esq.	L14 x P49(TB35) x A74mm
336x35D.NM	Latão niquelado mate dir.	L14 x P49(TB35) x A74mm

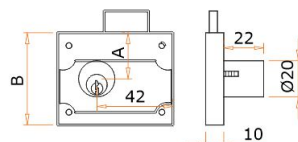
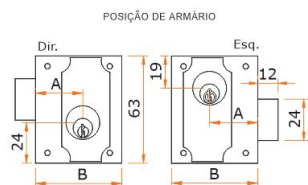

POSIÇÃO DE GAVETA

TAB/A (mm)	19	22	28	36	40	48	53
DIM/B (mm)	42	45	51	60	64	73	77

FECHADURA PARA MOBILIÁRIO MODELO 756 DE CILINDRO REVERSÍVEL

Fechadura para mobiliário modelo 756 com 2 chaves em latão, reversível.

Modo de Comercialização:

1 un 10 un

Unidade de venda: Unidade.

Referência	Acabamento	Dimensões
756MISTA	Latonado	L45 x P10 x A63mm



FECHO DE ESFERAS MODELO 13

Fecho de esferas modelo 13, com afinação de resistência. Parafusos incluídos.

Modo de Comercialização:

1 un 50 un 500 un

Unidade de venda: Unidade.

Referência	Acabamento	Dimensões
4722	Latão satinado	L43 x P11 x A15mm
2073	Latão satinado	L50 x P12 x A16mm
3177	Latão polido	L60 x P13 x A17mm
8823	Latão cromado	L43 x P11 x A15mm
5222	Latão cromado	L50 x P12 x A16mm
8821	Latão cromado	L60 x P13 x A17mm
8824	Latão bronze	L43 x P11 x A15mm
8820	Latão bronze	L50 x P12 x A16mm

Referência	Acabamento	Dimensões
8822	Latão bronze	L60 x P13 x A17mm



FECHO DE MOLA MODELO 11 E 12

Fecho de mola modelo 11 e 12. Modelo 11 com rodas em nylon e modelo 12 com rodas em borracha. Parafusos incluídos.

Modo de Comercialização:

1 un 100 un 500 un

Unidade de venda: Unidade.

Referência	Acabamento	Dimensões
1269	Borracha - zincado	L32xP13xA28.5mm
1622	Borracha - bicromatado	L32xP13xA28.5mm
4915	Borracha - bronze	L32xP13xA28.5mm
671	Nylon - zincado	L32xP13xA28.5mm
1621	Nylon - bicromatado	L32xP13xA28.5mm
4914	Nylon - bronze	L32xP13xA28.5mm

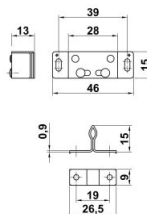

FECHO DE MOLA MODELO 15

Fecho de mola modelo 15, com rodas em nylon. Parafusos incluídos.

Modo de Comercialização:

1 un 100 un 500 un

Unidade de venda: Unidade.

Referência	Acabamento	Dimensões
3183	Nylon - bicromatado	L50 x P13 x A20mm



FECHO DE MOLA TIC-TAC MODELO 30

Fecho de mola tic-tac modelo 30. Parafusos incluídos.

Modo de Comercialização:

1 un 20 un 200 un

Unidade de venda: Unidade.

Referência	Acabamento	Dimensões
15690	Niquelado / plástico branco	L35 x P11 x A28.5mm
15691	Niquelado / plástico preto	L35 x P11 x A28.5mm

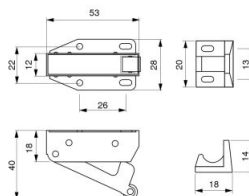

FECHO DE MOLA TIC-TAC MODELO 307

Fecho de mola tic-tac modelo 307. Parafusos não incluídos.

Modo de Comercialização:

1 un 100 un 500 un

Unidade de venda: Unidade.

Referência	Acabamento	Dimensões
307TICTAC	Zincado	L50 x P20 x A20mm



FECHO MAGNÉTICO MODELO 5 E 10

Fecho magnético modelo 5 e 10. Modelo 5 com resistência de 3kg e modelo 10 com resistência de 5kg. Parafusos incluídos.

Modo de Comercialização:

1 un 100 un 500 un

Unidade de venda: Unidade.

Referência	Acabamento	Dimensões
185	Branco	L43xP14.5xA12mm
186	Castanho	L43xP14.5xA12mm
723	Branco	L56xP115xA14mm
724	Castanho	L56xP115xA14mm



FECHO MAGNÉTICO TIC-TAC MODELO 110 E 120

Fecho magnético tic-tac modelo 110 simples e modelo 120 duplo. Parafusos incluídos.

Modo de Comercialização:

1 un 20 un 200 un

Unidade de venda: Unidade.

Referência	Acabamento	Dimensões
10611	Branco	L34 x P29 x A16mm
10612	Castanho	L34 x P29 x A16mm
10613	Branco	L34 x P58 x A16mm
10614	Castanho	L34 x P58 x A16mm

FERRAGENS PARA CAMAS



CHAÇO BALIZA LATERAL

Chão baliza lateral em chapa.

Modo de Comercialização:

1 un 500 un

Unidade de venda: Unidade.

Referência	Acabamento	Tipo
SMT.04.005	Passivado amarelo	DA15

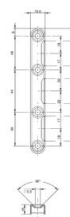
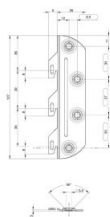

ENCAIXE DE CAMA SOBE E DESCE

Encaixe de cama sobe e desce em chapa.

Modo de comercialização:

1 un 250 un

Unidade de venda: Unidade.

Referência	Acabamento	Tipo
SMT.01.003.5D	Passivado amarelo	DA15



ENGATE DE CAMA 3006

Engate de cama 3006 em ferro.

Modo de comercialização:

1 un 150 un

Unidade de venda: Unidade.

Referência	Acabamento	Tipo
SMT.03.008	Passivado amarelo	DA15



ENGATE DE CAMA PINO

Engate de cama pino em ferro.

Modo de comercialização:

1 un 150 un

Unidade de venda: Unidade.

Referência	Acabamento	Tipo
SMT.03.006	Passivado amarelo	DA15

PÉS PARA MOBILIÁRIO

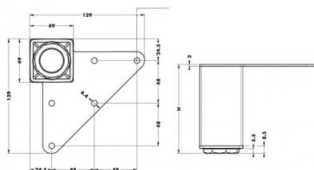

PÉ DE MÓVEL QUADRADO AJUSTÁVEL

Pé de móvel em alumínio quadrado, ajustável 30mm em altura.
Alturas 80mm e 120mm com base em pvc. Alturas de 100mm e 150mm com base reforçada em alumínio.

Modo de Comercialização:

1 un 24 un 100 un

Unidade de venda: Unidade.

Referência	Acabamento	Dimensões	Tipo
PEM6010R100	Alumínio reforçado	L40 x P40 x A100mm	DA20
PEM6010R150	Alumínio reforçado	L40 x P40 x A150mm	DA20
PEM001-08	Anodizado prata	L40 X P40 X A80mm	DA20
PEM001-12	Anodizado prata	L40 x P40 x A120mm	DA20

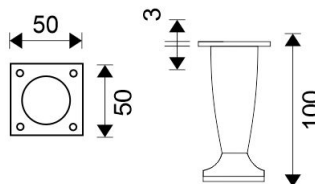

PÉ DE MÓVEL REDONDO AJUSTÁVEL

Pé de móvel 100mm redondo, ajustável 30mm.

Modo de Comercialização:

1 un 100 un

Unidade de venda: Unidade.

Referência	Acabamento	Dimensões
PEM002	Niquelado mate	L50 x P50 x A100mm



PERNA DE MESA CILÍNDRICA COM REGULAÇÃO

Perna de mesa cilíndrica com regulação em altura até 30mm. Base de fixação ao fundo da mesa com 130mm.

Modo de Comercialização:

1 un 4 un

Unidade de venda: Unidade.

Referência	Acabamento	Dimensões
PMI560710NS	Niquelado satinado	L60 x P60 x A710mm
PMI560710CR	Cromado	L60 x P60 x A710mm
PMI560710BR	Branco	L60 x P60 x A710mm
PMI560710PR	Preto	L60 x P60 x A710mm
PMI560830NS	Niquelado satinado	L60 x P60 x A830mm
PMI560830CR	Cromado	L60 x P60 x A830mm
PMI560830BR	Branco	L60 x P60 x A830mm
PMI560830PR	Preto	L60 x P60 x A830mm
PMI560870NS	Niquelado satinado	L60 x P60 x A870mm
PMI560870CR	Cromado	L60 x P60 x A870mm
PMI560870BR	Branco	L60 x P60 x A870mm
PMI560870PR	Preto	L60 x P60 x A870mm
PMI580710NS	Niquelado satinado	L80 x P80 x A710mm
PMI580710CR	Cromado	L80 x P80 x A710mm
PMI580710BR	Branco	L80 x P80 x A710mm
PMI580710PR	Preto	L80 x P80 x A710mm
PMI580830NS	Niquelado satinado	L80 x P80 x A830mm
PMI580830CR.A	Cromado	L80 x P80 x A830mm
PMI580830BR	Branco	L80 x P80 x A830mm
PMI580830PR	Preto	L80 x P80 x A830mm
PMI580870NS	Niquelado satinado	L80 x P80 x A870mm
PMI580870CR.A	Cromado	L80 x P80 x A870mm
PMI580870BR	Branco	L80 x P80 x A870mm
PMI580870PR	Preto	L80 x P80 x A870mm



PERNA DE MESA CÓNICA COM REGULAÇÃO

Perna de mesa cónica com regulação em altura até 30mm. Base de fixação ao fundo da mesa com 140 x 115mm.

Modo de Comercialização:

1 un 4 un

Unidade de venda: Unidade.

Referência	Acabamento	Dimensões
PMC710NS	Niquelado satinado	A710mm

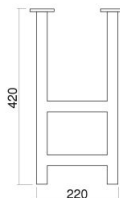

PERNAS PARA BANCO ARTICULADAS

Pernas para banco articuladas. Rebatíveis para armazenagem.

Modo de Comercialização:

1 par 2 pares

Unidade de venda: Par.

Referência	Acabamento	Dimensões
PBANCO	Cinza	L220 x A420mm

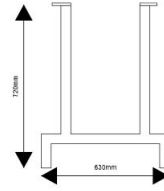

PERNAS PARA MESA ARTICULADAS

Pernas para mesa articuladas. Rebatíveis para armazenagem.

Modo de Comercialização:

 1 par

Unidade de venda: Par.

Referência	Acabamento	Dimensões
PMESA	Cinza	L630xA720

PROTETOR PÉS PARA MÓVEIS



PROTETOR PÉS PARA MÓVEIS MOD. 65

Protetor pés para móveis mod. 65. Cravo com cobertura em feltro, recomendado para pavimentos em madeira.

Modo de Comercialização:

1 un 200 un 2000 un

Unidade de venda: Unidade.

Referência	Acabamento	Dimensões
11863	Castanho	L19 x L19 x P10mm
11864	Castanho	L22 x L22 x P10mm
11865	Castanho	L29 x L29 x P10mm



PROTETOR PÉS PARA MÓVEIS MOD. 70

Protetor pés para móveis mod. 70. Cravo com cobertura em plástico, recomendado para pavimentos em mosaico.

Modo de Comercialização:

1 un 200 un 2000 un

Unidade de venda: Unidade.

Referência	Acabamento	Dimensões
11866	Castanho	L16 x A16 x P10mm
11870	Branco	L16 x A16 x P10mm
11867	Castanho	L19 x A19 x P10mm
11871	Branco	L19 x A19 x P10mm
11868	Castanho	L22 x A22 x P10mm
11872	Branco	L22 x A22 x P10mm
11869	Castanho	L29 x A29 x P10mm
11873	Branco	L29 x A29 x P10mm



PROTETOR PÉS PARA MÓVEIS MOD. 75

Protetor pés para móveis mod. 75. Cravo sem cobertura, recomendado para pavimentos em madeira ou mosaico.

Modo de Comercialização:

1 un 200 un 2000 un

Unidade de venda: Unidade.

Referência	Acabamento	Dimensões
11874	Castanho	L16 x A16 x P5.5mm
11875	Castanho	L22 x A22 x P6mm
11876	Branco	L16 x A16 x P5.5mm
11877	Branco	L22 x A22 x P6mm



PROTETOR PÉS PARA MÓVEIS MOD. 80

Protetor pés para móveis mod. 80. Filtro adesivo para qualquer tipo de pavimento ou superfície. Fornecido em blister de 12, 10, 8 ou 6 unidades respetivamente.

Modo de Comercialização:

Protetor com 18mm de diâmetro

12 un 120 un

Protetor com 22mm de diâmetro

10 un 100 un

Protetor com 28mm de diâmetro

8 un 80 un

Protetor com 30mm de diâmetro

6 un 60 un

Unidade de venda: Caixa.

Referência	Acabamento	Dimensões
23145	Castanho	L18mm
23146	Castanho	L22mm

Referência	Acabamento	Dimensões
23147	Castanho	L28mm
23148	Castanho	L30mm
23154	Branco	L18mm
23155	Branco	L22mm
23156	Branco	L28mm
23157	Branco	L30mm

RODAS PARA MOBILIÁRIO



RODA EM BORRACHA 2502 COM ROLAMENTOS

Roda de borracha com placa e rolamentos. Boa resistência à abrasão e silenciosa. Uso semi-industrial e mobiliário.

Sistema de aplicação rotativa ou rotativa com travão.

Modo de Comercialização:

Roda de 30 mm vendido

1 un 20 un 200 un

Roda de 40 mm vendido

1 un 20 un 120 un

Roda de 50 mm vendido

1 un 10 un 80 un

Roda de 60 mm vendido

1 un 10 un 60 un

Unidade de venda: Unidade.

Referência	Acabamento	Dimensões
6723	Cinza s/travão	Roda 30mm / Alt.51mm
6724	Cinza s/travão	Roda 40mm / Alt.58mm
6725	Cinza s/travão	Roda 50mm / Alt.72mm
6726	Cinza s/travão	Roda 60mm / Alt.81mm
19859	Cinza c/travão	Roda 40mm / Alt.58mm
22593	Cinza c/travão	Roda 50mm / Alt.72mm
6727	Cinza c/travão	Roda 60mm / Alt.81mm



RODA EM BORRACHA 2510 COM ROLAMENTOS

Roda de borracha com centro de poliamida com placa e rolamentos. Bom coeficiente de fricção, boa resistência a produtos químicos e isolamento elétrico. Peso máximo: 40 kg. Uso semi-industrial e mobiliário.

Modo de Comercialização:

Roda de 60 mm vendido

1 un 10 un 40 un

Unidade de venda: Unidade.

Referência	Acabamento	Dimensões
6741	Cinza - placa rotativa	Roda 60mm / Alt.85mm
6743	Cinza - placa fixa	Roda 60mm / Alt.85mm



RODA EM BORRACHA 2522 COM NÚCLEO METÁLICO

Roda com placa metálica giratória com ou sem travão ou fixa. Roda com banda de borracha negra e núcleo metálico . Com rolamentos de rolos.

Roda de 80mm com carga máxima 70 kg.

Roda de 100mm com carga máxima 90 kg.

Modo de Comercialização:

Roda de 80 mm

1 un 4 un

Roda de 100 mm

1 un 4 un

Unidade de venda: Unidade.

Referência	Acabamento	Dimensões
22371	Cinza s/travão	Roda 80mm / Alt.112mm
22372	Cinza s/travão	Roda 100mm / Alt.127mm
22373	Cinza c/travão	Roda 80mm / Alt.112mm
22374	Cinza c/travão	Roda 100mm / Alt.127mm
22379	Cinza fixa	Roda 80mm / Alt.112mm

Referência	Acabamento	Dimensões
22380	Cinza fixa	Roda 100mm / Alt.127mm



RODA EM BORRACHA 2530 TERMOPLÁSTICA COM NÚCLEO EM POLIPROPILENO

Roda com placa metálica giratória com ou sem travão ou fixa. Banda de borracha termoplástica. Núcleo de polipropileno. Carga máxima 110 kg.

Modo de Comercialização:

Roda de 100 mm

1 un 4 un

Unidade de venda: Unidade.

Referência	Acabamento	Dimensões
23038	Cinza s/travão	Roda 100mm / Alt.128mm
23039	Cinza c/travão	Roda 100mm / Alt.128mm
23042	Cinza fixa	Roda 100mm / Alt.128mm



RODA EM NYLON 1500 COM PLACA

Roda em nylon com placa modelo 1500. Bom coeficiente de fricção. Uso em mobiliário. Possibilidade de aplicação com ou sem travão.

Modo de Comercialização:

1 un 20 un 200 un

Unidade de venda: Unidade.

Referência	Acabamento	Dimensões
6195	Preto s/travão	Roda 35mm / Alt. 49mm
6196	Preto s/travão	Roda 40mm / Alt. 56mm
6197	Preto s/travão	Roda 45mm / Alt. 60mm
6198	Preto s/travão	Roda 50mm / Alt. 65mm
14495	Preto s/travão	Roda 60mm / Alt. 75mm
18895	Preto c/travão	Roda 40mm / Alt. 56mm

Referência	Acabamento	Dimensões
------------	------------	-----------

6208	Preto c/travão	Roda 50mm / Alt. 65mm
------	----------------	-----------------------



RODA EM NYLON 1501 COM CAVILHA ROSCADA

Roda em nylon com cavilha roscada modelo 1501. Bom coeficiente de fricção. Uso em mobiliário. Possibilidade de aplicação com ou sem travão.

Modo de Comercialização:

1 un 20 un 200 un

Unidade de venda: Unidade.

Referência	Acabamento	Dimensões
6199	Preto s/travão	Roda 35mm / Alt. 44mm
6200	Preto s/travão	Roda 40mm / Alt. 52mm
6201	Preto s/travão	Roda 45mm / Alt. 55mm
6203	Preto s/travão	Roda 50mm / Alt. 58mm
14498	Preto s/travão	Roda 60mm / Alt. 70mm
6209	Preto c/travão	Roda 40mm / Alt. 52mm
6211	Preto c/travão	Roda 50mm / Alt. 58mm
6212	Preto c/travão	Roda 60mm / Alt. 70mm



RODA EM POLIURETANO 2540 COM NÚCLEO NYLON

Roda com placa metálica giratória com ou sem travão ou fixa. Banda de poliuretano vermelho. Núcleo de nylon branco. Carga máxima 170 kg.

Modo de Comercialização:

Roda de 125 mm

1 un 4 un

Unidade de venda: Unidade.

Referência	Acabamento	Dimensões
------------	------------	-----------

23043	Vermelha s/travão	Roda 125mm / Alt.152mm
-------	-------------------	------------------------

Referência	Acabamento	Dimensões
23044	Vermelha c/travão	Roda 125mm / Alt.152mm
23047	Vermelha fixa	Roda 125mm / Alt.152mm

SUPORTES PARA PRATELEIRA



CANTONEIRA 1

Cantoneira para suporte de prateleiras modelo 1. Disponível em 11 tamanhos e 4 cores diferentes, branco, cinzento, castanho e preto.

Modo de Comercialização:

1 un 20 un 240 un

Unidade de venda: Unidade.

Referência	Acabamento	Dimensões
489	Branco	L32 x P75 x A100mm
491	Branco	L32 x P100 x A125mm
493	Branco	L35 x P125 x A150mm
495	Branco	L37 x P150 x A175mm
497	Branco	L38 x P150 x A200mm
501	Branco	L40 x P200 x A225mm
503	Branco	L43 x P200 x A250mm
507	Branco	L48 x P250 x A300mm
509	Branco	L49 x P300 x A350mm
862	Branco	L50 x P350 x A400mm
863	Branco	L51 x P400 x A450mm
189	Cinzento	L32 x P75 x A100mm
190	Cinzento	L32 x P100 x A125mm
191	Cinzento	L35 x P125 x A150mm
192	Cinzento	L37 x P150 x A175mm
193	Cinzento	L38 x P150 x A200mm
195	Cinzento	L40 x P200 x A225mm
196	Cinzento	L43 x P200 x A250mm

Referência	Acabamento	Dimensões
198	Cinzentos	L48 x P250 x A300mm
199	Cinzentos	L49 x P300 x A350mm
860	Cinzentos	L50 x P350 x A400mm
861	Cinzentos	L51 x P400 x A450mm
693	Castanho	L32 x P75 x A100mm
694	Castanho	L32 x P100 x A125mm
695	Castanho	L35 x P125 x A150mm
696	Castanho	L37 x P150 x A175mm
697	Castanho	L38 x P150 x A200mm
699	Castanho	L40 x P200 x A225mm
700	Castanho	L43 x P200 x A250mm
702	Castanho	L48 x P250 x A300mm
703	Castanho	L49 x P300 x A350mm
864	Castanho	L50 x P350 x A400mm
865	Castanho	L51 x P400 x A450mm
4365	Preto	L32 x P75 x A100mm
4366	Preto	L32 x P100 x A125mm
4367	Preto	L35 x P125 x A150mm
5667	Preto	L37 x P150 x A175mm
4368	Preto	L38 x P150 x A200mm
5668	Preto	L40 x P200 x A225mm
4369	Preto	L43 x P200 x A250mm
4370	Preto	L48 x P250 x A300mm
5669	Preto	L49 x P300 x A350mm
5670	Preto	L50 x P350 x A400mm
5671	Preto	L51 x P400 x A450mm



CREMALHEIRA CALHA VERTICAL DUPLA 7000

Cremaheira, calha dupla modelo 7000 vertical, para aplicação de suportes modelo 8100.

Modo de Comercialização:

Vendido em barras de 500, 800, 1000, 1500 e 2000mm.

1 par 10 pares

Unidade de venda: Par.

Referência	Acabamento	Dimensões
14577	Branco	L28 x P12.5 x A500mm
14580	Branco	L28 x P12.5 x A800mm
7099	Branco	L28 x P12.5 x A1000mm
7101	Branco	L28 x P12.5 x A1500mm
7103	Branco	L28 x P12.5 x A2000mm
15011	Cinzeno	L28 x P12.5 x A500mm
15012	Cinzeno	L28 x P12.5 x A800mm
15013	Cinzeno	L28 x P12.5 x A1000mm
15014	Cinzeno	L28 x P12.5 x A1500mm
15015	Cinzeno	L28 x P12.5 x A2000mm
14579	Castanho	L28 x P12.5 x A500mm
14582	Castanho	L28 x P12.5 x A800mm
7100	Castanho	L28 x P12.5 x A1000mm
7102	Castanho	L28 x P12.5 x A1500mm
7104	Castanho	L28 x P12.5 x A2000mm
14578	Preto	L28 x P12.5 x A500mm
14581	Preto	L28 x P12.5 x A800mm
8006	Preto	L28 x P12.5 x A1000mm
8007	Preto	L28 x P12.5 x A1500mm
8008	Preto	L28 x P12.5 x A2000mm



CREMALHEIRA SUPORTE DUPLO 8100

Cremaheira suporte de prateleira duplo modelo 8100 para aplicação em calha vertical.

Modo de Comercialização:

1 un 20 un 120 un

Unidade de venda: Unidade.

Referência	Acabamento	Dimensões
8009	Branco	L10 x P170 x A70mm
8010	Branco	L10 x P220 x A70mm
8011	Branco	L10 x P270 x A70mm
8012	Branco	L10 x P370 x A70mm
8013	Branco	L10 x P470 x A70mm
15016	Cinzeno	L10 x P170 x A70mm
15017	Cinzeno	L10 x P220 x A70mm
15018	Cinzeno	L10 x P270 x A70mm
15019	Cinzeno	L10 x P370 x A70mm
15020	Cinzeno	L10 x P470 x A70mm
8014	Preto	L10 x P170 x A70mm
8015	Preto	L10 x P220 x A70mm
8016	Preto	L10 x P270 x A70mm
8017	Preto	L10 x P370 x A70mm
8018	Preto	L10 x P470 x A70mm



ESQUADRO 1

Esquadro modelo 1.

Modo de Comercialização:

1 un 100 un 1500 un

Unidade de venda: Unidade.

Referência	Acabamento	Dimensões
397	Zincado	L12xP40xA0.9mm
400	Zincado	L14xP50xA0.9mm
403	Zincado	L15xP60xA0.9mm
406	Zincado	L17xP80xA1.0mm
409	Zincado	L17xP100xA1.2mm
412	Zincado	L17xP120xA1.2mm



LIGADOR PARA MÓVEIS 001

Ligador para móveis modelo 001.

Modo de Comercialização:

1 un 100 un 800 un

Unidade de venda: Unidade.

Referência	Acabamento
SMT.03.001	Passivado amarelo
SMT.03.001.N	Niquelado



Para aparafusar



Para embutir

LIGADOR PARA PRATELEIRA HÄFELE RAFIX TAB 20 S

Ligador para prateleira Häfele Rafx Tab 20 S, para prateleiras de madeira e de metal. O suporte têm como função de encaixe e prevenção de descarrilamento. A prateleira terá de ter uma profundidade de furação 14,5mm e diâmetro de 20mm. Pode ser aplicado para embutir sem ferramentas, com rosca tipo arpão para prateleira de madeira e com fixação por clip para prateleira de metal.

Sendo que o perno terá de ter um furo com cerca de 5mm de diâmetro e existem dois tipos de pernos, para aparafusar e para embutir.

Modo de Comercialização:

1 cento

Unidade de venda: Cento.



Referência	Acabamento	Dimensões	Modelo	Aplicação
H26234702	Plástico branco	L9,5xP14,5xA20mm	Conector
H26234302	Plástico preto	L9,5xP14,5xA20mm	Conector
H26234502	Plástico cinzento	L9,5xP14,5xA20mm	Conector
H26234952	Aço galvanizado	Ø6,8xP11,5mm	Parafuso	Para aparafusar
H26234951	Aço galvanizado	Ø6,8xP9,5mm	Parafuso	Para aparafusar
H26234961	Aço galvanizado	Ø6,8xP9,5mm	Parafuso	Para embutir



POLEIA 9

Poleia para suporte de prateleiras modelo 9, reforçada. Suporta de 150 a 300 kg de peso.

Modo de Comercialização:

1 un 4 un 16 un

Unidade de venda: Unidade.

Referência	Acabamento	Dimensões
9805	Branco	L30 x P250 x A200mm
5774	Branco	L30 x P225 x A300mm
5775	Branco	L30 x P275 x A400mm
5776	Branco	L30 x P325 x A500mm

Referência	Acabamento	Dimensões
8369	Branco	L40 x P375 x A600mm
9806	Cinzentos	L30 x P250 x A200mm
7459	Cinzentos	L30 x P225 x A300mm
7460	Cinzentos	L30 x P275 x A400mm
7461	Cinzentos	L30 x P325 x A500mm
8370	Cinzentos	L40 x P375 x A600mm
9807	Preto	L30 x P250 x A200mm
7383	Preto	L30 x P225 x A300mm
7384	Preto	L30 x P275 x A400mm
7385	Preto	L30 x P325 x A500mm
8371	Preto	L40 x P375 x A600mm



SUPORTE DE EXCÊNTRICOS 40

Suporte de excêntricos modelo 40, com 20mm de diâmetro. Parafuso modelo 60 com 12mm de rosca para furo de 5mm.

Modo de Comercialização:

1 un 200 un 1200 un

Unidade de venda: Unidade.

Referência	Acabamento	Dimensões
17763	Niquelado	L23 x P12 x A20.5mm
17767	Parafuso niquelado	L6 x P15.5 x A6mm

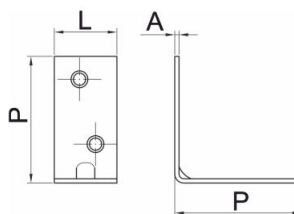

SUPORE DE PRATELEIRA 1

Suporte de prateleira modelo 1.

Modo de Comercialização:

1 un 100 un 1000 un

Unidade de venda: Unidade.

Referência	Acabamento	Dimensões
375	Zincado	L16xP20xA1.5mm
378.A	Zincado	L16xP30xA1.5mm
381	Zincado	L19xP40xA2.0mm
384	Zincado	L19xP50xA2.0mm
387	Zincado	L19xP60xA2.0mm
390.A	Zincado	L19xP80xA2.0mm
393	Zincado	L19xP100xA2.0mm

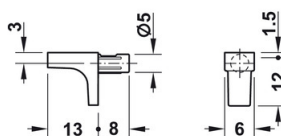

SUPORE DE PRATELEIRA 137

Suporte de prateleira modelo 137 quadrado. Composto por perno de 5mm metálico com base quadrada para suporte de prateleira.

Modo de Comercialização:

1 un 1000 un

Unidade de venda: Unidade.

Referência	Acabamento	Dimensões
SUI37NI	Niquelado	L6xP21xA12

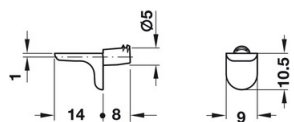

SUPORE DE PRATELEIRA 138

Suporte de prateleira modelo 138 redondo. Composto por perno de 5mm metálico com base redonda para suporte de prateleira.

Modo de Comercialização:

1 un 1000 un

Unidade de venda: Unidade.

Referência	Acabamento	Dimensões
SUI38NI	Niquelado	L9 x P22 x A10.5mm



SUPORE DE PRATELEIRA 160

Suporte de prateleira modelo 160. Perno de 5mm metálico.

Modo de Comercialização:

1 un 200 un 1200 un

Unidade de venda: Unidade.

Referência	Acabamento	Dimensões
17789	Niquelado	L5 x P20 x A5mm



SUPORE DE PRATELEIRA 161

Suporte de prateleira modelo 161. Perno de 5mm metálico e suporte em plástico.

Modo de Comercialização:

0.001 milhar (1 un) 1 milhar (1000 un) 5 milhares (5000 un)

Unidade de venda: Milhar.

Referência	Acabamento	Dimensões
17792	Transparente	L10 x P18 x A14mm
17793	Branco	L10 x P18 x A14mm
17794	Castanho	L10 x P18 x A14mm
17795	Preto	L10 x P18 x A14mm

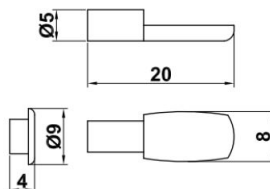

SUPORE DE PRATELEIRA 162

Suporte de prateleira modelo 162. Composto por ilhó para ilhargas e patilha para suporte de prateleira.

Modo de Comercialização:

1 un 200 un 1200 un

Unidade de venda: Unidade.

Referência	Acabamento	Dimensões
17796	Niquelado	L8 x P20 x A5mm

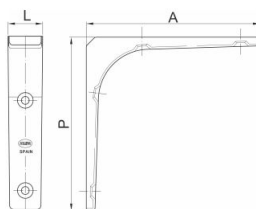

SUPORE DE PRATELEIRA 2

Suporte de prateleira modelo 2.

Modo de Comercialização:

1 un 100 un 800 un

Unidade de venda: Unidade.

Referência	Acabamento	Dimensões
512	Zincado	L16 x P30 x A30mm

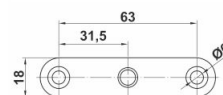
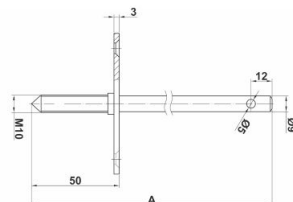

SUPORE DE PRATELEIRA 20 OCULTO

Suporte de prateleira oculto modelo 20. Perno com rosca de 50mm e comprimento total de 150, 190, 250 ou 300mm, suportando 30, 35, 65 ou 80kg de peso respetivamente.

Modo de Comercialização:

1 un 20 un 100 un

Unidade de venda: Unidade.

Referência	Acabamento	Dimensões
1505	Bicromatado	L63 x P150 x A18mm
1506	Bicromatado	L63 x P190 x A18mm
9961	Bicromatado	L63 x P250 x A18mm
9962	Bicromatado	L63 x P300 x A18mm



SUPOORTE DE PRATELEIRA 41, 40, 42 E 43

Suporte de prateleira modelo 41 com abertura de 10mm.

Suporte de prateleira modelo 40 com abertura de 16mm.

Suporte de prateleira modelo 42 com abertura de 25mm.

Suporte de prateleira modelo 43 com abertura de 40mm.

Modo de Comercialização:

1 un 20 un 120 un

Unidade de venda: Unidade.

Referência	Acabamento	Dimensões
6477	Mod.41 Niq.escovado	L25 x P40 x A45mm
6476	Mod.40 Niq.escovado	L30 x P50 x A55mm
6478	Mod.42 Niq.escovado	L35 x P75 x A70mm
6479	Mod.43 Niq.escovado	L45 x P105 x A100mm
5767	Mod.41 Cromado	L25 x P40 x A45mm
4760	Mod.40 Cromado	L30 x P50 x A55mm
5771	Mod.42 Cromado	L35 x P75 x A70mm
6436	Mod.43 Cromado	L45 x P105 x A100mm
5769	Mod.41 Preto	L25 x P40 x A45mm
4762	Mod.40 Preto	L30 x P50 x A55mm
5773	Mod.42 Preto	L35 x P75 x A70mm
6437	Mod.43 Preto	L45 x P105 x A100mm
5768	Mod.41 Branco	L25 x P40 x A45mm
4761	Mod.40 Branco	L30 x P50 x A55mm
5772	Mod.42 Branco	L35 x P75 x A70mm
6439	Mod.43 Branco	L45 x P105 x A100mm
5766	Mod.41 Dourado	L25 x P40 x A45mm
4759	Mod.40 Dourado	L30 x P50 x A55mm
5770	Mod.42 Dourado	L35 x P75 x A70mm

Referência	Acabamento	Dimensões
6438	Mod.43 Dourado	L45 x P105 x A100mm



SUPORTE DE PRATELEIRA 800 REBATÍVEL

Suporte de prateleira oculto modelo 20. Perno com rosca de 50mm de rosca e comprimento total de 150, 190, 250 ou 300mm, suportando 30, 35, 65 ou 80kg de peso respetivamente.

Modo de Comercialização:

1 un 20 un 100 un

Unidade de venda: Unidade.

Referência	Acabamento	Dimensões
20434	Branco - 40kg	L20xA110xP200mm
20435	Branco - 40kg	L20xA155xP300mm
20436	Branco - 35kg	L20xA215xP400mm
20437	Niquelado - 40kg	L20xA110xP200mm
20438	Niquelado - 40kg	L20xA155xP300mm
20439	Niquelado - 35kg	L20xA215xP400mm

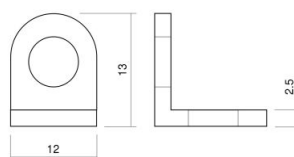

SUPORTE DE PRATELEIRA 95

Suporte de prateleira em Zamak, acabamento niquelado com 2 furos.

Modo de Comercialização:

1 un 100 un 1000 un

Unidade de venda: Unidade.

Referência	Acabamento	Dimensões
SU95NI	Niquelado	L14 x P19 x A19mm

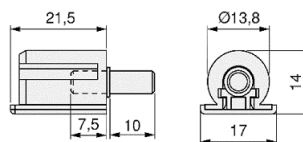

SUPORE DE PRATELEIRA C35

Suporte de prateleira modelo C35 de embutir na prateleira. Composto por perno de 5mm metálico e base com tampa em plástico cinza.

Modo de Comercialização:

1 un 250 un 2500 un

Unidade de venda: Unidade.

Referência	Acabamento	Dimensões
SU.C35.CN	Cinza	L17 x P31.5 x A14mm

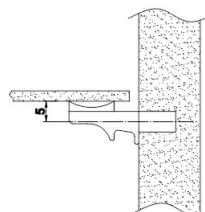

SUPORE DE PRATELEIRA COM VENTOSA 164

Suporte de prateleira com ventosa modelo 164. Perno de 5mm metálico e suporte em borracha. Indicado para prateleiras em vidro.

Modo de Comercialização:

1 un 100 un 1200 un

Unidade de venda: Unidade.

Referência	Acabamento	Dimensões
19579	Niquelado	L12 x P17 x A10mm

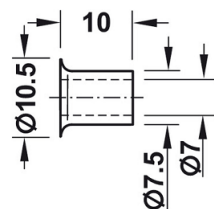
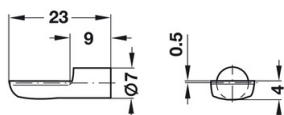

SUPORE DE PRATELEIRA PATILHA

Suporte de prateleira com patilha, furo de 7mm sem ilhó ou 7,5mm com ilhó. Pode ser fornecido o suporte simples e pode ser fornecido o ilhó em separado.

Modo de Comercialização:

1 un 100 un 1000 un

Unidade de venda: Unidade.

Referência	Acabamento	Dimensões
H28201701	patilha niquelado	L10 x P23 x A7mm
H28201505	patilha latonado	L10 x P23 x A7mm
H28250704	ilhó niquelado	L10.5 x P10 x A10.5mm
H28250508	ilhó latonado	L10.5 x P10 x A10.5mm

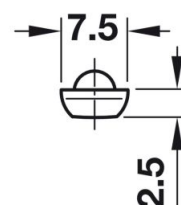
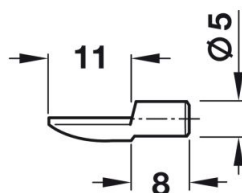

SUPORE DE PRATELEIRA PATILHA Ø5MM

Suporte de prateleira patilha para encaixar em diâmetro de furo de 5mm.

Modo de Comercialização:

1 un

Unidade de venda: Unidade.

Referência	Acabamento	Dimensões
H28204711	Niquelado	P11+8xA2,5xL7,5mm



SUPORE DE PRATELEIRA PLÁSTICO COM TAMPA

Suporte de prateleira plástico com tampa em separado. Modelo simples com 18mm de largura e modelo XL com 44mm de largura.

Modo de Comercialização:

1 cento 10 centos

Unidade de venda: Cento.

Referência	Acabamento	Dimensões
SU.PR.BR	Simples - Branco	L18 x P21 x A21mm
SU.PR.CN	Simples - Cinza	L18 x P21 x A21mm
SU.PR.CR	Simples - Creme	L18 x P21 x A21mm
SU.PR.CA	Simples - Castanho	L18 x P21 x A21mm
SU.PR.BR.XL	Duplo - Branco	L44 x P21 x A21mm
SU.PR.CN.XL	Duplo - Cinza	L44 x P21 x A21mm
SU.PR.CR.XL	Duplo - Creme	L44 x P21 x A21mm
SU.PR.CA.XL	Duplo - Castanho	L44 x P21 x A21mm
SU.PR.PR.XL	Duplo - Preto	L44 x P21 x A21mm

TAMPAS PASSA CABOS PARA SECRETÁRIAS

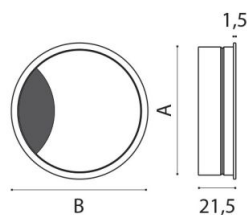

TAMPA PASSA CABOS INOX

Tampa passa cabos em aço inox. Tampa em plástico, aplicada em furo com diâmetro de 60 ou 80mm.

Modo de Comercialização:

1 un 12 un 240 un

Unidade de venda: Unidade.

Referência	Acabamento	Dimensões	Tipo
IN.22.140.060	Aço Inox	L65 x A21.5 x Furo 65mm	JN
IN.22.140.080	Aço Inox	L85 x A21.5 x Furo 80mm	JN

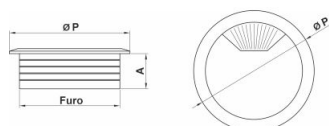

TAMPA PASSA CABOS MOD.140

Tampa passa cabos mod.140. Tampa em plástico, aplicada em furo com diâmetro de 60 ou 80mm.

Modo de Comercialização:

1 un 10 un 100 un

Unidade de venda: Unidade.

Referência	Acabamento	Dimensões
17784	Preto	L72 x A20 x Furo 60mm
17785	Cinza	L72 x A20 x Furo 60mm
21968	Branco	L72 x A20 x Furo 60mm
17786	Preto	L95 x A22 x Furo 80mm
17787	Cinza	L95 x A22 x Furo 80mm

G

FERRAGENS PARA
ROUPEIROS



ÍNDICE

G - Ferragens para Roupeiros	2
Acessórios para Interiores de Roupeiro	2
Acessórios para Interiores de Roupeiro - Grafite	11
Perfis para Portas de Armário de Correr	17
Perfis para Portas de Roupeiro de Correr	19
Perfis para Portas de Roupeiro de Fole	36
Perfis para Portas de Roupeiro de Fole 2 Pares	40
Perfis para Portas de Roupeiro Suspenso Oculto	42
Perfis para Portas de Roupeiro Suspenso Silent	45
Varão de Roupeiro	46
Varão de Roupeiro com Iluminação	53

Neste catálogo podem estar presentes produtos em que a imagem pode não corresponder precisamente às cores reais, medidas e dimensões, bem com as informações inerentes às fichas técnicas mencionadas nos produtos. Com o objetivo de melhorar e em constante evolução reservamos o direito de fazer as alterações necessárias dos produtos sem aviso prévio.

Para consulta de preço entre em contato com nossos vendedores.

G - FERRAGENS PARA ROUPEIROS

ACESSÓRIOS PARA INTERIORES DE ROUPEIRO

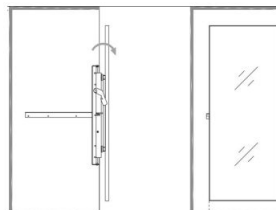

ESPELHO PARA ROUPEIRO COM ESTRUTURA ROTATIVA

Espelho para roupeiro com estrutura rotativa. Fixação na parte lateral do roupeiro. Opção direito ou esquerdo.

Modo de Comercialização:

1 un

Unidade de venda: Unidade.

Referência	Acabamento	Dimensões
C25672	Anodizado natural	L405 x P... x A1000mm (máx.)

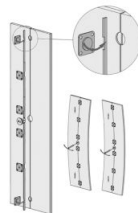

ESTICADOR PARA PORTAS DE ROUPEIRO

Esticador para portas de roupeiro de correr, aplicação embutido em rebaixo na porta. Serve para esticar as portas quando estas estão a empenar, ou para evitar o mesmo. Para medidas de portas superiores a 800mm recomenda-se a montagem de 2 esticadores.

Modo de Comercialização:

1 kit 10 kits

Unidade de venda: Kit.

Referência	Acabamento	Dimensões	Tipo
647	Aço	1500/2700mm	DA20



SAPATEIRA EXTENSÍVEL COM/SEM FRENTE DE GAVETA

Sapateira extensível com fixação de frente de gaveta. Fixação nas ilhargas laterais. Guia de extracção total com fixadores de frente de gaveta incluídos (opcional).

Modo de Comercialização:

1 un 2 un

Unidade de venda: Unidade.

Referência	Acabamento	Dimensões
05300407	Cromado	L400-600 x P465 x A125mm
05300607	Cromado	L600-1000 x P465 x A125mm



SAPATEIRA EXTENSÍVEL FIXA

Sapateira extensível fixa. Fixação às ilhargas laterais.

Modo de Comercialização:

1 un 25 un

Unidade de venda: Unidade.

Referência	Acabamento	Dimensões
544110	Cromado	L450/600xP185xA90mm
544111	Cromado	L600/700xP185xA90mm
544112	Cromado	L800/900xP185xA90mm

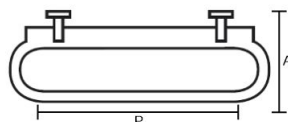

SUPORTE CABIDES EXTRACÇÃO TOTAL

Suporte cabides extracção total. 12 cabides incluídos. Fixação na parte inferior da prateleira. Guia dupla de extracção total.

Modo de Comercialização:

 1 un

Unidade de venda: Unidade.

Referência	Acabamento	Dimensões
544145	Aramado	L140 x P475 x A75mm

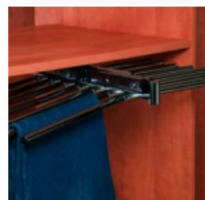

SUPORTE CALÇAS DUPLO EXTRAÍVEL

Suporte calças duplo extracção total com 20 cabides. Fixação na parte inferior da prateleira. Guia dupla de extracção total.

Modo de Comercialização:

 1 un

Unidade de venda: Unidade.

Referência	Acabamento	Dimensões
06200463	Cromado / 20 cabides	L620 x P465 x A85mm

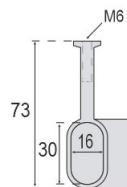

SUPORE CENTRAL COM ÂNGULO A 90º

Acessório para ser colocado juntamente com o perfil tubo oval esquina. Acabamento cromado mate para perfil tubo oval esquina de 15mm. Contém orifício de fixação para parafuso.

Modo de Comercialização:

1 un 50 un

Unidade de venda: Unidade.

Referência	Acabamento
C25016	Cromado mate



SUPORE DE CALÇAS DUPLO EXTRAÍVEL

Suporte de calças duplo extraível com fixação na prateleira superior.

Modo de Comercialização:

1 un

Unidade de venda: Unidade.

Referência	Acabamento	Dimensões	Tipo
544126	Cinzentos	L505 x P470 x A85mm	DA20



SUPORE DE CALÇAS EXTRAÍVEL

Suporte calças extracção total com 9 ou 11 cabides. Fixação na parte inferior da prateleira. Guia dupla de extracção total.

Modo de Comercialização:

1 un 4 un

Unidade de venda: Unidade.

Referência	Acabamento	Dimensões
05600407	Cromado / 9 cabides	L350 x P380 x A120mm
05600507	Cromado / 11 cabides	L350 x P480 x 120mm



SUPORE DE FRALDAS/SAIAS DUPLO EXTRAÍVEL

Suporte de fraldas/saias duplo extraível com fixação na prateleira superior.

Modo de Comercialização:

1 un

Unidade de venda: Unidade.

Referência	Acabamento	Dimensões	Tipo
544127	Cinzentos	L505 x P470 x A85mm	DA20

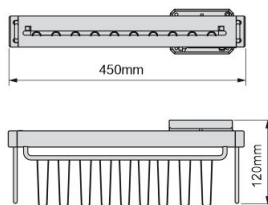

SUPORE GRAVATAS E CINTOS FIXAÇÃO LATERAL

Suporte gravatas e cintos fixação lateral.

Modo de Comercialização:

1 un

Unidade de venda: Unidade.

Referência	Acabamento	Dimensões
C25151	Aramado	L90 x P450 x A120mm

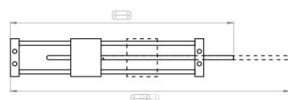

SUPORE PARA CABIDES EXTRAÍVEL

Suporte para cabides extraível, com acabamento niquelado.

Modo de Comercialização:

1 un

Unidade de venda: Unidade.

Referência	Acabamento	Dimensões
544147.A	Niquelado	L280/410xA65mm
544148.A	Niquelado	L330/510xA65mm
544149.A	Niquelado	L380/610xA65m
544150.A	Niquelado	L430/710xA65mm
544151.A	Niquelado	L480/810xA65mm
544152.A	Niquelado	L530/910xA65mm



SUPORTE VARÃO REBATÍVEL

Suporte varão rebatível. Fixação nas ilhargas laterais.

Modo de Comercialização:

1 un

Unidade de venda: Unidade.

Referência	Acabamento	Dimensões
05100457	Prata	L450/600xP140x A840mm
05100607	Prata	L600/830xP140x A840mm
05100837	Prata	L830/1150xP140x A840mm

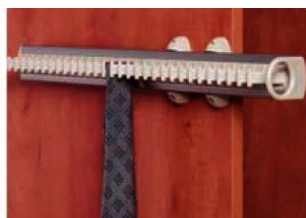
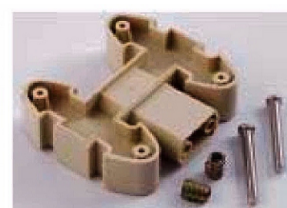

SUPORTES DE GRAVATAS/CINTOS EXTRAÍVEL

Suportes de gravatas/cintos extraível fixação lateral ilharga. Possibilidade de aplicação de distanciador para afastamento da porta, fornecido em separado.

Modo de Comercialização:

1 un 4 un

Unidade de venda: Unidade.

Referência	Acabamento	Dimensões
C25100	Preto	L64 x P495 x A80mm
05600453	Cinzentos	L64 x P495 x A80mm
C25021	Distanciador - cinzentos	10mm



SUPORTES DE GRAVATAS/CINTOS FIXO

Suportes de gravatas/cintos fixo com fixação na ilharga lateral.

Modo de Comercialização:

1 un 4 un

Unidade de venda: Unidade.

Referência	Acabamento	Dimensões
544120	Cinzentos	L50 x P430 x A50mm

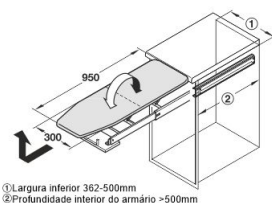
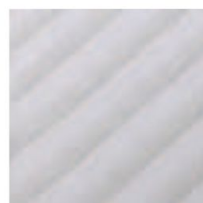

① Largura inferior 362-500mm
② Profundidade interior do armário >500mm

TÁBUA DE ENGOMAR - PARA INSTALAÇÃO POR TRÁS DA FRENTE DE GAVETA

Tábua de engomar para instalação por trás da frente da gaveta. O suporte dobrável da tábua de engomar rebate automaticamente ao abrir a gaveta, com ajuste contínuo. Para montagem da tábua ver a ficha técnica.

Modo de Comercialização:

1 un

Unidade de venda: Unidade.



Referência	Acabamento	Dimensões
H56860723	Alumínio	L300xP950mm
H56860710	Riscas cinzentas	L300xP950mm

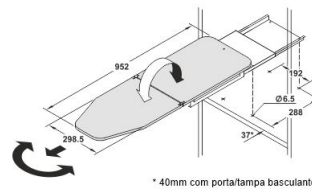

* 40mm com porta-lampa basculante

TÁBUA DE ENGOMAR IRONFIX - PARA MONTAGEM EM PRATELEIRA

Tábua de engomar para montagem em prateleira dobrável, roda 180°, posicionamento em intervalos de 15°, totalmente pré-montada sem ligação ao painel frontal.

Modo de Comercialização:

 1 un

Unidade de venda: Unidade.

Referência	Acabamento	Dimensões
H56860793	Alumínio	L540xP350xA125mm
H56860780	Riscas cinzentas	L540xP350xA125mm

ACESSÓRIOS PARA INTERIORES DE ROUPEIRO - GRAFITE

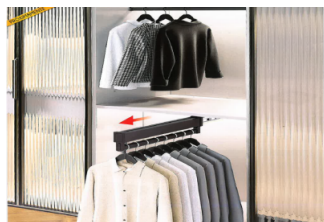

CABIDE EXTRAÍVEL

Cabide Extraível para roupeiro.

À disposição tem 3 modelos - Modelo 300 / Modelo 350 / Modelo 400.

Disponível na cor - Grafite

Modo de Comercialização:

 1 un

Unidade de venda: Unidade

Referência	Acabamento	Dimensões	Tipo
C25730-G	Grafite	A100 x L40 x C30cm (+29cm extensível)	DA10
C25731-G	Grafite	A100 x L40 x C35cm (+34cm extensível)	DA10
C25732-G	Grafite	A100 x L40 x C40cm (+39cm extensível)	DA10

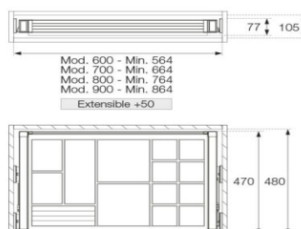

QUADRO CAIXA DE ACESSÓRIOS

Organizador de Acessórios, composto por um quadro com várias divisões.

A estrutura é em alumínio com corrediça oculta com amortecedor.

Disponível na cor - Grafite.

Módulo 600mm - (Min. 564)

Módulo 700mm - (Min. 664)

Módulo 800mm - (Min. 764)

Módulo 900mm - (Min. 864)

Extensível +50

Modo de Comercialização:

 1 un

Unidade de venda: Unidade

Referência	Acabamento	Dimensões	Tipo
C25700-G	Grafite	Mód.600 - Min.564	DA10
C25701-G	Grafite	Mód.700 - Min.664	DA10
C25702-G	Grafite	Mód.800 - Min.764	DA10
C25703-G	Grafite	Mód.900 - Min.864	DA10

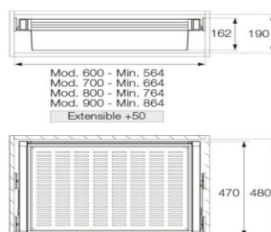

QUADRO CESTO MULTIUSOS

Cesto multiusos para roupeiro.

Estrutura em alumínio com corrediça oculta com amortecedor.

Disponível na cor - Grafite

Módulo 600mm - (Min. 564)

Módulo 700mm - (Min. 664)

Módulo 800mm - (Min.764)

Módulo 900mm - (Min. 864)

Extensível +50

Modo de Comercialização:

 1 un

Unidade de venda: Unidade.

Referência	Acabamento	Dimensões	Tipo
C25720-G	Grafite	Mód.600 - Min.564	DA10
C25721-G	Grafite	Mód.700 - Min.664	DA10
C25722-G	Grafite	Mód.800 - Min.764	DA10
C25723-G	Grafite	Mód.900 - Min.864	DA10

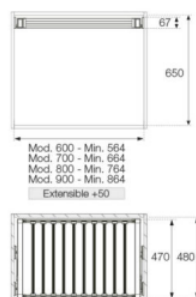

QUADRO DE BARRAS PARA CALÇAS

Porta calças para roupeiros, constituído por um quadro de barras.

A estrutura é em alumínio com corrediça oculta com amortecedor.

Disponível na cor - Grafite.

Módulo 600mm : 06 barras - (Min. 564)

Módulo 700mm : 08 barras - (Min. 664)

Módulo 800mm : 10 barras - (Min.764)

Módulo 900mm : 12 barras - (Min. 864)

Extensível + 50

Modo de Comercialização:

 1 un

Unidade de venda: Unidade

Referência	Acabamento	Dimensões	Tipo
C25705-G	Grafite	Mód.600 - Min.564	DA10
C25706-G	Grafite	Mód.700 - Min.664	DA10
C25707-G	Grafite	Mód.800 - Min.764	DA10
C25708-G	Grafite	Mód.900 - Min.864	DA10

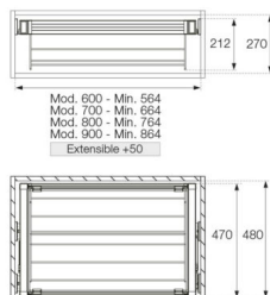

QUADRO SAPATEIRA EXTRAÍVEL ARAMADA

Sapateira extraível aramada, para roupeiro.

Estrutura em alumínio com corrediça oculta com amortecedor.

Disponível na cor - Grafite.

Módulo 600mm - (Min. 564)

Módulo 700mm - (Min. 664)

Módulo 800mm - (Min.764)

Módulo 900mm - (Min. 864)

Extensível +50

Modo de Comercialização:

 1 un

Unidade de venda: Unidade

Referência	Acabamento	Dimensões	Tipo
C25715-G	Grafite	Mód.600 - Min.564	DA10
C25716-G	Grafite	Mód.700 - Min.664	DA10
C25717-G	Grafite	Mód.800 - Min.764	DA10
C25718-G	Grafite	Mód.900 - Min.864	DA10

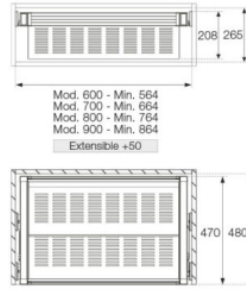

QUADRO SAPATEIRA EXTRAÍVEL LUX

Sapateira Extraível LUX para roupeiro.

Disponível na cor - Grafite.

Módulo 600mm - (Min. 564)
Módulo 700mm - (Min. 664)
Módulo 800mm - (Min. 764)
Módulo 900mm - (Min. 864)

Extensível +50

Modo de Comercialização:

 1 un

Unidade de venda: Unidade

Referência	Acabamento	Dimensões	Tipo
C25710-G	Grafite	Mód.600 - Min.564	DA10
C25711-G	Grafite	Mód.700 - Min.664	DA10
C25712-G	Grafite	Mód.800 - Min.764	DA10
C25713-G	Grafite	Mód.900 - Min.864	DA10

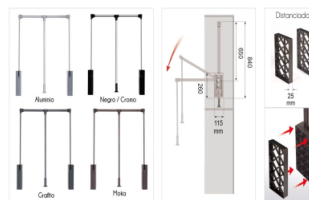

SUPORTE REBATÍVEL

Suporte varão rebatível, para roupeiro.

Composto por 2 distanciadores nas laterais - 25mm

Disponível na cor - Grafite

Modo de Comercialização:

 1 un

Unidade de venda: Unidade

Referência	Acabamento	Dimensões	Tipo
C25725-G	Grafite	Módulo 600-700	DA10
C25726-G	Grafite	Módulo 700 - 900	DA10
C25727-G	Grafite	Módulo 900 -1200	DA10
C25728-G	Grafite	Distanciador - 25mm	DA10

PERFIS PARA PORTAS DE ARMÁRIO DE CORRER

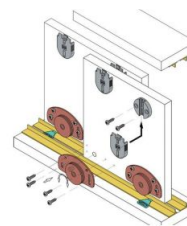
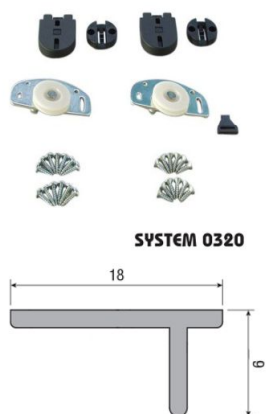

KIT PORTA DE CORRER ARMÁRIO 0320

kit porta de correr armário peso max. 25kg. Rodas com rolamentos para aplicação à face da porta. Perfil superior e inferior em forma de "L" para aplicação à face, em alumínio. Não é preciso mecanização para aplicação de qualquer acessório.

Modo de Comercialização:

2 m 3 m 1 kit

Unidade de venda: Barra e Kit.



Referência	Acabamento	Dimensões	Tipo	Un. venda
0320/3-3	Perfil - Alumínio	P18xA6xL3000mm	KO	Barra
0320/3-2	Perfil - Alumínio	P18xA6xL2000mm	KO	Barra
0320/8	Kit - Negro	KO	Kit

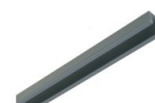

KIT PORTA DE CORRER ARMÁRIO 673

kit porta de correr armário peso max. 45kg. Rodas com rolamentos para aplicação embutida na porta. Perfil superior em forma de "U" e inferior em forma de "V", em alumínio. Encaixe para o perfil superior/inferior com 10mm de largura por 7,5mm de profundidade.

Modo de Comercialização:

5 m 1 kit

Unidade de venda: Barra e Kit.



Referência	Acabamento	Dimensões	Tipo	Un. venda
673-02-5	Perfil inferior - Alumínio	P14,5xA8,7xL5000mm	DA20	Barra
673-01-5	Perfil superior - Alumínio	P14,5xA8,7xL5000mm	DA20	Barra
673-03	Kit - Negro	L56xA54xP12mm	DA20	Kit

PERFIS PARA PORTAS DE ROUPEIRO DE CORRER



AMORTECEDOR PROGRESSIVO

Amortecedor progressivo metálico para porta de roupeiro de correr. Conjunto de 1 par direito e esquerdo. Com roda superior em borracha. Ideal para portas de roupeiro até 50kg.

Modo de Comercialização:

1 par 50 pares

Unidade de venda: Par.

Referência	Acabamento	Dimensões
646	Cinzento	L169xA26,0xP16,0mm

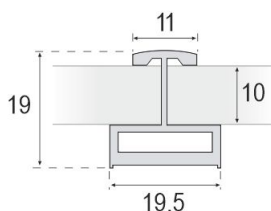

BARRA DE PERFIL 10MM REMATE "H" PORTAS DE VIDRO/MADEIRA COM VISTA 10MM

Barra de perfil remate "H" para portas de vidro/madeira 10mm com vista 10mm.

Modo de Comercialização:

3 m 30 m

Unidade de venda: Barra.

Nota: Para perfis com medida superior a 4 metros, iremos entrar em contacto através do email lojaonline@coferol.pt

Referência	Acabamento	Dimensões
686-09-3	Anodizado prata	P15 x A19,5 x L3000mm



BARRA DE PERFIL INFERIOR FÊMEA

Barra de perfil inferior fêmea para portas de roupeiro de correr.

Modo de Comercialização:

5 m 50 m

Unidade de venda: Barra.

Nota: Para perfis com medida superior a 4 metros, iremos entrar em contacto através do email lojaonline@coferol.pt

Referência	Acabamento	Dimensões
661-01-5	Lacado branco	P47.65 x A8 x L5000mm
661-02-5	Preto mate	P47.65 x A8 x L5000mm
661-08-5	Anodizado dourado	P47.65 x A8 x L5000mm
661-09-5	Anodizado prata	P47.65 x A8 x L5000mm
661-10-5	Anodizado bronze	P47.65 x A8 x L5000mm
661-11-5	Anodizado inox	P47.65 x A8 x L5000mm

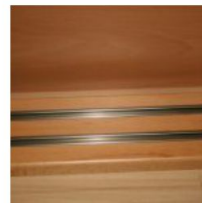

BARRA DE PERFIL INFERIOR FÊMEA MONOCARRIL

Barra de perfil inferior fêmea monocarril para portas de roupeiro de correr.

Modo de Comercialização:

5 m 50 m

Unidade de venda: Barra.

Nota: Para perfis com medida superior a 4 metros, iremos entrar em contacto através do email lojaonline@coferol.pt

Referência	Acabamento	Dimensões
661M-01-5	Lacado branco	P14 x A8 x L5000mm
661M-02-5	Lacado preto mate	P14 x A8 x L5000mm
661M-08-5	Anodizado dourado	P14 x A8 x L5000mm
661M-09-5	Anodizado prata	P14 x A8 x L5000mm

Referência	Acabamento	Dimensões
661M-10-5	Anodizado bronze	P14 x A8 x L5000mm
661M-11-5	Anodizado inox	P14 x A8 x L5000mm



BARRA DE PERFIL INFERIOR MACHO

Barra de perfil inferior macho para portas de roupeiro de correr.

Modo de Comercialização:

5 m 50 m

Unidade de venda: Barra.



Nota: Para perfis com medida superior a 4 metros, iremos entrar em contacto através do email lojaonline@coferol.pt

Referência	Acabamento	Dimensões
651-01-5	Lacado branco	P45 x A8.5 x L5000mm
651-08-5	Anodizado dourado	P45 x A8.5 x L5000mm
651-09-5	Anodizado prata	P45 x A8.5 x L5000mm
651-10-5	Anodizado bronze	P45 x A8.5 x L5000mm
651-11-5	Anodizado inox	P45 x A8.5 x L5000mm



BARRA DE PERFIL INFERIOR MACHO MONOCARRIL

Barra de perfil inferior macho monocarril para portas de roupeiro de correr.

Modo de Comercialização:

5,5 m 55 m

Unidade de venda: Barra.

Nota: Para perfis com medida superior a 4 metros, iremos entrar em contacto através do email lojaonline@coferol.pt

Referência	Acabamento	Dimensões
651M-09-5	Anodizado prata	P14 x A8 x L5500mm

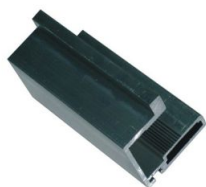

BARRA DE PERFIL PUXADOR 16MM PORTAS DE MADEIRA

Barra de perfil puxador para portas de madeira 16mm de roupeiros de correr.

Modo de Comercialização:

5 m 50 m

Unidade de venda: Barra.

Nota: Para perfis com medida superior a 4 metros, iremos entrar em contacto através do email lojaonline@coferol.pt

Referência	Acabamento	Dimensões	Tipo
632-01-5	Lacado branco mate	P36 x A36 x L5000mm	DA20
632-09-5	Anodizado prata	P36 x A36 x L5000mm	DA20



BARRA DE PERFIL PUXADOR DE 16MM PARA PORTAS DE MADEIRA

Barra de perfil puxador para portas de madeira 16mm de roupeiros de correr.

Modo de Comercialização:

5 m 50 m

Unidade de venda: Barra.



Nota: Para perfis com medida superior a 4 metros, iremos entrar em contacto através do email lojaonline@coferol.pt

Referência	Acabamento	Dimensões	Tipo
682-01-5	Lacado branco mate	P28 x A35.60 x L5000mm	DA20
682-02-5	Lacado preto mate	P28 x A35.60 x L5000mm	DA20
682-08-5	Anodizado dourado	P28 x A35.60 x L5000mm	DA20
682-09-5	Anodizado prata	P28 x A35.60 x L5000mm	DA20
682-10-5	Anodizado bronze	P28 x A35.60 x L5000mm	DA20
682-11-5	Anodizado inox	P28 x A35.60 x L5000mm	DA20
682-70-5	Folheado mogno	P28 x A35.60 x L5000mm	DA20

Referência	Acabamento	Dimensões	Tipo
682-71-5	Folheado carvalho	P28 x A35.60 x L5000mm	DA20
682-72-5	Folheado cerej.brasileira	P28 x A35.60 x L5000mm	DA20
682-73-5	Folheado faia vaporizada	P28 x A35.60 x L5000mm	DA20
682-74-5	Folheado tola	P28 x A35.60 x L5000mm	DA20
682-75-5	Folheado Izombé	P28 x A35.60 x L5000mm	DA20
682-76-5	Folheado Pinho	P28 x A35.60 x L5000mm	DA20
682-77-5	Folheado cerejeira americana	P28 x A35.60 x L5000mm	DA20
682-78-5	Folheado Wengué	P28 x A35.60 x L5000mm	DA20
682-79-5	Folheado faia branca	P28 x A35.60 x L5000mm	DA20
682-90-5	Folheado freixo	P28 x A35.60 x L5000mm	DA20
682-91-5	Folheado câmbala	P28 x A35.60 x L5000mm	DA20
682-92-5	Folheado sucupira	P28 x A35.60 x L5000mm	DA20
682-93-5	Folheado carvalho composto	P28 x A35.60 x L5000mm	DA20
682-94-5	Folheado afizélia	P28 x A35.60 x L5000mm	DA20
682-80-5	Melamina mogno	P28 x A35.60 x L5000mm	DA20
682-81-5	Melamina carvalho	P28 x A35.60 x L5000mm	DA20
682-83-5	Melamina faia vaporizada	P28 x A35.60 x L5000mm	DA20
682-84-5	Melamina tola	P28 x A35.60 x L5000mm	DA20
682-87-5	Melamina cerej.americana	P28 x A35.60 x L5000mm	DA20
682-88-5	Melamina Wengué	P28 x A35.60 x L5000mm	DA20



BARRA DE PERFIL PUXADOR PARA PORTAS VIDRO/MADEIRA 10/16MM

Barra de perfil puxador modelo reto, para portas em vidro/madeira 10/16mm. O perfil tem um encaixe para colocar o kit de correr 644P diretamente.

Modo de Comercialização:

5 m 50 m

Unidade de venda: Barra.

Nota: Para perfis com medida superior a 4 metros, iremos entrar em contacto através do email lojaonline@coferol.pt



Referência	Acabamento	Dimensões
653-01-5	Lacado branco	P45 x A27.8 x L5000mm
653-09-5	Anodizado prata	P45 x A27.8 x L5000mm
653-11-5	Anodizado inox	P45 x A27.8 x L5000mm
653-70-5	Folheado mogno	P45 x A27.8 x L5000mm
653-71-5	Folheado carvalho	P45 x A27.8 x L5000mm
653-72-5	Folheado cerejeira brasileira	P45 x A27.8 x L5000mm
653-73-5	Folheado faia vaporizada	P45 x A27.8 x L5000mm
653-74-5	Folheado tola	P45 x A27.8 x L5000mm
653-75-5	Folheado Izombé	P45 x A27.8 x L5000mm
653-77-5	Folheado cerejeira americana	P45 x A27.8 x L5000mm
653-78-5	Folheado Wengué	P45 x A27.8 x L5000mm
653-81-5	Melamina carvalho	P45 x A27.8 x L5000mm
653-83-5	Melamina faia vaporizada	P45 x A27.8 x L5000mm
653-88-5	Melamina Wengué	P45 x A27.8 x L5000mm
653-92-5	Folheado sucupira	P45 x A27.8 x L5000mm



BARRA DE PERFIL PUXADOR PORTAS DE VIDRO/MADEIRA 10MM

Barra de perfil puxador portas de vidro/madeira 10mm com vista 10mm.

Modo de Comercialização:

2,60 m 26 m

Unidade de venda: Barra.

Referência	Acabamento	Dimensões
687-09-2.6	Anodizado prata	P11 x A30.5 x L2600mm

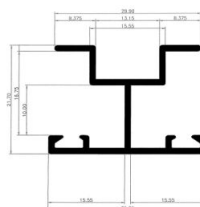

BARRA DE PERFIL REMATE "H" PARA PORTAS VIDRO/MADEIRA 10/16 MM

Barra de perfil remate "H", para portas em vidro/madeira 10/16mm. Para aplicação em portas de roupeiro de correr.

Modo de Comercialização:

5 m 50 m

Unidade de venda: Barra.

Nota: Para perfis com medida superior a 4 metros, iremos entrar em contacto através do email lojaonline@coferol.pt

Referência	Acabamento	Dimensões
665-01-5	Lacado branco	P32xA21xL5000mm
665-09-5	Anodizado prata	P32xA21xL5000mm
665-11-5	Anodizado inox	P32xA21xL5000mm
665-70-5	Folheado mogno	P32xA21xL5000mm
665-71-5	Folheado carvalho	P32xA21xL5000mm
665-72-5	Folheado cerej.brasileira	P32xA21xL5000mm
665-73-5	Folheado faia vaporizada	P32xA21xL5000mm
665-74-5	Folheado tola	P32xA21xL5000mm
665-75-5	Folheado Izombé	P32xA21xL5000mm
665-77-5	Folheado cerej.americana	P32xA21xL5000mm
665-78-5	Folheado Wengué	P32xA21xL5000mm
665-81-5	Melamina carvalho	P32xA21xL5000mm
665-83-5	Melamina faia vaporizada	P32xA21xL5000mm
665-88-5	Melamina Wengué	P32xA21xL5000mm



BARRA DE PERFIL REMATE "T" PARA PORTAS MADEIRA 16MM

Barra de perfil remate "T" para portas madeira 16mm para roupeiros de correr.

Modo de Comercialização:

5 m 50 m

Unidade de venda: Barra.

Nota: Para perfis com medida superior a 4 metros, iremos entrar em contacto através do email lojaonline@coferol.pt

Referência	Acabamento	Dimensões
664-16MM-01-5	Lacado branco	P20 x A20 x L5000mm
664-16MM-02-5	Lacado preto mate	P20 x A20 x L5000mm
664-16MM-09-5	Anodizado prata	P20 x A20 x L5000mm
664-16MM-11-5	Anodizado inox	P20 x A20 x L5000mm

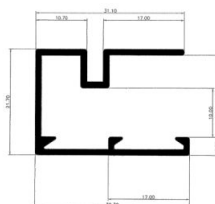

BARRA DE PERFIL REMATE "U" PARA PORTAS VIDRO/MADEIRA 10/16MM

Barra de perfil remate "U" portas vidro/madeira 10/16mm para roupeiros de correr.

Modo de Comercialização:

5 m 50 m

Unidade de venda: Barra.

Nota: Para perfis com medida superior a 4 metros, iremos entrar em contacto através do email lojaonline@coferol.pt

Referência	Acabamento	Dimensões
655-01-5	Lacado branco	P32xA21xL5000mm
655-09-5	Anodizado prata	P32xA21xL5000mm
655-11-5	Anodizado inox	P32xA21xL5000mm
655-70-5	Folheado mogno	P32xA21xL5000mm
655-71-5	Folheado carvalho	P32xA21xL5000mm
655-72-5	Folheado cerej.brasileira	P32xA21xL5000mm

Referência	Acabamento	Dimensões
655-73-5	Folheado faia vaporizada	P32xA21xL5000mm
655-74-5	Folheado tola	P32xA21xL5000mm
655-75-5	Folheado Izombé	P32xA21xL5000mm
655-77-5	Folheado cerej.americana	P32xA21xL5000mm
655-78-5	Folheado Wengué	P32xA21xL5000mm
655-81-5	Melamina carvalho	P32xA21xL5000mm
655-83-5	Melamina faia vaporizada	P32xA21xL5000mm

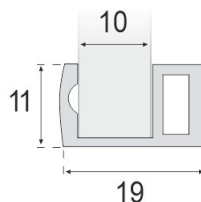

BARRA DE PERFIL REMATE "U" PORTAS DE VIDRO/MADEIRA COM VISTA 10MM

Barra de perfil remate "U" portas de vidro/madeira 10mm com vista 10mm.

Modo de Comercialização:

3 m 30 m

Unidade de venda: Barra.

Referência	Acabamento	Dimensões
685-09-3	Anodizado prata	P19 x A11 x L3000mm



BARRA DE PERFIL REMATE "U" PORTAS MADEIRA 16MM

Barra de perfil remate "U" portas madeira 16mm para roupeiros de correr.

Modo de Comercialização:

5 m 50 m

Unidade de venda: Barra.

Nota: Para perfis com medida superior a 4 metros, iremos entrar em contacto através do email lojaonline@coferol.pt

Referência	Acabamento	Dimensões
654-01-5	Lacado branco	P20 x A20 x L5000mm

Referência	Acabamento	Dimensões
654-08-5	Anodizado dourado	P20 x A20 x L5000mm
654-02-5	Lacado preto mate	P20 x A20 x L5000mm
654-09-5	Anodizado prata	P20 x A20 x L5000mm
654-10-5	Anodizado bronze	P20 x A20 x L5000mm
654-11-5	Anodizado inox	P20 x A20 x L5000mm
654-70-5	Folheado mogno	P20 x A20 x L5000mm
654-71-5	Folheado carvalho	P20 x A20 x L5000mm
654-72-5	Folheado cerej.brasileira	P20 x A20 x L5000mm
654-73-5	Folheado faia vaporizada	P20 x A20 x L5000mm
654-74-5	Folheado tola	P20 x A20 x L5000mm
654-75-5	Folheado Izombé	P20 x A20 x L5000mm
654-76-5	Folheado Pinho	P20 x A20 x L5000mm
654-77-5	Folheado cerej.americana	P20 x A20 x L5000mm
654-79-5	Folheado faia branca	P20 x A20 x L5000mm
654-80-5	Melamina mogno	P20 x A20 x L5000mm
654-78-5	Folheado Wengué	P20 x A20 x L5000mm
654-81-5	Melamina carvalho	P20 x A20 x L5000mm
654-83-5	Melamina faia vaporizada	P20 x A20 x L5000mm
654-84-5	Melamina tola	P20 x A20 x L5000mm
654-87-5	Melamina cerej.americana	P20 x A20 x L5000mm
654-88-5	Melamina Wengué	P20 x A20 x L5000mm
654-90-5	Folheado freixo	P20 x A20 x L5000mm
654-92-5	Folheado sucupira	P20 x A20 x L5000mm
654-93-5	Folheado carvalho composto	P20 x A20 x L5000mm

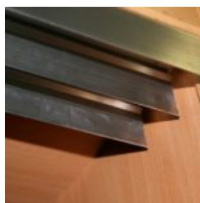

BARRA DE PERFIL SUPERIOR

Barra de perfil superior para portas de roupeiro de correr. Com encaixes interiores para aplicação de travão ou amortecedor.

Modo de Comercialização:

5 m 50 m

Unidade de venda: Barra.



Nota: Para perfis com medida superior a 4 metros, iremos entrar em contacto através do email lojaonline@coferol.pt

Referência	Acabamento	Dimensões
650-01-5	Lacado branco mate	P76.5 x A38 x L5000mm
650-02-5	Lacado preto mate	P76.5 x A38 x L5000mm
650-08-5	Anodizado dourado	P76.5 x A38 x L5000mm
650-09-5	Anodizado prata	P76.5 x A38 x L5000mm
650-10-5	Anodizado bronze	P76.5 x A38 x L5000mm
650-11-5	Anodizado inox	P76.5 x A38 x L5000mm
650-70-5	Folheado mogno	P76.5 x A38 x L5000mm
650-71-5	Folheado carvalho	P76.5 x A38 x L5000mm
650-72-5	Folheado cerej.brasileira	P76.5 x A38 x L5000mm
650-73-5	Folheado faia vaporizada	P76.5 x A38 x L5000mm
650-74-5	Folheado tola	P76.5 x A38 x L5000mm
650-75-5	Folheado Izombé	P76.5 x A38 x L5000mm
650-76-5	Folheado Pinho	P76.5 x A38 x L5000mm
650-77-5	Folheado cerej.americana	P76.5 x A38 x L5000mm
650-78-5	Folheado Wengué	P76.5 x A38 x L5000mm
650-79-5	Folheado faia branca	P76.5 x A38 x L5000mm
650-90-5	Folheado freixo	P76.5 x A38 x L5000mm
650-91-5	Folheado câmbala	P76.5 x A38 x L5000mm
650-92-5	Folheado sucupira	P76.5 x A38 x L5000mm
650-93-5	Folheado carvalho composto	P76.5 x A38 x L5000mm
650-94-5	Folheado afizélia	P76.5 x A38 x L5000mm
650-80-5	Melamina mogno	P76.5 x A38 x L5000mm

Referência	Acabamento	Dimensões
650-81-5	Melamina carvalho	P76.5 x A38 x L5000mm
650-83-5	Melamina faixa vaporizada	P76.5 x A38 x L5000mm
650-84-5	Melamina tola	P76.5 x A38 x L5000mm
650-87-5	Melamina cerej.americana	P76.5 x A38 x L5000mm
650-88-5	Melamina Wengué	P76.5 x A38 x L5000mm



CARRO INFERIOR FÊMEA 645P

Carro inferior fêmea 645P para perfil inferior 651, para portas de roupeiro de correr.

Modo de Comercialização:

1 un 120 un

Unidade de venda: Unidade.

Referência	Acabamento	Dimensões	Tipo
645P	Zincado	L114xA70xP12,5mm	DA40



CARRO INFERIOR MACHO 643M ECO

Carro inferior macho 643M, modelo económico para perfil inferior 661, para portas de roupeiro de correr.

Modo de Comercialização:

1 un 100 un

Unidade de venda: Unidade.

Referência	Acabamento	Dimensões	Tipo
643M	Zincado	L84xA90xP12mm	DA40



CARRO INFERIOR MACHO 643P

Carro inferior macho 643P para perfil inferior 661, para portas de roupeiro de correr.

Modo de Comercialização:

1 un 120 un

Unidade de venda: Unidade.

Referência	Acabamento	Dimensões	Tipo
643P	Zincado	L114xA70xP12,5mm	DA40



CARRO SUPERIOR METÁLICO 642M ECO

Carro superior metálico 642M, modelo económico com mola de ajustamento, para portas roupeiro de correr.

Modo de Comercialização:

1 un 100 un

Unidade de venda: Unidade.

Referência	Acabamento	Dimensões	Tipo
642M	Zincado	L45xA30xP40mm	DA20



CARRO SUPERIOR METÁLICO/PVC 640P

Carro superior metálico/pvc 640P mola de ajustamento, para portas roupeiro de correr.

Modo de Comercialização:

1 un 120 un

Unidade de venda: Unidade.

Referência	Acabamento	Dimensões	Tipo
640P	Zincado/preto	L30xA20xP8mm	DA30



CARRO SUPERIOR METÁLICO/PVC 640PA

Carro superior metálico/pvc 640PA para aplicação no perfil puxador 687-09.

Modo de Comercialização:

1 un 120 un

Unidade de venda: Unidade.

Referência	Acabamento	Dimensões
640PA	Zincado/preto	L30xA20xP8mm



CARRO SUPERIOR PVC 640

Carro superior PVC 640.

Modo de Comercialização:

1 un 120 un

Unidade de venda: Unidade.

Referência	Acabamento	Dimensões	Tipo
640	Beje/preto	L43xA20xP3mm	DA20



ESQUADRO PARA PORTAS DE ROUPEIRO DE CORRER

Esquadro 397 para portas de roupeiro de correr, para aplicar como travamento no perfil puxador 687-09.

Modo de Comercialização:

1 un 100 un

Unidade de venda: Unidade.

Referência	Acabamento	Dimensões
397	Zincado	L40xA12xP0.90mm



ROLO DE 100MTS VEDANTE DE CUNHA PARA PERFIL

Rolo de 100mts vedante de cunha para perfil com encaixe de 16mm.

Modo de Comercialização:

100 m 200 m

Unidade de venda: Rolo.

Referência	Acabamento	Dimensões
VE.CN245-100	Cinzento	12 x 6.0mm



ROLO DE PELÚCIA PARA PUXADOR

Rolo de pelúcia vedante para perfil puxador de porta de roupeiro de correr. Para aplicar nos perfis 682 e 653.

Modo de Comercialização:

200 m

Unidade de venda: Rolo.

Referência	Acabamento	Dimensões
648-R	Cinzento	7 x 12mm



ROLO DE VEDANTE DE CUNHA PARA VIDRO

Rolo de vedante de cunha para vidro, para aplicar em perfil com encaixe de 10mm.

Modo de Comercialização:

100 m 200 m

Unidade de venda: Rolo.

Referência	Acabamento	Dimensões
VE.CN437-100	Cinzentos	10 x 6.0mm



TRAVÃO PARA APLICAÇÃO NO PERFIL SUPERIOR

Travão para aplicação no perfil superior para portas de roupeiro de correr.

Modo de Comercialização:

1 un 100 un

Unidade de venda: Unidade.

Referência	Acabamento	Dimensões
64IM	Zincado	L35xA30xP5mm

PERFIS PARA PORTAS DE ROUPEIRO DE FOLE

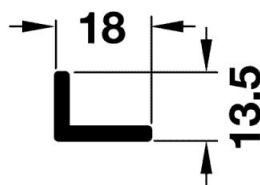

BARRA DE PERFIL INFERIOR PARA PORTAS DE FOLE

Barra de perfil inferior para portas de fole Silent-fold 40.

Modo de Comercialização:

2 m 3 m

Unidade de venda: Barra.

Referência	Acabamento	Dimensões
H40960920-2	Anodizado prata	P18 x A13.50 x L2000mm
H40960935-3	Anodizado prata	P18 x A13.50 x L3000mm

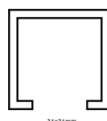

BARRA DE PERFIL SUPERIOR PARA PORTAS DE ROUPEIRO DE FOLE

Barra de perfil superior para portas de roupeiro de fole Silent-Fold 40.

Modo de Comercialização:

2 m 3 m

Unidade de venda: Barra.

Referência	Acabamento	Dimensões
H94042300-3	Anodizado prata	P31 x A31x L3000mm
H94042200-2	Anodizado prata	P31 x A31 x L2000mm

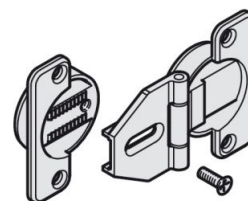
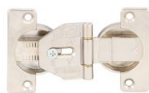

DOBRADIÇA CENTRAL PARA PORTA DE ROUPEIRO DE FOLE

Dobradiça central para porta de roupeiro de fole Silent-Fold40. Ajuste de altura simples, através do parafuso de regulação: +/-2mm. Peso por porta 20kg (40kg por par de portas). Altura máxima da porta: 2500mm. Largura máxima da porta: 500mm.

Modo de Comercialização:

1 un 10 un

Unidade de venda: Unidade.



Referência	Acabamento	Dimensões
H40963710	Niquelado	...

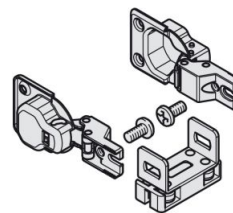

GUIA INFERIOR CENTRAL PARA PORTA DE ROUPEIRO DE FOLE

Guia inferior, central para porta de roupeiro de fole Silent-Fold40. Ajuste de altura simples, através do parafuso de regulação: +/-2mm. Peso por porta 20kg (40kg por par de portas). Altura máxima da porta: 2500mm. Largura máxima da porta: 500mm.

Modo de Comercialização:

1 un 10 un

Unidade de venda: Unidade.



Referência	Acabamento	Dimensões
H40962900	Niquelado	...

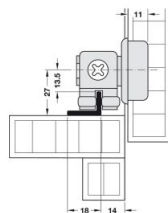
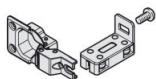

GUIA INFERIOR EXTERIOR PARA PORTA DE ROUPEIRO DE FOLE

Guia inferior, exterior para porta de roupeiro de fole Silent-Fold40. Ajuste de altura simples, através do parafuso de regulação: +/-2mm. Peso por porta 20kg (40kg por par de portas). Altura máxima da porta: 2500mm. Largura máxima da porta: 500mm.

Modo de Comercialização:

1 un 10 un

Unidade de venda: Unidade.



Referência	Acabamento	Dimensões
H40962700	Niquelado	...

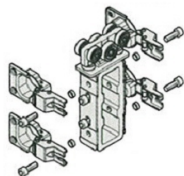

RODA SUPERIOR CENTRAL PARA PORTA DE ROUPEIRO DE FOLE

Roda superior, central para porta de roupeiro de fole Silent-Fold40. Ajuste de altura simples, através do parafuso de regulação: +/-2mm. Peso por porta 20kg (40kg por par de portas). Altura máxima da porta: 2500mm. Largura máxima da porta: 500mm.

Modo de Comercialização:

1 un 10 un

Unidade de venda: Unidade.



Referência	Acabamento	Dimensões
H40961930	Niquelado	...

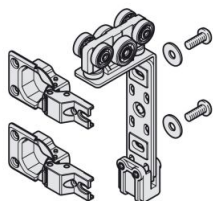

RODA SUPERIOR EXTERIOR PARA PORTA DE ROUPEIRO DE FOLE

Roda superior, exterior para porta de roupeiro de fole Silent-Fold40. Ajuste de altura simples, através do parafuso de Regulação: +/-2mm. Peso por porta 20kg (40kg por par de portas). Altura máxima da porta: 2500mm. Largura máxima da porta: 500mm.

Modo de Comercialização:

1 un 10 un

Unidade de venda: Unidade.



Referência	Acabamento	Dimensões
H40961750	Niquelado	...

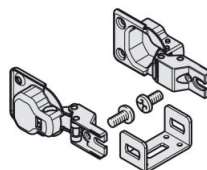

UNIÃO DA DOBRADIÇA CENTRAL PARA PORTA DE ROUPEIRO DE FOLE

União da dobradiça central para porta de roupeiro de fole Silent-Fold40. Ajuste de altura simples, através do parafuso de regulação: +/-2mm. Peso por porta 20kg (40kg por par de portas). Altura máxima da porta: 2500mm. Largura máxima da porta: 500mm.

Modo de Comercialização:

1 un 10 un

Unidade de venda: Unidade.



Referência	Acabamento	Dimensões
H40962940	Niquelado	...

PERFIS PARA PORTAS DE ROUPEIRO DE FOLE 2 PARES



BARRA DE PERFIL INFERIOR SLIDO FOLD

Barra de perfil inferior Slido Fold, para portas de fole até 25kg o par.

Modo de Comercialização:

5 m

Unidade de venda: Barra.

Referência	Acabamento	Dimensões
671-02-5	Anodizado prata	L15 x A20 x P5000mm



BARRA DE PERFIL SUPERIOR SLIDO FOLD

Barra de perfil superior Slido Fold, para portas de fole até 25kg o par.

Modo de Comercialização:

5 m

Unidade de venda: Barra.

Referência	Acabamento	Dimensões
671-01-5	Anodizado prata	L24 x A28 x P5000mm



KIT SLIDO FOLD

Kit slido fold. Jogo de acessórios para 2 pares de portas de fole até 25kg o par. Largura máxima da porta: 500mm. Espessura máxima da porta: 19-27mm. Ajuste em altura: +/- 2mm. Instruções de montagem disponível em ficha técnica.

Modo de Comercialização:

1 kit

Unidade de venda: Kit.

Referência	Acabamento	Dimensões
671-03

PERFIS PARA PORTAS DE ROUPEIRO SUSPENSO OCULTO

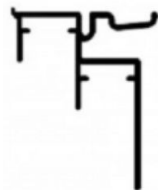
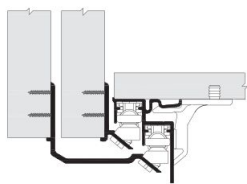

BARRA DE PERFIL INFERIOR PARA PORTA DE CORRER DE ROUPEIRO SUSPENSO OCULTO

Barra de perfil inferior para porta de correr de roupeiro suspenso oculto. Disponível em anodizado e em barras de 2m, 3m, 4m e 6m.

Modo de Comercialização:

2 m 3 m 4 m 6 m

Unidade de venda: Barra.

Nota: Para perfis com medida superior a 4 metros, iremos entrar em contacto através do email lojaonline@coferol.pt



Referência	Acabamento	Dimensões	Tipo
9400.3.600-2	Anodizado prata	P4.2 x A60 x L2000mm	KO
9400.3.600-3	Anodizado prata	P4.2 x A60 x L3000mm	KO
9400.3.600-4	Anodizado prata	P4.2 x A60 x L4000mm	KO
9400.3.600-6	Anodizado prata	P4.2 x A60 x L6000mm	KO

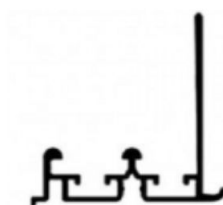
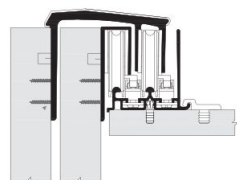

BARRA DE PERFIL SUPERIOR PARA PORTA DE CORRER DE ROUPEIRO SUSPENSO OCULTO

Barra de perfil superior para porta de correr de roupeiro suspenso oculto. Disponível em anodizado.

Modo de Comercialização:

2 m 3 m 4 m 6 m

Unidade de venda: Barra.

Nota: Para perfis com medida superior a 4 metros, iremos entrar em contacto através do email lojaonline@coferol.pt



Referência	Acabamento	Tipo	Dimensões
9400.1.600-2	Anodizado prata	KO	P54 x A60 x L2000mm

Referência	Acabamento	Tipo	Dimensões
9400.1.600-3	Anodizado prata	KO	P54 x A60 x L3000mm
9400.1.600-4	Anodizado prata	KO	P54 x A60 x L4000mm
9400.1.600-6	Anodizado prata	KO	P54 x A60 x L6000mm

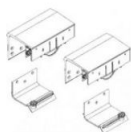
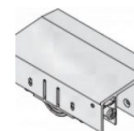

JOGO PARA PORTA DE CORRER EXTERIOR ROUPEIRO SUSPENSO OCULTO

Jogo para porta de correr exterior roupeiro suspenso oculto. Carros extremamente silenciosos, com grande fluidez de deslizamento. Para portas até 30mm de espessura e 50kg de peso. Ou possibilidade de portas de 50 a 100kg. Os carros permitem a aplicação de amortecedor de abertura e fecho. Com dupla afinação. Certificado e fabrico Europeu.

Modo de Comercialização:

 1 kit

Unidade de venda: Kit.



Referência	Acabamento	Dimensões	Tipo
9400.6.1	Anodizado prata	KO



JOGO PARA PORTA DE CORRER INTERIOR ROUPEIRO SUSPENSO OCULTO

Jogo para porta de correr interior roupeiro suspenso oculto. Carros extremamente silenciosos, com grande fluidez de deslizamento. Para portas até 30mm de espessura e 50kg de peso. Ou possibilidade de portas de 50 a 100kg. Os carros permitem a aplicação de amortecedor de abertura e fecho. Com dupla afinação. Certificado e fabrico Europeu.

Modo de Comercialização:

 1 kit

Unidade de venda: Kit.



Referência	Acabamento	Dimensões	Tipo
9400.5	Anodizado prata	KO

PERFIS PARA PORTAS DE ROUPEIRO SUSPENSO SILENT

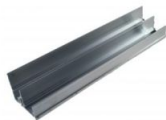

BARRA DE CARRIL INFERIOR PARA PORTAS DE ROUPEIRO SUSPENSO SILENT-MF60

Barra de carril inferior para portas de roupeiro suspenso Silent-MF60

Modo de Comercialização:

2 m 3 m

Unidade de venda: Barra.

Nota: Para perfis com medida superior a 4 metros, iremos entrar em contacto através do email lojaonline@coferol.pt

Referência	Acabamento	Dimensões
407.47.020-2	Anodizado prata	P44 x A35 x L2000mm
407.47.030-3	Anodizado prata	P44 x A35 x L3000mm



KIT FRETE DE ROUPEIRO SUSPENSO SILENT

Kit de rodas para frente de roupeiro Silent-MF60. Deslizamento no carril superior com 4 roletes de eixo. Batente superior e inferior, o superior com retenção. Jogo para 2 ou 3 portas, completo.

Modo de Comercialização:

1 kit de 2 portas 1 kit de 3 portas

Unidade de venda: Kit.



Referência	Acabamento	Dimensões
H40740040	Cinzento	2 Portas
H40740041	Cinzento	3 Portas

VARÃO DE ROUPEIRO

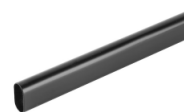
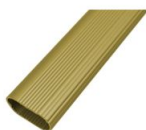

BARRA DE PERFIL TUBO OVAL

Barra de perfil tubo oval estriado. Espessura da parede 1,5mm.

Modo de Comercialização:

Cores disponíveis: Tubo oval prata, dourado e bronze

5 m 50 m

Cores disponíveis: Tubo oval preto

2 m 20 m

Unidade de venda: Barra.

Nota: Para perfis com medida superior a 4 metros, iremos entrar em contacto através do email lojaonline@coferol.pt

Referência	Acabamento	Dimensões	Tipo
656-02-2	Lacado preto	P16 x A30 x L2000mm
656-08-5	Anodizado dourado	P16 x A30 x L5000mm
656-09-5	Anodizado prata	P16 x A30 x L5000mm	DA20
656-10-5	Anodizado bronze	P16 x A30 x L5000mm

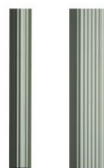

BARRA DE PERFIL TUBO OVAL ECO

Barra de perfil tubo oval modelo económico estriado. Espessura da parede 1,2mm.

Modo de Comercialização:

5 m 50 m

Unidade de venda: Barra.

Nota: Para perfis com medida superior a 4 metros, iremos entrar em contacto através do email lojaonline@coferol.pt

Referência	Acabamento	Dimensões	Tipo
656-09ECO-5	Anodizado prata	P16 x A30 x L5000mm	DA20



PERFIL TUBO OVAL ESQUINA

Perfil tubo oval para roupeiros em esquina. Para aplicação em roupeiros de esquina a 90°.

Modo de Comercialização:

1 un 10 un

Unidade de venda: Unidade.

Referência	Acabamento	Dimensões
C25402	Cinza	1000mmx1000mm

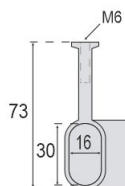

SUPORTE CENTRAL COM ÂNGULO A 90°

Acessório para ser colocado juntamente com o perfil tubo oval esquina. Acabamento cromado mate para perfil tubo oval esquina de 15mm. Contém orifício de fixação para parafuso.

Modo de Comercialização:

1 un 50 un

Unidade de venda: Unidade.

Referência	Acabamento
C25016	Cromado mate



SUPORTE DE TUBO OVAL CENTRAL

Suporte de tubo oval central. Possibilidade de fornecer com um lado fechado.

Modo de Comercialização:

1 un 25 un

Unidade de venda: Unidade.

Referência	Acabamento	Dimensões
658-02	Lacado preto mate	L70xA20xP11mm
658-08	Anodizado dourado	L70xA20xP11mm
658-09	Cromado mate	L70xA20xP11mm
658-09ECO	Anodizado prata	L70xA20xP11mm
658-10	Anodizado bronze	L70xA20xP11mm
3421	Anodizado bronze	L70xA20xP11mm
658-09F	Fechado - Anodizado prata	L70xA20xP11mm



SUPORTE DE TUBO OVAL LATERAL

Suporte de tubo oval lateral.

Modo de Comercialização:

1 un 500 un

Unidade de venda: Unidade.

Referência	Acabamento	Dimensões
657-02	Lacado preto mate	L43xA20xP11mm
657-08	Anodizado dourado	L43xA20xP11mm

Referência	Acabamento	Dimensões
657-09	Cromado mate	L43xA20xP11mm
657-09ECO.A	Anodizado prata	L43xA20xP11mm
657-10	Anodizado bronze	L43xA20xP11mm

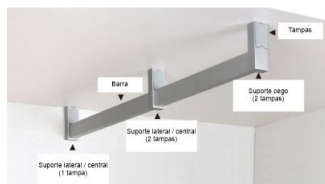

VARÃO DE ROUPEIRO E SUPORTES RETANGULARES

Varão de roupeiro retangular destinado a ser utilizado no interior do roupeiro em conjunto com os suportes e tampas. Permite manter o seu roupeiro organizado e sua roupa arrumada. Disponível em três cores: Branco mate, prata mate e preto mate.

Modo de Comercialização:

3,95 m 1 un

Unidade de venda: Barra e unidade.

Referência	Dimensões	Modelo	Acabamento	Tipo
C25045.A	L12 x a30 x P2950mm	Barra	Preto mate	DA10
C25043	L12 x A30 x P3950mm	Barra	Branco mate	DA10
C25044	L12 x A30 x P3950mm	Barra	Prata mate	DA10
C25053	...	Sup. lateral cego	Branco mate	DA10
C25054	...	Sup. lateral cego	Prata mate	DA10
C25055	...	Sup. lateral cego	Preto mate	DA10
C25063	...	Sup. lateral/central	Branco mate	DA10
C25064	...	Sup. lateral/central	Prata mate	DA10
C25065	...	Sup. lateral/central	Preto mate	DA10
C25073	...	Tampa	Branco mate	DA10
C25074	...	Tampa	Prata mate	DA10
C25075	...	Tampa	Preto mate	DA10



VARÃO SIMPLES - PERFIL DE ROUPEIRO REDONDO

Varão simples de roupeiro redondo plastificado.

Modo de Comercialização:

5 m 50 m

Unidade de venda: Barra.

Nota: Para perfis com medida superior a 4 metros, iremos entrar em contacto através do email lojaonline@coferol.pt

Referência	Acabamento	Dimensões
VR.500.BR-5	Branco	Ø16mm x L5000mm
VR.500.CA-5	Castanho	Ø16mm x L5000mm



VARÃO SIMPLES - SUPORTE REDONDO CENTRAL

Suporte de varão simples redondo central.

Modo de Comercialização:

1 un 100 un

Unidade de venda: Unidade.

Referência	Acabamento	Dimensões
VR.503.BR	Branco	L50xA62xP11mm
VR.503.CA	Castanho	L50xA62xP11mm



VARÃO SIMPLES - SUPORTE REDONDO CENTRAL

Suporte de varão simples redondo central com afinação.

Modo de Comercialização:

1 un 100 un

Unidade de venda: Unidade.

Referência	Acabamento	Dimensões
VR.503A.BR	Branco	74/56 x 18 x 18mm
VR.503A.CA	Castanho	74/56 x 18 x 18mm



VARÃO SIMPLES - SUPORTE REDONDO LATERAL

Suporte de varão simples redondo lateral plástico com tampa de fixação oculta.

Modo de Comercialização:

1 un 100 un

Unidade de venda: Unidade.

Referência	Acabamento	Dimensões
VR.505.BR	Branco	33x20mm
VR.505.CA	Castanho	33x20mm



VARÃO SIMPLES - SUPORTE REDONDO LATERAL

Suporte de varão simples redondo lateral metal.

Modo de Comercialização:

1 un 100 un

Unidade de venda: Unidade.

Referência	Acabamento	Dimensões
VR.502.BR	Branco	L58xA31xP10mm
VR.502.CA	Castanho	L58xA31xP10mm

VARÃO DE ROUPEIRO COM ILUMINAÇÃO



VARÃO DE ROUPEIRO COM FITA DE LED COM OU SEM SENSOR

Varão de roupeiro completo cortado à medida pretendida. Inclui o tubo oval, suportes laterais, difusor á medida do tubo, fita de led de alto rendimento (branco frio ou branco quente - opcional) e cabo de ligação com 2 metros de comprimento. Com ou sem sensor. Transformador com ficha macho fornecido em separado. Possibilidade de fornecimento até 2500mm.

Modo de Comercialização:

 1 un

Unidade de venda: Unidade.

Referência	Acabamento	Modelo	Dimensões	Tipo
C700002.	Anod. natural	Até 0500mm	DA1
C700003	Anod. natural	Até 1000mm	DA1
C700004	Anod. natural	Até 1500mm	DA1
C700005	Anod. natural	Até 2000mm	DA1
C700007.	Anod. natural	Até 0500mm c/sensor	DA1
C700009	Anod. natural	Até 1000mm c/sensor	DA1
C700008.	Anod. natural	Até 1500mm c/sensor	DA1
C700010	Anod. natural	Até 2000mm c/sensor	DA1
H83374922	Transformador 60W	Loox Eco	129x41x16mm
H83372935	Transformador 40W	Loox5	129x41x16mm
H83372933	Transformador 20W	Loox5	129x41x16mm

H

SISTEMAS PARA PORTAS DE CORRER



ÍNDICE

H - Sistemas para Portas de Correr	2
Estruturas Metálicas Porta de Correr CFR	2
Estruturas Metálicas Porta de Correr DIERRE	6
Sistema de Portas de Fole Slido 100T	13
Sistemas de Porta de Correr Slido D-Line11	18
Sistemas para Portas de Correr - ECO	27
Sistemas para Portas Interiores de Correr Koblenz	29
Vedantes para Porta Interiores de Correr	33

Neste catálogo podem estar presentes produtos em que a imagem pode não corresponder precisamente às cores reais, medidas e dimensões, bem com as informações inerentes às fichas técnicas mencionadas nos produtos. Com o objetivo de melhorar e em constante evolução reservamos o direito de fazer as alterações necessárias dos produtos sem aviso prévio.

Para consulta de preço entre em contato com nossos vendedores.

H - SISTEMAS PARA PORTAS DE CORRER

ESTRUTURAS METÁLICAS PORTA DE CORRER CFR



ESTRUTURA METÁLICA MODELO ÚNICO GESSO CARTONADO CFR

Estrutura metálica modelo único. Perfil superior em alumínio de elevada resistência. A estrutura é feita em chapa de aço galvanizada reforçada. Perfil ómega reforçado e sem soldadura. As medidas standard de luz de passagem variam entre 600 a 1200mm de largura e 2000 ou 2100mm de altura. Aplicação em paredes de gesso cartonado. Peso máximo por porta: 80 kg.

Modo de Comercialização:

1 un 10 un

Unidade de venda: Unidade.



Referência	Acabamento	Dimensões
A001G.C	Chapa / Alumínio	L600xP100xA2000mm
A002G.C	Chapa / Alumínio	L600xP100xA2100mm
A003G.C	Chapa / Alumínio	L700 x P100 x A2000mm
A004G.C	Chapa / Alumínio	L700 x P100 x A2100mm
A007G.C	Chapa / Alumínio	L800 x P100 x A2000mm
A008G.C	Chapa / Alumínio	L800 x P100 x A2100mm
A009G.C	Chapa / Alumínio	L900 x P100 x A2000mm
A010G.C	Chapa / Alumínio	L900 x P100 x A2100mm
A011G.C	Chapa / Alumínio	L1000 x P100 x A2000mm
A015G.C	Chapa / Alumínio	L1200 x P100 x A2000mm
A016G.C	Chapa / Alumínio	L1200 x P100 x A2100mm



ESTRUTURA METÁLICA MODELO ÚNICO REBOCO CFR

Estrutura metálica modelo único. Perfil superior em alumínio de elevada resistência. A estrutura é feita em chapa de aço galvanizada reforçada. Perfil ómega reforçado e sem soldadura. A rede exterior mais apertada permite uma maior aderência da argamassa à estrutura e o facto de ser saliente simplifica a aplicação e evita a formação de fissuras no gesso. As medidas standard de luz de passagem variam entre 600 a 1400mm de largura e 2000 ou 2100mm de altura. Aplicação em paredes de reboco. Peso máximo por porta: 80 kg.

Modo de Comercialização:

1 un 10 un

Unidade de venda: Unidade.



Referência	Acabamento	Dimensões
A001	Chapa / Alumínio	L600xP110xA2000mm
A002	Chapa / Alumínio	L600xP110xA2100mm
A003	Chapa / Alumínio	L700 x P110 x A2000mm
A004	Chapa / Alumínio	L700 x P110 x A2100mm
A005	Chapa / Alumínio	L750 x P110 x A2000mm
A006	Chapa / Alumínio	L750 x P110 x A2100mm
A007	Chapa / Alumínio	L800 x P110 x A2000mm
A008	Chapa / Alumínio	L800 x P110 x A2100mm
A009	Chapa / Alumínio	L900 x P110 x A2000mm
A010	Chapa / Alumínio	L900 x P110 x A2100mm
A011	Chapa / Alumínio	L1000 x P110 x A2000mm
A012	Chapa / Alumínio	L1000 x P110 x A2100mm
A013	Chapa / Alumínio	L1100 x P110 x A2000mm
A014	Chapa / Alumínio	L1100 x P110 x A2100mm
A015	Chapa / Alumínio	L1200 x P110 x A2000mm
A016	Chapa / Alumínio	L1200 x P110 x A2100mm
A017	Chapa / Alumínio	L1400 x P110 x A2000mm



ESTRUTURA METÁLICA MODELO ÚNICO REBOCO CFR (POR MEDIDA)

Estrutura metálica modelo único, por medida. Perfil superior em alumínio de elevada resistência. A estrutura é feita em chapa de aço galvanizada reforçada. Perfil ómega reforçado e sem soldadura. A rede exterior mais apertada permite uma maior aderência da argamassa à estrutura e o facto de ser saliente simplifica a aplicação e evita a formação de fissuras no gesso. As medidas standard de luz de passagem variam entre 700 a 1200mm de largura e 2000 ou 2700mm de altura. Aplicação em paredes de reboco. Peso máximo por porta: 80 kg.

A000.0 : largura máxima 700mm, altura máxima 2700mm.

A000.3 : largura máxima 1200mm, altura máxima 2700mm.

Prazo de entrega máximo 1 semana.

Aplicação em paredes de reboco.

Modo de comercialização:

1 un 10 un

Unidade de venda: Unidade.



Referência	Acabamento	Dimensões
A000.0	Chapa / Alumínio	L700 x P110 x A2700mm
A000.1	Chapa / Alumínio	L800 x P110 x A2700mm
A000.2	Chapa / Alumínio	L900 x P110 x A2700mm
A000.3	Chapa / Alumínio	L1200 x P110 x A2700mm
A000.4	Chapa / Alumínio	L1800 x P110 x A2700mm
A000.5	Chapa / Alumínio	L1000 x P110 x A2700mm

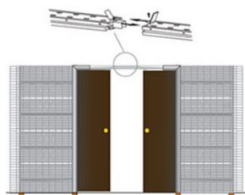

ESTRUTURAS METÁLICAS MODELO DUPLO ENCONTRO CFR

Estrutura metálica modelo duplo encontro. 1 estrutura metálica modelo duplo encontro composta por: 2 estruturas metálicas modelo único CFR +2 barras distanciadoras +1 kit união. Peso máximo por porta: 80 kg.

Modo de Comercialização:

1 un 10 un

Unidade de venda: Unidade.



Referência	Utilização	Dimensão
UN.A	União
DIS.1200	Barras estabilizadora	1298mm
DIS.1400	Barras estabilizadora	1498mm
DIS.1500	Barras estabilizadora	1598mm
DIS.1600	Barras estabilizadora	1698mm
DIS.1800	Barras estabilizadora	1898mm
DIS.2000	Barras estabilizadora	2098mm
DIS.2200	Barras estabilizadora	2298mm
DIS.2400	Barras estabilizadora	2498mm



KIT PARA ESTRUTURAS METÁLICAS CFR

Kit para estruturas metálicas que pode ser utilizado em todos os modelos com uma capacidade de 160Kg.

Modo de Comercialização:

1 kit

Unidade de venda: Kit.

Referência	Aplicação	Acabamento
S80/CFR	Substituição	Cinza

ESTRUTURAS METÁLICAS PORTA DE CORRER DIERRE



Parede de Gesso cartonado

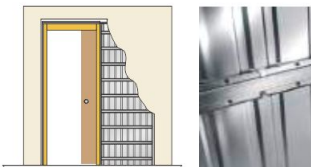

ESTRUTURA METÁLICA PORTA DE CORRER NEW SPACE GESSO CARTONADO DIERRE

Estrutura metálica para porta de correr New Space gesso cartonado. Travessa superior em aço eletrozincado, com guia deslizante em aço, desmontável + kit de fixação e deslizamento da porta. Perfil de ômeças horizontais com as medidas entre 600 e 1200mm de largura e 2000 e 2100mm de altura. Para aplicação em paredes de gesso cartonado sendo que a parede deverá ter de espessura 100mm, entre placas 70mm, interno cassete 59mm e máximo por porta 45mm e peso 80kg.

Modo de Comercialização:

1 un 10 un

Unidade de venda: Unidade.



Referência	Acabamento	Dimensões
B6E.600X2000	Chapa / Alumínio	L600xP45xA2000mm
B6E.700X2000	Chapa / Alumínio	L700xP45xA2000mm
B6E.750X2000	Chapa / Alumínio	L750xP45xA2000mm
B6E.800X2000	Chapa / Alumínio	L800xP45xA2000mm
B6E.900X2000	Chapa / Alumínio	L900xP45xA2000mm
B6E.1000X2000	Chapa / Alumínio	L1000xP45xA2000mm
B6E.1100X2000	Chapa / Alumínio	L1100xP45xA2000mm
B6E.1200X2000	Chapa / Alumínio	L1200xP45xA2000mm
B6E.600X2100	Chapa / Alumínio	L600xP45xA2100mm
B6E.700X2100	Chapa / Alumínio	L700xP45xA2100mm
B6E.750X2100	Chapa / Alumínio	L750xP45xA2100mm
B6E.800X2100	Chapa / Alumínio	L800xP45xA2100mm
B6E.900X2100	Chapa / Alumínio	L900xP45xA2100mm
B6E.1000X2100	Chapa / Alumínio	L1000xP45xA2100mm
B6E.1100X2100	Chapa / Alumínio	L1100xP45xA2100mm
B6E.1200X2100	Chapa / Alumínio	L1200xP45xA2100mm

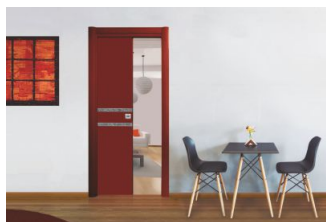

ESTRUTURA METÁLICA PORTA DE CORRER NEW SPACE REBOCO DIERRE

Estrutura metálica para porta de correr New Space para reboco. Travessa superior em aço eletrozincado, com guia deslizante em aço, desmontável + kit de fixação e deslizamento da porta. Perfil de rede metálica com as medidas entre 600 e 1200mm de largura e 2000 a 2500mm de altura. Para aplicação em paredes de reboco sendo que a parede deverá ter de mínimo 90mm, interno cassete 59mm e máximo por porta 45mm e peso 80kg.

Modo de Comercialização:

1 un 10 un

Unidade de venda: Unidade.



Referência	Acabamento	Dimensões
B50.600X2000	Chapa / Alumínio	L600xP45xA2000mm
B50.700X2000	Chapa / Alumínio	L700xP45xA2000mm
B50.750X2000	Chapa / Alumínio	L750xP45xA2000mm
B50.800X2000	Chapa / Alumínio	L800xP45xA2000mm
B50.900X2000	Chapa / Alumínio	L900xP45xA2000mm
B50.1000X2000	Chapa / Alumínio	L1000xP45xA2000mm
B50.1100X2000	Chapa / Alumínio	L1100xP45xA2000mm
B50.1200X2000	Chapa / Alumínio	L1200xP45xA2000mm
B50.600X2100	Chapa / Alumínio	L600xP45xA2100mm
B50.700X2100	Chapa / Alumínio	L700xP45xA2100mm
B50.750X2100	Chapa / Alumínio	L750xP45xA2100mm
B50.800X2100	Chapa / Alumínio	L800xP45xA2100mm
B50.900X2100	Chapa / Alumínio	L900xP45xA2100mm
B50.1000X2100	Chapa / Alumínio	L1000xP45xA2100mm
B50.1100X2100	Chapa / Alumínio	L1100xP45xA2100mm
B50.1200X2100	Chapa / Alumínio	L1200xP45xA2100mm
B50.600X2500	Chapa / Alumínio	L600xP45xA2500mm
B50.700X2500	Chapa / Alumínio	L700xP45xA2500mm
B50.750X2500	Chapa / Alumínio	L750xP45xA2500mm
B50.800X2500	Chapa / Alumínio	L800xP45xA2500mm
B50.900X2500	Chapa / Alumínio	L900xP45xA2500mm
B50.1000X2500	Chapa / Alumínio	L1000xP45xA2500mm

Referência	Acabamento	Dimensões
B50.1100X2500	Chapa / Alumínio	L1100xP45xA2500mm
B50.1200X2500	Chapa / Alumínio	L1200xP45xA2500mm

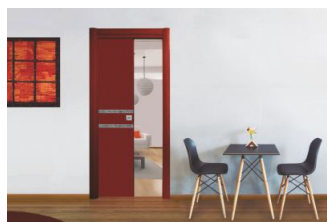

ESTRUTURA METÁLICA PORTA DE CORRER NEW SPACE REBOCO DIERRE (POR MEDIDA)

Estrutura metálica porta de correr New Space reboco Dierre (por medida). Travessa superior em aço eletrozincado, com guia deslizante em aço, desmontável + kit e fixação e deslizamento da porta. Perfil de rede metálica com as medidas entre 600 e 1200mm de largura e 2500 e 2900mm de altura. Para aplicação em paredes de reboco sendo que a parede deverá ter de mínimo 90mm, interno cassete 59mm e máximo por porta 45mm e peso 80kg.

Modo de Comercialização:

1 un 10 un

Unidade de venda: Unidade.



Referência	Acabamento	Dimensões
B50E.600X2500	Chapa / Alumínio	L600xP45xA2500mm
B50E.700X2500	Chapa / Alumínio	L700xP45xA2500mm
B50E.750X2500	Chapa / Alumínio	L750xP45xA2500mm
B50E.800X2500	Chapa / Alumínio	L800xP45xA2500mm
B50E.900X2500	Chapa / Alumínio	L900xP45xA2500mm
B50E.1000X2500	Chapa / Alumínio	L1000xP45xA2500mm
B50E.1100X2500	Chapa / Alumínio	L1100xP45xA2500mm
B50E.1200X2500	Chapa / Alumínio	L1200xP45xA2500mm
B50E.600X2900	Chapa / Alumínio	L600xP45xA2900mm
B50E.700X2900	Chapa / Alumínio	L700xP45xA2900mm
B50E.750X2900	Chapa / Alumínio	L750xP45xA2900mm
B50E.800X2900	Chapa / Alumínio	L800xP45xA2900mm
B50E.900X2900	Chapa / Alumínio	L900xP45xA2900mm
B50E.1000X2900	Chapa / Alumínio	L1000xP45xA2900mm
B50E.1100X2900	Chapa / Alumínio	L1100xP45xA2900mm
B50E.1200X2900	Chapa / Alumínio	L1200xP45xA2900mm



EXTRA NEW SPACE ABERTURA DUPLO ENCONTRO

Extra New Space abertura duplo encontro. Este kit permite transformar dois cassonetes simples em um cassonete duplo. A montagem é bastante simples e não requer qualquer modificação nos dois cassonetes simples.

Modo de Comercialização:

1 kit

Unidade de venda: Kit.

Referência	Dimensões	Modelo
B00-049-C-1200	L1200 (L600+L600)	New Space
B00-049-C-1400	L1400 (L700+L700)	New Space
B00-049-C-1500	L1500 (L750+L750)	New Space
B00-049-C-1600	L1600 (L800+L800)	New Space
B00-049-C-1800	L1800 (L900+L900)	New Space
B00-049-C-2000	L2000 (L1000+L1000)	New Space
B00-049-C-2200	L2200 (L1100+L1100)	New Space
B00-049-C-2400	L2400 (L1200+L1200)	New Space



EXTRA NEW SPACE AMORTECEDOR FIM DE CURSO PARA PORTA DE CORRER ATÉ 80KG

Extra New Space amortecedor fim de curso para 1 estrutura metálica para porta de correr até 80kg, válido só para estruturas com 1 porta.

Modo de Comercialização:

1 un

Unidade de venda: Unidade.

Referência	Aplicação	Modelo
B00-077	1 porta até 80kg	New Space

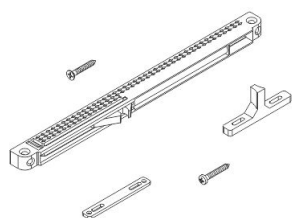

EXTRA NEW SPACE AMORTECEDOR FIM DE CURSO PARA PORTAS DE CORRER ATÉ 40KG (SIMPLES OU DUPLA)

Extra New Space amortecedor fim de curso para 1 estrutura metálica para portas de correr, válido para estruturas com 1 ou 2 portas e peso da porta até 40kg.

Modo de Comercialização:

 1 un

Unidade de venda: Unidade.

Referência	Aplicação	Modelo
B00-091	1 ou 2 portas até 40kg	New Space

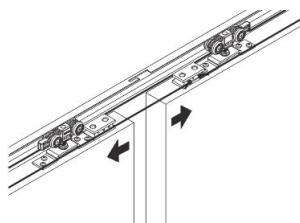

EXTRA NEW SPACE KIT PARA ABERTURA SIMULTÂNEA DE 2 PORTAS

Extra New Space kit para abertura simultânea de 2 portas.

Modo de Comercialização:

 1 kit

Unidade de venda: Kit.

Referência	Aplicação	Modelo
B00-040	2 portas	New Space

AUTO-FECHO DA PORTA



EXTRA NEW SPACE KIT PARA AUTO-FECHO DA PORTA DE CORRER SÓ PARA 1 FOLHA

Extra New Space kit para auto-fecho da porta de correr só para 1 folha.

Modo de Comercialização:

 1 kit

Unidade de venda: Kit.

Referência	Aplicação	Modelo
B00-070	1 porta	New Space

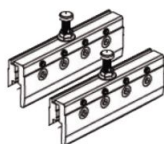

SV-2_120

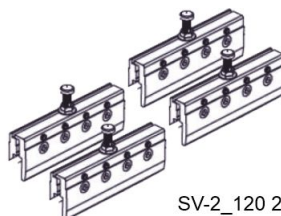

SV-2_120 2

EXTRA NEW SPACE KIT PARA PORTA DE CORRER EM VIDRO

Extra New Space kit para porta de correr em vidro, disponível em dois modelos, o SV-2_120 para 1 porta e o SV-2_120 2 para 2 portas. No kit incluem pinças e guia de pavimento.

Modo de Comercialização:

 1 kit

Unidade de venda: Kit.

Referência	Aplicação	Modelo
SV-2_120	1 porta	New Space
SV-2_120 2	2 portas	New Space

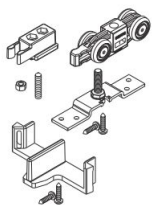

KIT PARA ESTRUTURA METÁLICA NEW SPACE DIERRE

Kit para estrutura metálica New Space Dierre. Este kit é de fixação/movimento para porta, que inclui 2 carretos, 2 suportes de painel, parafusos e guia de pavimento.

Modo de Comercialização:

 1 kit

Unidade de venda: Kit.

Referência	Aplicação	Modelo
B00-041C	Substituição	New Space

SISTEMA DE PORTAS DE FOLE SLIDO 100T

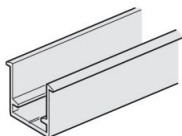

SLIDO FOLD 100-T - PERFIL INFERIOR

Slido fold 100-T - Perfil inferior, fornecido com 3000mm ou 6000mm, o peso da porta terá de ser até 100kg e o acabamento é anodizado prata.

Modo de Comercialização:

3 m 6 m

Unidade de venda: Metro.

Referência	Acabamento	Dimensões
H94355050	Anodizado prata	L6000mm
H94355051	Anodizado prata	L3000mm

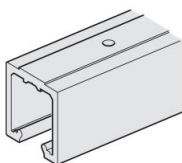

SLIDO FOLD 100-T - PERFIL SUPERIOR

Slido fold 100-T - Perfil superior, fornecido com 3000mm ou 6000mm, o peso da porta terá de ser até 100kg e o acabamento é anodizado prata.

Modo de Comercialização:

3 m 6 m

Unidade de venda: Metro.

Referência	Acabamento	Dimensões
H94355040	Anodizado prata	L6000mm
H94355041	Anodizado prata	L3000mm

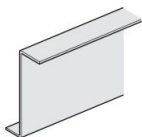

SLIDO FOLD 100-T - SUPORTE PARA TETO FALSO

Slido fold 100-T 100kg - Suporte para teto falso, fornecido com 3000mm ou 6000mm, para a largura da porta 500-1.000mm e o acabamento é em alumínio.

Modo de Comercialização:

3 m 6 m

Unidade de venda: Metro.

Referência	Acabamento	Dimensões
H94355060	Aluminio	L6000mm
H94355061	Aluminio	L3000mm



SLIDO FOLD 100-T 100KG - COMPONENTES

Slido fold 100-T 100Kg - Componentes. Fecho inferior Slido fold 100-T 55070, para sistema sem calha ou com calha inferior. Chave para fecho inferior Slido Fold 100-T, com acabamento em zincado. Suporte para fecho inferior Slido Fold 100-T 55073.

Modo de Comercialização:

1 un

Unidade de venda: Unidade.

Referência	Modelo	Acabamento	Aplicação
H94355070	Fecho inferior	Aço	Sem calha
H94355071	Fecho inferior	Aço	Com calha
H94355072	Chave para fecho	Zincado	...
H94355073	Suporte para fecho	Aluminio	...

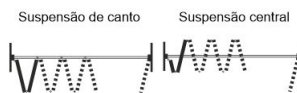
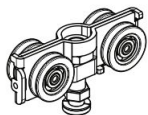

H94355000

SLIDO FOLD 100-T 100KG - CONJUNTO 1 DE 2 FOLHAS COM CALHA INFERIOR

Slido fold 100-T 100kg - Conjunto 1 de 2 folhas. Para uma porta que tenha peso até 100kg. Este é um conjunto básico para instalação de sistema com trilho inferior para portas suspensão de canto ou suspensão central.

Fornecido com:

- 1 roda superior
- 4 rolos com flange de suporte
- 2 pivot guia (1 superior/ 1 inferior)
- 1 guia
- 1 conjunto central

Modo de Comercialização:

1 un

Unidade de venda: Unidade.

Referência	Acabamento	Dimensões
H94355000	Anodizado prata

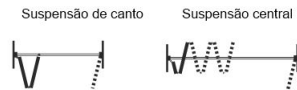
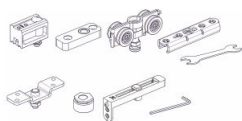

H94355001

SLIDO FOLD 100-T 100KG - CONJUNTO 1 DE 2 FOLHAS SEM CALHA INFERIOR

Slido fold 100-T 100kg - Conjunto 1 de 2 folhas sem calha inferior. Este é um conjunto básico para instalação de sistema sem trilho inferior para portas suspensão de canto ou suspensão central. O peso da porta de madeira deve ter até 100kg. Com uma abertura até 3,5m, largura 500-1000mm, espessura entre 35-60mm e ajuste de altura mais ou menos de 5mm.

Fornecido com:

- 1 roda superior
- 4 rolos com flange de suporte
- 2 pivot guia (1 superior/ 1 inferior)
- 1 guia
- 1 conjunto central

Modo de Comercialização:

1 un

Unidade de venda: Unidade.

Referência	Acabamento	Dimensões
H94355001	Anodizado prata

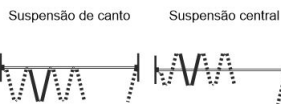
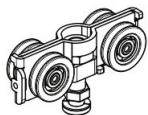

H94355002

SLIDO FOLD 100-T 100KG - CONJUNTO 2 DE 2 FOLHAS CENTRAL COM CALHA INFERIOR

Slido fold 100-T 100kg - Conjunto 2 de 2 folhas central. Este é um conjunto adicional para instalação de sistemas com trilho inferior para suspensão de canto ou suspensão central. Este mecanismo vai precisar do conjunto base (H94355000). O peso da porta de madeira deve ter até 100kg. Com uma abertura até 3,5m, largura 500-1000mm, espessura entre 35-60mm e ajuste de altura mais ou menos de 5mm.

Fornecido com:

- 1 roda superior
- 4 rolos com flange de suporte
- 1 guia
- 1 conjunto central

Modo de Comercialização:

1 un

Unidade de venda: Unidade.



Referência	Acabamento	Dimensões
H94355002	Anodizado prata

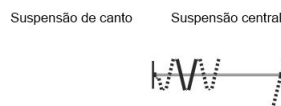
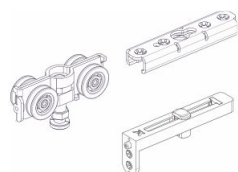

H94355006

SLIDO FOLD 100-T 100KG - CONJUNTO 2 DE 2 FOLHAS CENTRAL SEM CALHA INFERIOR

Slido fold 100-T 100kg - Conjunto 2 de 2 folhas central sem calha inferior. Este é um conjunto adicional para instalação de sistemas sem trilho inferior para suspensão central. Este mecanismo vai precisar do conjunto base (H94355000). O peso da porta de madeira deve ter até 100kg. Com uma abertura até 3,5m, largura 500-1000mm, espessura entre 35-60mm e ajuste de altura mais ou menos de 5mm.

Fornecido com:

- 1 roda superior
- 4 rolos com flange de suporte
- 1 conjunto central

Modo de Comercialização:

1 un

Unidade de venda: Unidade.



Referência	Acabamento	Dimensões
H94355006	Anodizado prata

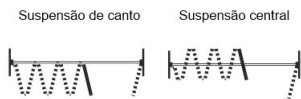
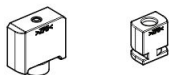

H94355003

SLIDO FOLD 100-T 100KG - CONJUNTO 3 DE 1 FOLHA CENTRAL COM CALHA INFERIOR

Slido fold 100-T 100kg - Conjunto 3 de 1 folha central. É usado para um conjunto completo de divisórias para instalação de sistemas com trilho inferior, o último mecanismo consiste uma porta de acesso, ou seja vai precisar para completar este mecanismo o conjunto base (H94355000) e o/ou os conjuntos adicionais (H94355002). O peso da porta de madeira deve ter até 100kg. Com uma abertura até 3,5m, largura 500-1000mm, espessura entre 35-60mm e ajuste de altura mais ou menos de 5mm.

Fornecido com:

1 conjunto de componentes de bloqueio para parafuso de embutir

Modo de Comercialização:

1 un

Unidade de venda: Unidade.

Referência	Acabamento	Dimensões
H94355003	Anodizado prata

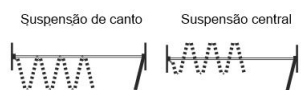
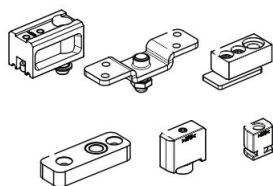

H94355004

SLIDO FOLD 100-T 100KG - CONJUNTO 4 DE 1 FOLHA LATERAL COM CALHA INFERIOR

Slido fold 100-T 100kg - Conjunto 4 de 1 folha lateral. É possível instalar porta adicional para a divisória, ou seja é uma porta independente dos restantes conjuntos e que serve de acesso. Instalação de sistemas com trilho inferior.

Fornecido com:

2 pivot guia (1 superior/ 1 inferior)

1 conjunto de componentes de bloqueio para parafuso de embutir

Modo de Comercialização:

1 un

Unidade de venda: Unidade.

Referência	Acabamento	Dimensões
H94355004	Anodizado prata

SISTEMAS DE PORTA DE CORRER SLIDO D-LINE11

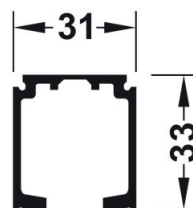
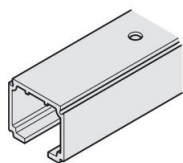

BARRA DE PERFIL SUPERIOR PRÉ-PERFURADO SLIDO D-LINE11 50 – 120KG

Barra de perfil superior pré-perfurado Slido D-Line11 50 – 120kg.

Modo de Comercialização:

2 m 3 m 6 m

Unidade de venda: Metro.

Referência	Acabamento	Dimensões
H94043962	Anodizado prata	P31xA33xL6000mm
H94043932	Anodizado prata	P31xA33xL3000mm
H94043922	Anodizado prata	P31xA33xL2000mm



KIT SLIDO D-LINE11 50P - 120P COM MECANISMO DE FECHO SUAVE AMBOS OS LADOS

Kit Slido D-Line11 50P - 120P com mecanismo de fecho suave ambos os lados. Para montagem no teto e na parede e para portas de madeira de 1 folha. Largura da porta terá de ser maior ou igual que 744mm, para portas com peso ≤50kg e ≤80kg e para portas ≤120kg terá de ter uma largura maior ou igual que 868mm.

Fornecido com:

2 mecanismos de translação com fecho automático

1 guia para piso sem folga

2 dispositivo de libertação com batente para mecanismo de fecho suave e automático

Modo de Comercialização:

1 un

Unidade de venda: Unidade.

Referência	Acabamento	Peso
H94042067	Anodizado prata	≤50kg
H94083008	Anodizado prata	≤80kg
H94102039	Anodizado prata	≤120kg



KIT SLIDO D-LINE11 50P - 120P COM MECANISMO DE FECHO SUAVE E AUTOMÁTICO DE UM LADO

Kit Slido D-Line11 50P - 120P com mecanismo de fecho suave e automático de um lado e amortecedor com mola de retenção. Para montagem no teto e na parede e para portas de madeira de 1 folha. Largura da porta terá de ser maior ou igual que 499mm, para portas com peso $\leq 50\text{kg}$ e $\leq 80\text{kg}$ e para portas $\leq 120\text{kg}$ terá de ter uma largura maior ou igual que 561mm.

Fornecido com:

- 2 mecanismos de translação com fecho automático
- 1 guia para piso sem folga
- 1 acionador com elemento de retenção para fecho automático
- 1 dispositivo de libertação com batente para mecanismo de fecho suave e automático

Modo de Comercialização:

 1 un

Unidade de venda: Unidade.

Referência	Acabamento	Peso
H94042065	Anodizado prata	$\leq 50\text{kg}$
H94083006	Anodizado prata	$\leq 80\text{kg}$
H94102037	Anodizado prata	$\leq 120\text{kg}$

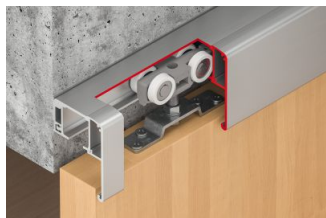

KIT SLIDO D-LINE11 50P - 120P SEM MECANISMO DE FECHO SUAVE E AUTOMÁTICO

Kit Slido D-Line11 50P - 120P sem mecanismo de fecho suave e automático, amortecedor com mola de retenção. Para montagem no teto e na parede e para portas de madeira de 1 folha. Largura da porta terá de ser maior ou igual que 500mm, para portas com peso $\leq 50\text{kg}$, $\leq 80\text{kg}$, $\leq 120\text{kg}$.

Fornecido com:

- 2 mecanismos de translação com fechamento automático
- 1 guia para piso sem folga
- 2 acionadores com elemento de retenção para fechamento automático

Modo de Comercialização:

 1 un

Unidade de venda: Unidade.

Referência	Acabamento	Peso
H94042064	Anodizado prata	$\leq 50\text{kg}$
H94083005	Anodizado prata	$\leq 80\text{kg}$
H94102036	Anodizado prata	$\leq 120\text{kg}$

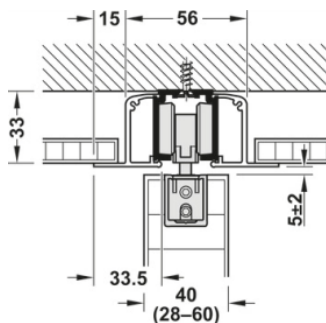

KIT SLIDO D-LINE11 OCULTO 50I-120L COM MECANISMO DE FECHO SUAVE E AUTOMÁTICO DE AMBOS OS LADOS

Slido D-Line11 50I-120I – Kit oculto para portas de correr em madeira de 1 folha, instalação no teto e montagem na parede, altura de porta ajustável, para peso da porta até 50 kg/80kg/120kg, com mecanismo de fecho automático e de fecho suave de ambos os lados. Largura da porta terá de ser maior ou igual que 744mm.

Fornecido com:

- 2 rodízios com rebordo de suporte e mecanismo de fecho automático e de fecho suave
- 2 perfis de suporte incl. tampas de cobertura, preto e cor prata
- 1 guia de pavimento com zero avanço
- 2 dispositivos de ativação com batente para o mecanismo de fecho automático e de fecho suave

Modo de Comercialização:

 1 kit

Unidade de venda: Kit.

Referência	Acabamento	Peso
H94044007	Anodizado prata	≤50kg
H94083056	Anodizado prata	≤80kg
H94125047	Anodizado prata	≤120kg

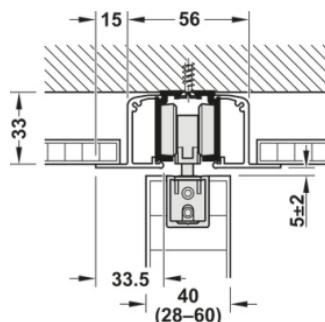

KIT SLIDO D-LINE11 OCULTO 50I-120L COM MECANISMO DE FECHO SUAVE E AUTOMÁTICO DE UM LADO

Slido D-Line 11 50I-120I – Kit oculto para portas de correr em madeira de 1 folha, instalação no teto e montagem na parede, altura de porta ajustável, para peso da porta até 50 kg/80kg/120kg, com mecanismo de fecho automático e de fecho suave de um lado. Largura da porta terá de ser maior ou igual que 500mm.

Fornecido com:

- 2 rodízios com rebordo de suporte (1 com mecanismo de fecho automático e de fecho suave)
- 2 perfis de suporte incl. tampas de cobertura, preto e cor prata
- 1 guia de pavimento com zero avanço
- 1 batente de calha com mola de retenção
- 1 dispositivos de ativação com batente para o mecanismo de fecho automático e de fecho suave

Modo de Comercialização:

1 kit

Unidade de venda: Kit.

Referência	Acabamento	Peso
H94044005	Anodizado prata	≤50kg
H94083054	Anodizado prata	≤80kg
H94125045	Anodizado prata	≤120kg

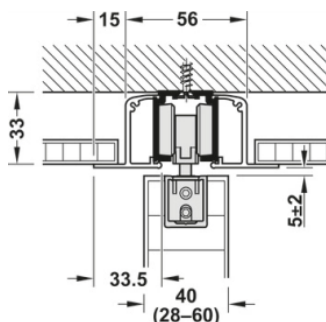

KIT SLIDO D-LINE11 OCULTO 50I-120L SEM MECANISMO DE FECHO SUAVE E AUTOMÁTICO

Slido D-Line 11 50I-120I – Kit oculto para portas de correr em madeira de 1 folha, instalação no teto e montagem na parede, altura de porta ajustável, para peso da porta até 50 kg/80kg/120kg, sem mecanismo de fecho automático e de fecho suave. Largura da porta terá de ser maior ou igual que 500mm.

Fornecido com:

- 2 rodízios, incl. rebordo de suporte
- 2 perfis de suporte incl. tampas de cobertura, preto e cor prata
- 1 guia de pavimento com zero avanço
- 2 batente de calha com mola de retenção

Modo de Comercialização:

 1 kit

Unidade de venda: Kit.

Referência	Acabamento	Peso
H94044004	Anodizado prata	≤50kg
H94083053	Anodizado prata	≤80kg
H94125044	Anodizado prata	≤120kg

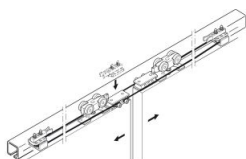

SLIDO CLASSIC SYNCHRO, CABO SINCRONIZADOR PARA 50P - 120P

Slido Classic Synchro, cabo sincronizador para 50P – 120P. Abertura simétrica para portas de correr de 2 folhas, sem pista de rolamento e mecanismo de fecho suave e automático. Para portas com largura 600–1500mm. Instalação no teto ou montagem na parede. Possibilidade de fornecimento de cabo de substituição.

Fornecido com:

- 2 amortecedores de pista com rolo de deflexão
- 1 cabo sem revestimento de plástico, comprimento 10m
- 2 blocos de fixação de cabos

Modo de Comercialização:

 1 kit

Unidade de venda: Kit.

Referência	Acabamento	Dimensões
H94044002	Anodizado prata
H94044074	Cabo de substituição	L10mm

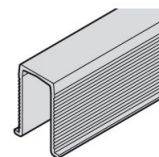

SLIDO D-LINE11 - GUIAS INFERIORES

Slido D-Line11 - Guia inferior. H94042031 - para portas de correr em madeira standard de 1 folha em acabamento cinzento. H94042030 - para as portas de correr em madeira com ou sem guia com acabamento em preto. H94042050, H94042051 e H94042052 - perfil para aplicar no fundo da porta e melhora o funcionamento da guia inferior.

Modo de Comercialização:

1 un

Unidade de venda: Unidade.

Referência	Acabamento	Dimensões
H94042031	Plástico cinzento
H94042203	Plástico preto
H94042050	Plástico preto	L1000mm
H94042051	Plástico preto	L1500mm
H94042052	Plástico preto	L2000mm

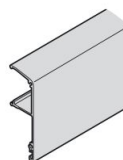
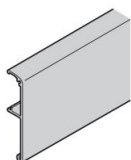

SLIDO D-LINE11 - PERFIL VISTA FRONTAL

Slido D-Line11 - Perfil vista frontal para acabamento anodizado prata.

Modo de Comercialização:

2 m 3 m 6 m

Unidade de venda: Metro.

Referência	Acabamento	Porta	Dimensões
H94043120	Anodizado prata	28-40mm	P68xA12,5xL2000mm
H94043130	Anodizado prata	28-40mm	P68xA12,5xL3000mm
H94043160	Anodizado prata	28-40mm	P68xA12,5xL6000mm

Referência	Acabamento	Porta	Dimensões
H94043220	Anodizado prata	41-52mm	P68xA22,5xL2000mm
H94043230	Anodizado prata	41-52mm	P68xA22,5xL3000mm
H94043260	Anodizado prata	41-52mm	P68xA22,5xL6000mm

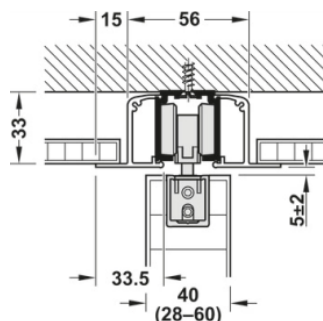
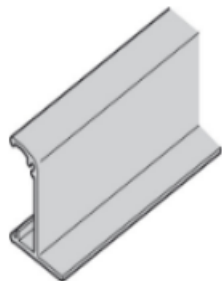

SLIDO D-LINE11 – SUSPENSÃO DE TETO FALSO

Barra de perfil Slido D-Line11 para integração em tetos suspensos

Modo de Comercialização:

2 m 3 m 6 m

Unidade de venda: Barra.

Referência	Acabamento	Dimensões
H94043620	Anodizado prata	2000mm
H94043630	Anodizado prata	3000mm
H94043660	Anodizado prata	6000mm

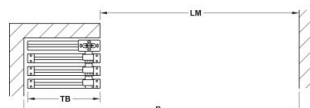
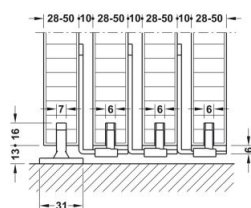
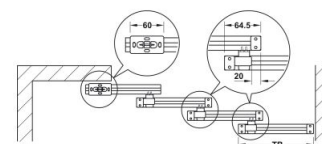
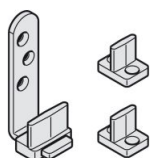

SLIDO D-LINE11 50P - 120P SISTEMA ABERTURA/FECHO POR ACOPLAMENTO

Slido D-Line11 50P a 120P sistema abertura/fecho por acoplamento de 2 a 4 portas. Para portas de madeira com um peso entre 50-120kg e uma largura de 700-1500mm. Opção de instalação no teto. Para 2 portas - 1 kit, para 3 portas - 2 kits e para 4 portas - 3 kits. Refª H94235400 para aplicação na 1ª porta.

1 Kit fornecido com:

2 batentes
1 guia de piso com suporte

Modo de Comercialização:

 1 kit

Unidade de venda: Kit.

Referência	Acabamento	Dimensões
H94044001
H94235400	Plástico cinzento



SLIDO D-LINE11 CLIPE DE FIXAÇÃO PARA PERFIL DE VISTA EM MADEIRA

Slido D-Line11 Clipe de fixação para perfil de vista em madeira, com acabamento em alumínio brilhante e de comprimento 100mm. Instalação do clipe de fixação a cada 400mm. Para aplicação com o perfil superior Slido D-Line11 pré-perfurado.

Modo de Comercialização:

 1 un

Unidade de venda: Unidade.

Referência	Acabamento	Dimensões
H94043025	Aluminio	L100mm

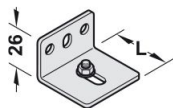

SLIDO D-LINE11 SUPORTE PARA APLICAÇÃO LATERAL DO PERFIL SUPERIOR

Slido D-Line suporte para aplicação lateral do perfil superior. A distância da parede ao centro do perfil 16-25mm, 18-33mm; 33-55mm.

Modo de Comercialização:

 1 un

Unidade de venda: Unidade.

Referência	Acabamento	Dimensões	Aplicação
H94042061	Zincado	A26xL36	16-25mm
H94062062	Zincado	A26xL44	18-33mm
H94042063	Zincado	A26xL64	33-55mm

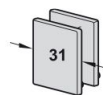

SLIDO D-LINE11 TOPOS PARA PERFIL SUPERIOR

Slido D-Line11 topos para perfil superior em plástico cinzento e plástico aço inoxidável. Modelo H94043066 31mm - para aplicação no topo do perfil superior simples. Modelo H94043031 44mm - para aplicação no topo do perfil superior em conjunto com o perfil capa frontal de 12,5mm (portas 28-40mm). Modelo H94043030 54mm - para aplicação no topo do perfil superior em conjunto com o perfil capa frontal de 22,5mm (portas 41-52mm).

Modo de Comercialização:

1 un

Unidade de venda: Unidade.

Referência	Acabamento	Dimensões
H94043030	Plástico cinzento	L54mm
H94043031	Plástico cinzento	L44mm
H94043036	Plástico e aço	L44mm
H94043066	Plástico cinzento	L31mm

SISTEMAS PARA PORTAS DE CORRER - ECO



KIT PARA PORTA DE CORRER "CHARRIOT" MADEIRA

Kit para porta de Correr "Charriot" madeira em inox ou preto. A medida do carril é de 1700mm, para portas com uma largura de 600-900mm e para portas de 600-1150mm o carril é de 2230mm. Sendo que para os dois tamanhos de carril o peso máximo é de 60kg.

Fornecido com:

- 2 roldanas
- 2 batentes
- 1 guia de pavimento
- 1 carril

Modo de Comercialização:

 1 kit

Unidade de venda: Kit.

Referência	Acabamento	Dimensões
IN.15.901.I	Inox	1700mm
IN.15.901.N	Preto	1700mm
IN.15.901.N.L	Preto	2230mm
IN.15.901.L.L	Inox	2230mm



SISTEMA PARA PORTAS DE CORRER DE MADEIRA – 40KG OU 100KG - ECO

Sistema para Portas de Correr de Madeira, o sistema suporta portas até 40kg ou 100kg.

Fornecido com:

- 2 Roldanas
- 2 Batentes
- 1 Guia de pavimento

Carril Superior de 1900mm, 2900mm e 5800mm (**vendidos em separado**) / Suportes de Parede - 4UNI (**vendidos em separado**)

Modo de Comercialização:

 1 kit

Unidade de venda

Referência	Aplicação	Dimensões	Un. venda
K40S.A	Kit - 40kg	Kit
K100S.A	Kit - 100kg	Kit
C1080-1900	Perfil superior	1900mm	Barra
C1080-2900	Perfil superior	2900mm	Barra
C1080-5800	Perfil superior	5800mm	Barra
K15255	Suportes de Parede	4 UN

SISTEMAS PARA PORTAS INTERIORES DE CORRER KOBLENZ

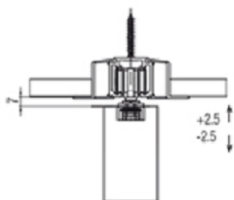
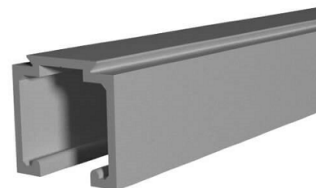

SISTEMA OCULTO PORTAS INTERIORES DE CORRER 0450/60 COM AMORTECEDOR 60KG

Sistema oculto para portas interiores de correr 0400/60ABS com amortecedor até 60kg, com espessura mínima da porta 30mm. Ajustável em altura 2,5mm.

Modo de Comercialização:

Perfil Superior em alumínio anodizado com 6 metros, fornecido em barras de 2, 3 ou 4 metros: 0400/2

Kit de acessórios para uma porta com 60kg, com 1 amortecedor: 0450/41ABS

Kit de acessórios para uma porta com 60kg, com 2 amortecedores: 0450/42ABS

Suporte de fixação lateral opcional: 0500/4 (quando não é aplicado perfil guarnição)

Perfil remate superior para teto falso em alumínio anodizado com 3 metros opcional: 0500C300

Perfil de fixação lateral em alumínio anodizado com 3 metros opcional: 0500F300 (quando é aplicado perfil guarnição)

Perfil guarnição em alumínio anodizado com 3 metros opcional: 0500M300



Referência	Aplicação	Dimensões	Tipo	Un. venda
0450/41ABS	Kit 1 amortecedor	KO	Kit
0450/42ABS	Kit 2 amortecedor	KO	Kit
0400/2-2	Perfil superior 80 kg	L32xA29.5xP2000mm	KO	Barra
0400/2-3	Perfil superior 80 kg	L32xA29.5xP3000mm	KO	Barra
0400/2-4	Perfil superior 80 kg	L32xA29.5xP4000mm	KO	Barra
0500/4	Suporte fixação lateral	KO	1 un
0500C300-3	Perfil teto	L30.5xA60xP3000mm	KO	Barra
0500F300-3	Perfil Fixação lateral	L43.2xA39xP3000mm	KO	Barra
0500M300-3	Perfil Guarnição	L16.5xA60xP3000mm	KO	Barra

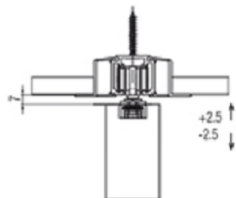
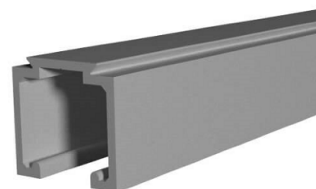
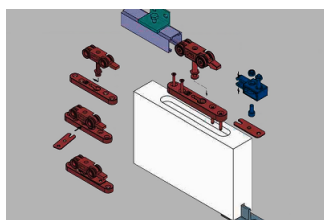

SISTEMA OCULTO PORTAS INTERIORES DE CORRER 0450/80 80KG

Sistema oculto para portas interiores de correr 0450/80 para 80kg, com espessura mínima da porta 30mm. Ajustável em altura 2,5mm.

Modo de Comercialização:

Perfil Superior em alumínio anodizado com 6 metros, fornecido em barras de 2, 3 ou 4 metros: 0400/2

Kit de acessórios para uma porta com 80kg: 0450/4

Suporte de fixação lateral opcional: 0500/4 (quando não é aplicado perfil guarnição)

Perfil remate superior para teto falso em alumínio anodizado com 3 metros opcional: 0500C300

Perfil de fixação lateral em alumínio anodizado com 3 metros opcional: 0500F300 (quando é aplicado perfil guarnição)

Perfil guarnição em alumínio anodizado com 3 metros opcional: 0500M300



Referência	Aplicação	Dimensões	Tipo	Un. venda
0450/4	Kit nylon	KO	Kit
0400/2-2	Perfil superior 80 kg	L32xA29.5xP2000mm	KO	Barra
0400/2-3	Perfil superior 80 kg	L32xA29.5xP3000mm	KO	Barra
0400/2-4	Perfil superior 80 kg	L32xA29.5xP4000mm	KO	Barra
0500/4	Suporte fixação lateral	KO	1 un
0500C300-3	Perfil teto	L30.5xA60xP3000mm	KO	Barra
0500F300-3	Perfil Fixação lateral	L43.2xA39xP3000mm	KO	Barra
0500M300-3	Perfil Guarnição	L16.5xA60xP3000mm	KO	Barra



SISTEMA PARA PORTAS INTERIORES DE CORRER 0400/60 COM AMORTECEDOR 60KG

Sistema para portas interiores de correr 0400/60ABS com amortecedor até 60kg, com espessura mínima da porta 25mm.

Modo de Comercialização:

Perfil Superior em alumínio anodizado com 6 metros, fornecido em barras de 2, 3 ou 4 metros: 0400/2

Kit de acessórios para uma porta com 60kg, com 1 amortecedor: 0400/41ABS

Kit de acessórios para uma porta com 60kg, com 2 amortecedores: 0400/42ABS

Suporte de fixação lateral opcional: 0500/4 (quando não é aplicado perfil guarnição)

Perfil de fixação lateral em alumínio anodizado com 3 metros opcional: 0500F300 (quando é aplicado perfil guarnição)

Perfil guarnição em alumínio anodizado com 3 metros opcional: 0500M300



Referência	Aplicação	Dimensões	Tipo	Un. venda
0400/41ABS	Kit 1 amortecedor	KO	Kit
0400/42ABS	Kit 2 amortecedor	KO	Kit
0500/4	Suporte fixação lateral	KO	1 un
0400/2-2	Perfil superior 80 kg	L32xA29.5xP2000mm	KO	Barra
0400/2-3	Perfil superior 80 kg	L32xA29.5xP3000mm	KO	Barra
0400/2-4	Perfil superior 80 kg	L32xA29.5xP4000mm	KO	Barra
0500F300-3	Perfil Fixação lateral	L43.2xA39xP3000mm	KO	Barra
0500M300-3	Perfil Guarnição	L16.5xA60xP3000mm	KO	Barra

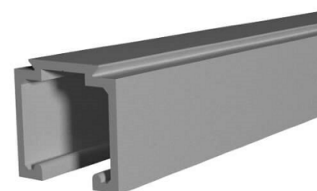
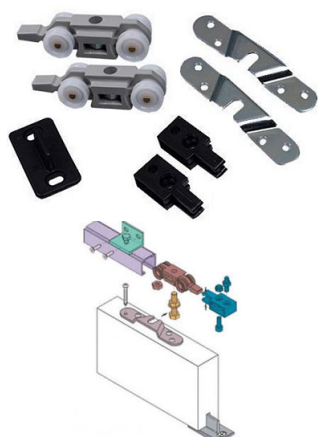

SISTEMA PARA PORTAS INTERIORES DE CORRER 0400/80 80KG

Sistema para portas interiores de correr 0400/80 80kg, com espessura mínima da porta 25mm.

Modo de Comercialização:

Perfil Superior em alumínio anodizado com 6 metros, fornecido em barras de 2, 3 ou 4 metros: 0400/2

Kit de acessórios para uma porta com 80kg: 0400/4

Suporte de fixação lateral opcional: 0500/4 (quando não é aplicado perfil guarnição)

Perfil de fixação lateral em alumínio anodizado com 3 metros opcional: 0500F300 (quando é aplicado perfil guarnição)

Perfil guarnição em alumínio anodizado com 3 metros opcional: 0500M300



Referência	Aplicação	Dimensões	Tipo	Un. venda
0400/4	Kit 80kg	KO	Kit
0500/4	Suporte fixação lateral	KO	1 un
0400/2-2	Perfil superior 80 kg	L32xA29.5xP2000mm	KO	Barra
0400/2-3	Perfil superior 80 kg	L32xA29.5xP3000mm	KO	Barra
0400/2-4	Perfil superior 80 kg	L32xA29.5xP4000mm	KO	Barra
0500F300-3	Perfil Fixação lateral	L43.2xA39xP3000mm	KO	Barra
0500M300-3	Perfil Guarnição	L16.5xA60xP3000mm	KO	Barra

VEDANTES PARA PORTA INTERIORES DE CORRER



BARRA DE PELÚCIA COM CORDÃO PARA ARO DE MADEIRA

Barra de pelúcia com cordão para aro de madeira. A função do cordão é manter a pelúcia esticada. Possibilidade de fornecer com 3 alturas de pelúcia 9, 12 e 16mm. A pelúcia impede a entrada de pó para dentro da estrutura metálica, e também impede a visibilidade para dentro da mesma, ficando esteticamente com melhor acabamento.

Modo de Comercialização:

☒ 2,15 m ☒ 2,5 m ☒ 50 barras

Unidade de venda: Barra.

Referência	Acabamento	Dimensões
PEL09BR2150	Branco	C2150 x L5 x A9mm
PEL09BR2500	Branco	C2500 x L5 x A9mm
PEL12BR2150	Branco	C2150 x L5 x A12mm
PEL12BR2500	Branco	C2500 x L5 x A12mm
PEL16BR2150	Branco	C2150 x L5 x A16mm
PEL16BR2500	Branco	C2500 x L5 x A16mm
PEL09BE2150	Beje	C2150 x L5 x A9mm
PEL09BE2500	Beje	C2500 x L5 x A9mm
PEL12BE2150	Beje	C2150 x L5 x A12mm
PEL12BE2500	Beje	C2500 x L5 x A12mm
PEL16BE2150	Beje	C2150 x L5 x A16mm
PEL16BE2500	Beje	C2500 x L5 x A16mm
PEL09CA2150	Castanho	C2150 x L5 x A9mm
PEL09CA2500	Castanho	C2500 x L5 x A9mm
PEL12CA2150	Castanho	C2150 x L5 x A12mm
PEL12CA2500	Castanho	C2500 x L5 x A12mm
PEL16CA2150	Castanho	C2150 x L5 x A16mm
PEL16CA2500	Castanho	C2500 x L5 x A16mm
PEL09PR2150	Preto	C2150 x L5 x A9mm
PEL09PR2500	Preto	C2500 x L5 x A9mm
PEL12PR2150	Preto	C2150 x L5 x A12mm

Referência	Acabamento	Dimensões
PEL12PR2500	Preto	C2500 x L5 x A12mm
PEL16PR2150	Preto	C2150 x L5 x A16mm
PEL16PR2500	Preto	C2500 x L5 x A16mm



BARRA DE PELÚCIA COM SUPORTE PARA ARO DE PORTAS DE CORRER

Barra de pelúcia com suporte para aro de portas de correr. A pelúcia impede a entrada de pó para dentro da estrutura metálica e também impede a visibilidade para dentro da mesma, ficando esteticamente com melhor acabamento.

Modo de Comercialização:

2,15 m 100 barras

Unidade de venda: Barra.

Referência	Acabamento	Dimensões
ARO.PEL.BR2150	Branco	C2150 x L5 x A15mm
ARO.PEL.BE2150	Beje	C2150 x L5 x A15mm
ARO.PEL.CN2150	Cinza	C2150 x L5 x A15mm
ARO.PEL.PR2150	Preto	C2150 x L5 x A15mm



BARRA DE VEDANTE 552 RÍGIDO PARA AROS DE MADEIRA

Barra de vedante 552 rígido para aros de portas de correr. O vedante de batente é aplicado no aro da estrutura metálica e tem a finalidade de absorver o ruído provocado pela porta a fechar.

Modo de Comercialização:

2,15 m 100 barras

Unidade de venda: Barra.

Referência	Acabamento	Dimensões
VE.CN552R-2150	Cinzento	C2150 x L5 x A15mm
VE.P552R-2150	Preto	C2150 x L5 x A15mm
VE.M552R-2150	Mogno 7038	C2150 x L5 x A15mm

Referência	Acabamento	Dimensões
VE.C552R-2150	Carvalho	C2150 x L5 x A15mm
VE.B552R-2150	Branco	C2150 x L5 x A15mm

DOBRADIÇAS E PIVOT



ÍNDICE

I - Dobradiças e Pivots	2
Dobradiças com Mola	2
Dobradiças Ferro para Portas Interiores	7
Dobradiças Inox para Portas Interiores	11
Dobradiças Latão para Portas Interiores	15
Dobradiças Ocultas com ou sem Afinação	20
Dobradiças para Portas de Exterior	28
Pivots com ou sem Mola	32

Neste catálogo podem estar presentes produtos em que a imagem pode não corresponder precisamente às cores reais, medidas e dimensões, bem com as informações inerentes às fichas técnicas mencionadas nos produtos. Com o objetivo de melhorar e em constante evolução reservamos o direito de fazer as alterações necessárias dos produtos sem aviso prévio.

Para consulta de preço entre em contato com nossos vendedores.

I - DOBRADIÇAS E PIVOTS

DOBRADIÇAS COM MOLA



DOBRADIÇA COM MOLA COM FECHO SUAVE

A dobradiça IN.05.040 é uma dobradiça com mola equipada com 2 rolamentos de esferas, projetada para proporcionar fecho suave. Fabricada em aço inox EN 1.4372/AISI 201, está disponível em acabamento satinado. É indicada para portas de batente, oferecendo sistema de fecho suave, mola helicoidal, ajuste de força da mola, utilização média e baixa manutenção. Para portas até 20 kg de peso e 900mm de largura recomenda-se aplicação de 2 dobradiças. Para portas até 40 kg de peso e 900mm de largura recomenda-se aplicação de 3 dobradiças.

Modo de Comercialização:

1 un 2 un 12 un

Unidade de venda: Unidade.



Referência	Acabamento	Dimensões	Tipo
IN.05.040.A	Aço Inox	L800 x P18 x A125mm	JN



DOBRADIÇA DE MOLA SIMPLES COM ROLAMENTOS DE ESFERAS

Dobradiça de mola simples com rolamentos de esferas. Aplicação em portas de batente. 3 dobradiças com 120mm para portas até 40kg, 3 dobradiças com 180mm para portas até 50kg.

Modo de Comercialização:

1 un 2 un

Unidade de venda: Unidade.

Referência	Acabamento	Dimensões	Tipo
IN.05.646	Inox	L78 x A120 x P3.0mm	JN
IN.05.656	Inox	L78 x A180 x P3.0mm	JN



DOBRADIÇA DE MOLA SIMPLES MODELO 3031

Dobradiça de mola simples modelo 3031 com fecho automático. Aplicação em portas de batente, com regulação da força. Possibilidade de fornecimento em topos redondos ou quadrados. Fabricado em inox, latão ou alumínio. 2 dobradiças para portas até 40kg, 3 dobradiças para portas até 70kg ou 4 dobradiças para portas até 90kg.

Modo de Comercialização:

1 un 6 un 18 un

Unidade de venda: Unidade.

Referência	Acabamento	Dimensões
5176	Latão mate - Topos quadrados	L80 x A180 x P4.0mm
6585	Anod. branco - Topos quadrados	L80 x A180 x P4.0mm
6586	Anod. bronze - Topos quadrados	L80 x A180 x P4.0mm
6587	Anod. ouro - Topos quadrados	L80 x A180 x P4.0mm
6588	Anod. prata - Topos quadrados	L80 x A180 x P4.0mm
17419	Anod. branco - Topos redondos	L80 x A180 x P4.0mm
17420	Anod. bronze - Topos redondos	L80 x A180 x P4.0mm
17421	Anod. preto - Topos redondos	L80 x A180 x P4.0mm
17422	Anod. ouro - Topos redondos	L80 x A180 x P4.0mm
17423	Anod. prata - Topos redondos	L80 x A180 x P4.0mm
17535	Inox - Topos quadrados	L80 x A180 x P3.0mm
17606	Inox - Topos redondos	L80 x A180 x P3.0mm

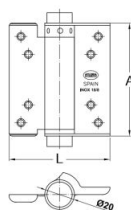

DOBRADIÇA DE MOLA SIMPLES MODELO 3036

Dobradiça de mola simples modelo 3036 com fecho automático. Aplicação em portas de batente, com regulação da força. 3 dobradiças com 75mm para portas até 16kg, 3 dobradiças com 100mm para portas até 24kg.

Modo de Comercialização:

1 un 4 un 24 un

Unidade de venda: Unidade.

Referência	Acabamento	Dimensões
7374	Inox	L72 x A76 x F20mm
7375	Inox	L81 x A102 x F20mm



DOBRADIÇA DE MOLA VAI-DEM COM ROLAMENTOS DE ESFERAS

Dobradiça de mola vai-dem com mola com rolamentos de esferas. Aplicação em portas de vai-dem. 3 dobradiças com 120mm para portas até 40kg, 3 dobradiças com 180mm para portas até 50kg.

Modo de Comercialização:

1 un 2 un

Unidade de venda: Unidade.

Referência	Acabamento	Dimensões	Tipo
IN.05.645	Inox	L132 x A120 x P3.0mm	JN
IN.05.655	Inox	L132 x A180 x P3.0mm	JN



DOBRADIÇA DE MOLA VAI-DEM MODELO 3033

Dobradiça de mola vai-dem modelo 3033 com fecho automático. Aplicação em portas de vai-dem, com regulação da força. Fabricado em inox, latão e alumínio. 2 dobradiças para portas até 40kg, 3 dobradiças para portas até 70kg ou 4 dobradiças para portas até 90kg.

Modo de Comercialização:

1 un 6 un 18 un

Unidade de venda: Unidade.

Referência	Acabamento	Dimensões
5179	Inox	L135 x A180 x P3.0mm
6589	Anodizado branco	L133.5 x A180 x P4.0mm
6590	Anodizado bronze	L133.5 x A180 x P4.0mm
6591	Anodizado ouro	L133.5 x A180 x P4.0mm
6592	Anodizado prata	L133.5 x A180 x P4.0mm
8368	Anodizado preto	L133.5 x A180 x P4.0mm



DOBRADIÇA DE MOLA VAI-DEM MODELO 3037

Dobradiça de mola vai-dem modelo 3037 com fecho automático. Aplicação em portas de vai-dem, com regulação da força. 3 dobradiças com 75mm para portas até 16kg, 3 dobradiças com 100mm para portas até 24kg.

Modo de Comercialização:

1 un 4 un 24 un

Unidade de venda: Unidade.

Referência	Acabamento	Dimensões
7376	Inox	L120 x A76 x P20mm
7377	Inox	L135 x A102 x P20mm
9817	Niquelado	L126 x A76 x P20mm
9818	Niquelado	L126 x A102 x P20mm
9819	Niquelado	L126 x A125 x P20mm

Referência	Acabamento	Dimensões
9814	Martelado	L126 x A76 x P20mm
9815	Martelado	L126 x A102 x P20mm
9816	Martelado	L126 x A125 x P20mm
9811	Latonado	L126 x A76 x P20mm
9812	Latonado	L126 x A102 x P20mm
9813	Latonado	L126 x A125 x P20mm

DOBRADIÇAS FERRO PARA PORTAS INTERIORES



DOBRADIÇA EM FERRO OXIDADO FRANCÊS COM PIRÂMIDE

Dobradiça em ferro oxidado francês, topos quadrados para portas interiores. Aplicação manual em portas de madeira. Carrapeta em pirâmide.

Modo de Comercialização:

1 un 12 un 120 un

Unidade de venda: Unidade.

Referência	Acabamento	Dimensões
73Px2.5FB	Oxidado francês	2.5P 1/2balanço
73Px3.0FB	Oxidado francês	3.0P 1/2balanço
73Px3.5FB	Oxidado francês	3.5P 1/2balanço
73Px4.0FB	Oxidado francês	4.0P 1/2balanço



DOBRADIÇA FERRO OXIDADO FRANCÊS LISA

Dobradiça em ferro oxidado francês, topos quadrados para portas interiores. Aplicação manual em portas de madeira. Carrapeta redonda.

Modo de Comercialização:

1 un 12 un 120 un

Unidade de venda: Unidade.

Referência	Acabamento	Dimensões
73x2.5FB	Oxidado francês	2.5P 1/2balanço
73x3FB	Oxidado francês	3.0P 1/2balanço
73x3.5FB	Oxidado francês	3.5P 1/2balanço
73x4FB	Oxidado francês	4.0P 1/2balanço



DOBRADIÇA LISA CHAPA DE INOX

Dobradiça para portas interiores em chapa de inox, carrapeta redonda.

Modo de Comercialização:

1 un 12 un 120 un

Unidade de venda: Unidade.

Referência	Acabamento	Dimensões
7312x2.5IN	Inox	2.5P 1/2balanço
7312x3.0IN	Inox	3P 1/2balanço
7312x3.5IN	Inox	3.5P 1/2balanço
7312x4.0IN	Inox	4.0P 1/2balanço



DOBRADIÇA LISA CHAPA DE INOX SATINADO

Dobradiça para portas interiores em chapa de inox satinado, carrapeta rasa.

Modo de Comercialização:

1 un 12 un 120 un

Unidade de venda: Unidade.

Referência	Acabamento	Dimensões
7312RX2.5IS	Inox satinado	2.5P 1/2balanço
7312RX3.0IS	Inox satinado	3.0P 1/2balanço
7312RX3.5IS	Inox satinado	3.5P 1/2balanço
7312RX4.0IS	Inox satinado	4.0P 1/2balanço



PERNO MOD. 20

Perno mod. 20. O macho e a fêmea são vendidos em caixas separadas. Aplicação em caixilhos.

Modo de Comercialização:

Quantidade de venda sob consulta.

 1 un

Unidade de venda: Unidade.

Referência	Acabamento	Dimensões
6811	Niquelado - Femea	L9 x P9 x A37mm
6812	Niquelado - Macho	L9 x P9 x A37mm
6815	Niquelado - Femea	L11 x P11 x A40mm
6816	Niquelado - Macho	L11 x P11 x A40mm
6828	Niquelado - Femea	L13 x P13 x A44mm
6829	Niquelado - Macho	L13 x P13 x A44mm
6839	Niquelado - Macho	L14 x P14 x A48mm
6838	Niquelado - Femea	L14 x P14 x A48mm
6843	Niquelado - Femea	L16 x P16 x A52mm
6844	Niquelado - Macho	L16 x P16 x A52mm
6824	Bronze - Femea	L13 x P13 x A44mm
6825	Bronze - Macho	L13 x P13 x A44mm
6834	Bronze - Femea	L14 x P14 x A48mm
6835	Bronze - Macho	L14 x P14 x A48mm
6817	Branco - Femea	L11 x P11 x A40mm
6818	Branco - Macho	L11 x P11 x A40mm
6813	Latonado - Femea	L11 x P11 x A40mm
6814	Latonado - Macho	L11 x P11 x A40mm
6826	Latonado - Femea	L13 x P13 x A44mm
6827	Latonado - Macho	L13 x P13 x A44mm
6836	Latonado - Femea	L14 x P14 x A48mm
6837	Latonado - Macho	L14 x P14 x A48mm
6841	Latonado - Femea	L16 x P16 x A52mm

Referência	Acabamento	Dimensões
6842	Latonado - Macho	L16 x P16 x A52mm
11847	Preto - Femea	L9 x P9 x A37mm
11849	Preto - Femea	L11 x P11 x A40mm
11850	Preto - Macho	L11 x P11 x A40mm
6822	Preto - Femea	L13 x P13 x A44mm
6823	Preto - Macho	L13 x P13 x A44mm
6819	Latão - Macho/Femea	L11 x P11 x A40mm
6840	Latão - Macho/Femea	L14 x P14 x A48mm
14937	Inox - Macho/Femea	L11 x P11 x A40mm
6807	Passivado - Femea	L9 x P9 x A37mm
6808	Passivado - Macho	L9 x P9 x A37mm
6820	Passivado - Femea	L13 x P13 x A44mm
6821	Passivado - Macho	L13 x P13 x A44mm
6832	Passivado - Femea	L14 x P14 x A48mm
6833	Passivado - Femea	L14 x P14 x A48mm

DOBRADIÇAS INOX PARA PORTAS INTERIORES



DOBRADIÇA INOX JNF

Dobradiça JNF em aço inox com topos quadrados ou redondos para portas de madeira interiores ou exteriores. Carrapeta rasa.

Modo de Comercialização:

1 un 12 un 120 un

Unidade de venda: Unidade.

Referência	Acabamento	Dimensões	Tipo
IN.05.019.75	3.0P - 1/2Bal. - Topos quadrados	L60 x P2.5 x A75mm	JN
IN.05.019.90.ECO	3.5P - 1/2Bal. - Topos quadrados	L66 x P2.5 x A90mm	JN
IN.05.019.90.B.ECO	3.5P - 1/2Bal. - Topos quadrados	L70 x P2.5 x A90mm	JN
IN.05.019.100.ECO	4.0P - Bal. - Topos quadrados	L88 x P3 x A100mm	JN
IN.05.019.90.BR.ECO	3.5P - 1/2Bal. - Topos redondos	L70 x P2.5 x A90mm	JN
IN.05.019.100R.ECO	4.0P - Bal. - Topos redondos	L88 x P3 x A100mm	JN



DOBRADIÇA INOX TOPOS QUADRADOS

Dobradiça em inox com topos quadrados para portas interiores. Aplicação manual em portas de madeira. Carrapeta rasa.

Modo de Comercialização:

1 un 12 un 120 un

Unidade de venda: Unidade.

Referência	Acabamento	Dimensões	Tipo
5019.60ECO	2.5P - Meio Balanço - Inox	L42 x A64 x P2mm	DA20
5019.75ECO	3.0P - Meio Balanço - Inox	L60 x A75 x P2.5mm	DA20
5019.90/65ECO	3.0P - Meio Balanço - Inox	L65 x A90 x P2.5mm	DA20
5019.90/ECO	3.5P - Meio Balanço - Inox	L70 x A90 x P2.5mm	DA20
5019.90BECO	3.5P - Balanço - Inox	L75 x A90 x P2.5mm	DA20



DOBRADIÇA INOX TOPOS QUADRADOS COM PIRÂMIDE

Dobradiça de fiel totalmente em inox com topos quadrados. Aplicação manual em portas de madeira. Carrapeta com pirâmide.

Modo de Comercialização:

1 un 12 un 120 un

Unidade de venda: Unidade.

Referência	Acabamento	Dimensões
1838x3.5IN	3.5P - Fiel - Inox	L58,5 x A89 x P2.0mm

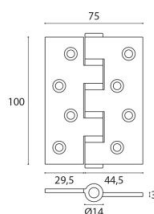

DOBRADIÇA INOX TOPOS QUADRADOS COM ROLAMENTOS

Dobradiça em inox com topos quadrados para portas interiores/exteriores de eixo amovível com 4 rolamentos de esferas. Aplicação manual em portas de madeira. Carrapeta rasa.

Modo de Comercialização:

1 un 12 un 120 un

Unidade de venda: Unidade.

Referência	Acabamento	Dimensões	Tipo
IN.05.020.100ECO	4.0P - Fiel - Inox	L75 x A100 x P3,0mm	JN



DOBRADIÇA INOX TOPOS QUADRADOS INOX 18/8

Dobradiça de leme totalmente fabricada em inox 18/8 com topos quadrados ou redondos para portas interiores. Aplicação manual em portas de madeira. Carrapeta rasa.

Modo de Comercialização:

1 un 12 un 120 un

Unidade de venda: Unidade.

Referência	Acabamento	Dimensões
4664	3.5P - Quadrada - Dir.	L65 x A90 x P2.5mm
4665	3.5P - Quadrada - Esq.	L65 x A90 x P2.5mm
4319	3.5P - Redonda - Dir.	L65 x A90 x P2.5mm
4320	3.5P - Redonda - Esq.	L65 x A90 x P2.5mm



DOBRADIÇA INOX TOPOS REDONDOS

Dobradiça em inox com topos redondos para portaro. Aplicação mecanizada em portaros de madeira. Carrapeta rasa.

Modo de Comercialização:

1 un 12 un 120 un

Unidade de venda: Unidade.

Referência	Acabamento	Dimensões	Tipo
5023BECO	3.5P - Balanço - Inox	L75 x A90 x P2.5mm	DA20
5023ECO	3.5P - Meio Balanço - Inox	L70 x A90 x P2.5mm	DA20



DOBRADIÇA INOX TOPOS REDONDOS RAMPEADA

Dobradiça em inox com topos redondos rampeada. Aplicação mecanizada em portaros de madeira, permite o fecho automático da porta. Carrapeta rasa.

Modo de Comercialização:

1 un 12 un 120 un

Unidade de venda: Unidade.

Referência	Acabamento	Dimensões	Tipo
IN.05.019.100.RA	4.0P - Balanço - Inox	L88 x A100 x P3.0mm	JN

DOBRADIÇAS LATÃO PARA PORTAS INTERIORES

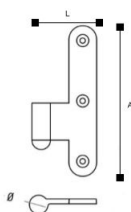

DOBRADIÇA EUROPEIA LATÃO TOPOS REDONDOS

Dobradiça europeia em latão maciço topos redondos para portaros. Aplicação mecanizada em portaros de madeira. Carrapeta redonda.

Modo de Comercialização:

1 un 12 un 120 un

Unidade de venda: Unidade.

Referência	Acabamento	Dimensões
3002/05	3.5P - Balanço - bronze	L68 x A92.3 x P3.0mm
3002/16	3.5P - Balanço - n.mate	L68 x A92.3 x P3.0mm



DOBRADIÇA FIEL LATÃO TOPOS QUADRADOS

Dobradiça em latão maciço topos quadrados para portas interiores. Aplicação manual em portas de madeira. Carrapeta redonda.

Modo de Comercialização:

1 un 12 un 120 un

Unidade de venda: Unidade.

Referência	Acabamento	Dimensões
413F3.5BR	3.5P - Fiel - Bronze	L60xA88.9xP3.0mm



DOBRADIÇA LATÃO COM PIRÂMIDE TOPOS QUADRADOS

Dobradiça em latão maciço topos quadrados para portas interiores. Aplicação manual em portas de madeira. Carrapeta em pirâmide.

Modo de Comercialização:

1 un 12 un 120 un

Unidade de venda: Unidade.

Referência	Acabamento	Dimensões
275/05	2.5P - Balanço - bronze	L55 x A62 x P2.8mm
275/08	2.5P - Balanço - preto	L55 x A62 x P2.8mm
275/11	2.5P - Balanço - polido	L55 x A62 x P2.8mm
275/16	2.5P - Balanço - n.mate	L55 x A62 x P2.8mm
276/05	3.0P - Balanço - bronze	L64 x A75 x P2.8mm
276/08	3.0P - Balanço - preto	L64 x A75 x P2.8mm
276/11	3.0P - Balanço - polido	L64 x A75 x P2.8mm
276/16	3.0P - Balanço - n.mate	L64 x A75 x P2.8mm
277/05	3.5P - Balanço - bronze	L73 x A88 x P3.0mm
277/08	3.5P - Balanço - preto	L73 x A88 x P3.0mm
277/11	3.5P - Balanço - polido	L73 x A88 x P3.0mm
277/16	3.5P - Balanço - n.mate	L73 x A88 x P3.0mm
278/05	4.0P - Balanço - bronze	L80 x A100 x P3.0mm
278/08	4.0P - Balanço - preto	L80 x A100 x P3.0mm
278/11	4.0P - Balanço - polido	L80 x A100 x P3.0mm
278/16	4.0P - Balanço - n.mate	L80 x A100 x P3.0mm
280/05	2.5P - Meio Balanço - bronze	L47 x A62 x P2.8mm
280/08	2.5P - Meio Balanço - preto	L47 x A62 x P2.8mm
280/11	2.5P - Meio Balanço - polido	L47 x A62 x P2.8mm
280/16	2.5P - Meio Balanço - n.mate	L47 x A62 x P2.8mm
281/05	3.0P - Meio Balanço - bronze	L51 x A75 x P2.8mm
281/08	3.0P - Meio Balanço - preto	L51 x A75 x P2.8mm
281/11	3.0P - Meio Balanço - polido	L51 x A75 x P2.8mm
281/16	3.0P - Meio Balanço - n.mate	L51 x A75 x P2.8mm

Referência	Acabamento	Dimensões
282/05	3.5P - Meio Balanço - bronze	L58 x A88 x P2.8mm
282/08	3.5P - Meio Balanço - preto	L58 x A88 x P2.8mm
282/11	3.5P - Meio Balanço - polido	L58 x A88 x P2.8mm
282/16	3.5P - Meio Balanço - n.mate	L58 x A88 x P2.8mm
283/05	4.0P - Meio Balanço - bronze	L67 x A100 x P2.8mm
283/08	4.0P - Meio Balanço - preto	L67 x A100 x P2.8mm
283/11	4.0P - Meio Balanço - polido	L67 x A100 x P2.8mm
283/16	4.0P - Meio Balanço - n.mate	L67 x A100 x P2.8mm



DOBRADIÇA LATÃO LISA TOPOS QUADRADOS

Dobradiça em latão maciço topos quadrados para portas interiores. Aplicação manual em portas de madeira. Carrapeta redonda.

Modo de Comercialização:

1 un 12 un 120 un

Unidade de venda: Unidade.

Referência	Acabamento	Dimensões	Tipo
250/05	2.5P - Balanço - bronze	L55 x A62 x P2.8mm	DA2
250/08	2.5P - Balanço - preto	L55 x A62 x P2.8mm	DA2
250/11	2.5P - Balanço - polido	L55 x A62 x P2.8mm	DA2
250/16	2.5P - Balanço - n.mate	L55 x A62 x P2.8mm	DA2
251/05	3.0P - Balanço - bronze	L64 x A75 x P2.8mm	DA2
251/08	3.0P - Balanço - preto	L64 x A75 x P2.8mm	DA2
251/11	3.0P - Balanço - polido	L64 x A75 x P2.8mm	DA2
251/16	3.0P - Balanço - n.mate	L64 x A75 x P2.8mm	DA2
252/05	3.5P - Balanço - bronze	L73 x A88 x P3.0mm	DA2
252/08	3.5P - Balanço - preto	L73 x A88 x P3.0mm	DA2
252/11	3.5P - Balanço - polido	L73 x A88 x P3.0mm	DA2
252/16	3.5P - Balanço - n.mate	L73 x A88 x P3.0mm	DA2
253/05	4.0P - Balanço - bronze	L80 x A100 x P3.0mm	DA2
253/08	4.0P - Balanço - preto	L80 x A100 x P3.0mm	DA2
253/11	4.0P - Balanço - polido	L80 x A100 x P3.0mm	DA2

Referência	Acabamento	Dimensões	Tipo
253/16	4.0P - Balanço - n.mate	L80 x A100 x P3.0mm	DA2
255/05	2.5P - Meio Balanço - bronze	L47 x A62 x P2.8mm	DA2
255/08	2.5P - Meio Balanço - preto	L47 x A62 x P2.8mm	DA2
255/11	2.5P - Meio Balanço - polido	L47 x A62 x P2.8mm	DA2
255/16	2.5P - Meio Balanço - n.mate	L47 x A62 x P2.8mm	DA2
256/05	3.0P - Meio Balanço - bronze	L51 x A75 x P2.8mm	DA2
256/08	3.0P - Meio Balanço - preto	L51 x A75 x P2.8mm	DA2
256/11	3.0P - Meio Balanço - polido	L51 x A75 x P2.8mm	DA2
256/16	3.0P - Meio Balanço - n.mate	L51 x A75 x P2.8mm	DA2
257/05	3.5P - Meio Balanço - bronze	L58 x A88 x P3.0mm	DA2
257/08	3.5P - Meio Balanço - preto	L58 x A88 x P3.0mm	DA2
257/11	3.5P - Meio Balanço - polido	L58 x A88 x P3.0mm	DA2
257/16	3.5P - Meio Balanço - n.mate	L58 x A88 x P3.0mm	DA2
258/05	4.0P - Meio Balanço - bronze	L67 x A100 x P3.0mm	DA2
258/08	4.0P - Meio Balanço - preto	L67 x A100 x P3.0mm	DA2
258/11	4.0P - Meio Balanço - polido	L67 x A100 x P3.0mm	DA2
258/16	4.0P - Meio Balanço - n.mate	L67 x A100 x P3.0mm	DA2



DOBRADIÇA LATÃO LISA TOPOS REDONDOS

Dobradiça em latão maciço topos redondos para portaro. Aplicação mecanizada em portaros de madeira. Carrapeta redonda.

Modo de Comercialização:

1 un 12 un 120 un

Unidade de venda: Unidade.

Referência	Acabamento	Dimensões
DOB.R.3.5BR	3.5P - Balanço - bronze	L75 x A88 x P2.5mm
DOB.R.3.5LP	3.5P - Balanço - polido	L75 x A88 x P2.5mm
DOB.R.3.5NM	3.5P - Balanço - n.mate	L75 x A88 x P2.5mm
DOB.R.3.5PR	3.5P - Balanço - preto	L75 x A88 x P2.5mm



DOBRADIÇA LATÃO LISA TOPOS REDONDOS

Dobradiça em latão maciço topos redondos para portas interiores. Aplicação manual em portas de madeira. Carrapeta redonda.

Modo de Comercialização:

1 un 12 un 120 un

Unidade de venda: Unidade.

Referência	Acabamento	Dimensões
267/05	3.5P - Meio Balanço - bronze	L58 x A88 x P3.0mm
267/08	3.5P - Meio Balanço - preto	L58 x A88 x P3.0mm
267/16	3.5P - Meio Balanço - n.mate	L58 x A88 x P3.0mm
262/05	3.5P - Balanço - bronze	L73 x A88 x P3.0mm
262/08	3.5P - Balanço - preto	L73 x A88 x P3.0mm
262/16	3.5P - Balanço - n.mate	L73 x A88 x P3.0mm

DOBRADIÇAS OCULTAS COM OU SEM AFINAÇÃO

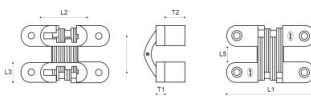

DOBRADIÇA INVISÍVEL

Dobradiça invisível em inox com topos redondos para portas de mobiliário e interior.

Modo de Comercialização:

1 un 2 un 24 un

Unidade de venda: Unidade.

Referência	Acabamento	Dimensões	Tipo
IN.05.051.60	Inox - Mâx. 20kg	L60 x P12 x A13mm	JN
IN.05.051.70	Inox - Mâx. 20kg	L70 x P16 x A16mm	JN
IN.05.051.95	Inox - Mâx. 20kg	L95 x P17 x A19mm	JN
IN.05.051.118	Inox - Mâx. 40kg	L118 x P28 x A27mm	JN
IN.05.051.139	Inox - Mâx. 60kg	L139 x P37 x A34mm	JN



DOBRADIÇA INVISÍVEL 3D COPLAN SERIES 100 JNF

Dobradiça invisível para mobiliário com ajuste 3D - 50KG. Espessura mínima da porta - 25mm.

Disponível em acabamentos: Cinza, Preto, Branco, Dourado e Cobre.

Modo de Comercialização:

1 un 6 un

Unidade de venda: Unidade.

Referência	Acabamento	Dimensões	Tipo
IN.05.066	Cinza	L27-29xP20.5xA100mm	JN
IN.05.066.B	Preto	L27-29xP20.5xA100mm	JN

Referência	Acabamento	Dimensões	Tipo
IN.05.066.W	Branco	L27-29xP20.5xA100mm	JN
IN.05.066.SCO	Cobre	L27-29xP20.5xA100mm	JN
IN.05.066.SG	Dourado	L27-29xP20.5xA100mm	JN

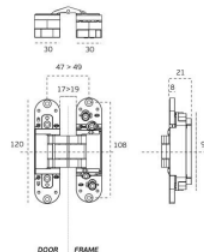

DOBRADIÇA INVISÍVEL 3D COPLAN SERIES 120 JNF

Dobradiça invisível para mobiliário com ajuste 3D - 60KG. Espessura mínima da porta - 36mm.

Disponível em acabamentos: Cinza, Preto, Branco, Dourado e Cobre.

Modo de Comercialização:

1 un 6 un

Unidade de venda: Unidade.

Referência	Acabamento	Dimensões	Tipo
IN.05.064	Cinza	L47-49xP21xA120mm	JN
IN.05.064.B	Preto	L47-49xP21xA120mm	JN
IN.05.064.WH	Branco	L47-49xP21xA120mm	JN
IN.05.064.SC	Cobre	L47-49xP21xA120mm	JN
IN.05.064.SG	Dourado	L47-49xP21xA120mm	JN

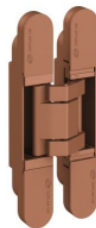

DOBRADIÇA INVISÍVEL 3D COPLAN SERIES 145 JNF

Dobradiça invisível para mobiliário com ajuste 3D - 60KG. Espessura mínima da porta - 28mm.

Disponível em acabamentos: Cinza, Preto, Branco, Dourado e Cobre.

Modo de Comercialização:

1 un 6 un

Unidade de venda: Unidade.

Referência	Acabamento	Dimensões	Tipo
IN.05.065	Cinza	L20-23xP23xA145mm	JN
IN.05.065.B	Preto	L20-23xP23xA145mm	JN
IN.05.065.W	Branco	L20-23xP23xA145mm	JN
IN.05.065.SC	Cobre	L20-23xP23xA145mm	JN
IN.05.065.SG	Dourado	L20-23xP23xA145mm	JN



DOBRADIÇA INVISÍVEL 3D COPLAN SERIES 150 JNF

Dobradiça invisível em inox com topos redondos para portas com peso aproximado 50kg. Ajuste tridimensional, instalação em portas com espessura mínima de 35mm. Para porta até 50 kg de peso e 900mm de largura recomenda-se aplicação de 2 dobradiças. Para porta até 60 kg de peso e 900mm de largura recomenda-se aplicação de 3 dobradiças. Tampas em inox incluídas.

Modo de Comercialização:

1 un 24 un

Unidade de venda: Unidade.

Referência	Acabamento	Dimensões	Tipo
IN.05.061	Cinza	L25 x P23.7 x A152mm	JN
IN.05.061.B	Preto	L25 x P23.7 x A152mm	JN
IN.05.061.W	Branco	L25 x P23.7 x A152mm	JN
IN.05.061.SC	Cobre	L25 x P23.7 x A152mm	JN
IN.05.061.SG	Dourado	L25 x P23.7 x A152mm	JN



DOBRADIÇA INVISÍVEL 3D COPLAN SERIES 175 JNF

Dobradiça invisível em inox com topos redondos para portas com peso aproximado de 90kg. Ajuste tridimensional, instalação em portas com espessura mínima de 40mm. Para porta até 80 kg de peso e 900mm de largura recomenda-se aplicação de 2 dobradiças. Para porta até 90 kg de peso e 900mm de largura recomenda-se aplicação de 3 dobradiças. Tampas em inox incluídas.

Modo de Comercialização:

1 un 24 un

Unidade de venda: Unidade.

Referência	Acabamento	Dimensões	Tipo
IN.05.062	dobradiça - aço inox	L28 x P25.7 x A177mm	JN

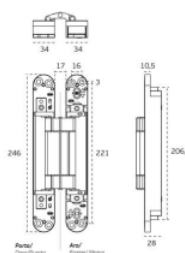

DOBRADIÇA INVISÍVEL 3D COPLAN SERIES 245 JNF

Dobradiça invisível para mobiliário com ajuste 3D - 190KG. Espessura mínima da porta - 40mm.

Disponível em acabamentos: Cinza e Preto.

Modo de Comercialização:

1 un

Unidade de venda: Unidade.

Referência	Acabamento	Dimensões	Tipo
IN.05.063.A	Cinza	L68xP28xA246mm	JN
IN.05.063.B	Preto	L68xP28xA246mm	JN



DOBRADIÇA INVISÍVEL 3D COPLAN SERIES 75 JNF

Dobradiça invisível para mobiliário com ajuste 3D - 18KG. Espessura mínima da porta - 19mm.

Disponível em acabamentos: Cinza e Preto.

Modo de Comercialização:

1 un 6 un

Unidade de venda: Unidade.



Referência	Acabamento	Dimensões
IN.05.067	Cinza	L21-23xP16.5xA75mm
IN.05.067.B	Preto	L21-23xP16.5xA75mm



DOBRADIÇA INVISÍVEL 3D PARA MOBILIÁRIO KOBLENZ K6100

Dobradiça invisível Kubikina em zamak com topos redondos para portas interiores com abertura a 180°. Ajuste tridimensional, instalação em portas com espessura mínima de 18mm e largura máxima de 600mm. Para relação peso/largura consultar gráfico Koblenz. Portas com peso aproximado até 10,5kg / 1 metro (2 dobradiças), portas com peso aproximado até 14kg / 1,5metros (3 dobradiças) e portas com peso aproximado até 19kg / 2 metros (4 dobradiças). Acabamento níquel satinado, preto e branco

Modo de Comercialização:

1 un 3 un 27 un

Unidade de venda: Unidade.



Referência	Acabamento	Dimensões	Tipo
K6100PRDXSX	Preto	L14 x P15.5 x A115mm	KO
K6100CSDXSX	Cromo Satinado	L14 x P15.5 x A115mm	KO
K6100BRDXSX	Branco	L14 x P15.5 x A115mm	KO

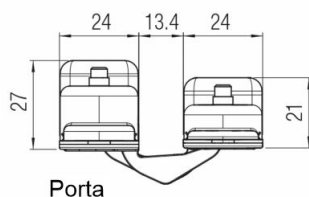
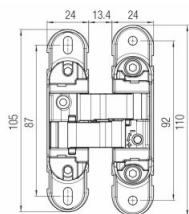
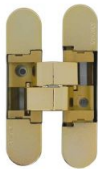

DOBRADIÇA INVISÍVEL KOMBI 3D K1019

Dobradiça invisível Kombi 3D K1019, com tops redondos para portas interiores com abertura a 180°. A porta deverá ter uma espessura mínima de 32mm e o painel no máximo 900x2100mm. Capacidade de carga até 52kg (3 dobradiças). Ajuste tridimensional (horizontalidade ± 1 mm, verticalidade $\pm 2,5$ mm, profundidade +3mm -1.5mm). O valor apresentado para a tampa corresponde a embalagens de 120un.

Modo de Comercialização:

 1 un

Unidade de venda: Unidade.

Referência	Modelo	Acabamento	Dimensões	Tipo
K1019CSDXSX	Dobradiça	Cromo Satinado	L24xP27xA110mm	KO
K1019OLDXSX	Dobradiça	Ouro Brilhante	L24xP27xA110mm	KO
K1019OSDXSX	Dobradiça	Ouro Satinado	L24xP27xA110mm	KO
K1019NRDXSX	Dobradiça	Preto	L24xP27xA110mm	KO
K1019BRDXSX	Dobradiça	Branco	L24xP27xA110mm	KO
K1019COVERCS	Tampa	Cromo Satinado	KO



DOBRADIÇA INVISÍVEL KUBICA 3D KOBLENZ K6200

Dobradiça invisível Kubica em zamak com topos redondos para portas interiores com abertura a 180°. Ajuste tridimensional autoportante (1 pessoa, afina sozinha a porta), instalação em portas com espessura mínima de 32mm. Para relação peso/largura consultar gráfico Koblenz. Portas com peso aproximado até 45kg (2 dobradiças), portas com peso aproximado até 45kg (3/4 dobradiças). Resistente ao fogo 30 minutos.

Modo de Comercialização:

1 un 3 un 27 un

Unidade de venda: Unidade.



Referência	Acabamento	Dimensões	Tipo
K6200NRDXSX	Preto	L23.3 x P30 x A95mm	KO
K6200BRDXSX	Branco	L23.3 x P30 x A95mm	KO
K6200CSDXSX	Cromo Satinado	L23.3 x P30 x A95mm	KO



SISTEMA DE FECHO AUTOMÁTICO KIKER - KOBLENZ K0870

Sistema de fecho automático e oculto, com funcionamento suave, silencioso e regulável. Com capacidade de carga até 60 kg e ângulo de abertura de 180°, oferece robustez, fiabilidade e uma estética sempre leve e sofisticada.

Fabricada em alumínio e disponível em 3 acabamentos.

Modo de Comercialização:

1 un

Unidade de venda: Unidade.

 FICHA TÉCNICA

Referência	Acabamento	Dimensões	Tipo
K08702000CS	Cromo Satinado	L24 x A110mm	KO
K08702000BI	Branco	L24 x A110mm	KO
K08702000NR	Preto	L24 x A110mm	KO

DOBRADIÇAS PARA PORTAS DE EXTERIOR

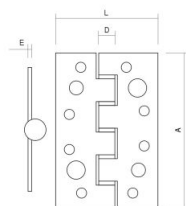

DOBRADIÇA DE SEGURANÇA DE FIEL INOX

Dobradiça de segurança de fiel inox com eixo amovível e quatro rolamentos de esferas. Carga máxima 100 kg.

Modo de Comercialização:

1 un 100 un

Unidade de venda: Unidade.

Referência	Acabamento	Dimensões	Tipo
IN.05.020.S.ECO	Inox - Topos quadrados	L80 x A125 x P3,0mm	JN

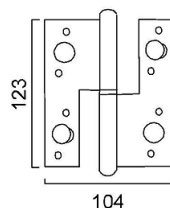

DOBRADIÇA DE SEGURANÇA EM LATÃO

Dobradiça de segurança em latão. Modelo 86R.B de balanço com reforço.

Modo de Comercialização:

1 un 12 un 120 un

Unidade de venda: Unidade.

Referência	Acabamento	Dimensões
86RX5B.LB	Latão oxidado francês	L104 x A123 x P4.0mm
86RX5B.LN	Latão níquel mate	L104 x A123 x P4.0mm
86RX5B.LP	Latão lacado preto	L104 x A123 x P4.0mm
86RX5B.LPO	Latão polido	L104 x A123 x P4.0mm



DOBRADIÇA DE SEGURANÇA MODELO 561

Dobradiça de segurança modelo 561 com pirâmide, topos quadrados.

Modo de Comercialização:

1 un 6 un 30 un

Unidade de venda: Unidade.

Referência	Acabamento	Dimensões
7336	Cromado mate	L83 x A150 x P3.0mm
5516	Oxidado francês	L83 x A150 x P3.0mm
3398	Lacado preto	L83 x A150 x P3.0mm
3397	Lacado branco	L83 x A150 x P3.0mm
3231	Latonado	L83 x A150 x P3.0mm
3591	Niquelado	L83 x A150 x P3.0mm



DOBRADIÇA DE SEGURANÇA MODELO 565

Dobradiça de segurança modelo 565 sem pirâmide, topos quadrados.

Modo de Comercialização:

1 un 6 un 30 un

Unidade de venda: Unidade.

Referência	Acabamento	Dimensões
12248	Cromado mate	L83 x A150 x P3.0mm
3272	Latonado	L83 x A150 x P3.0mm
5517	Oxidado francês	L83 x A150 x P3.0mm
4948	Inox	L83 x A150 x P3.0mm



DOBRADIÇA DE SEGURANÇA MODELO 566

Dobradiça de segurança modelo 566 com pirâmide, topos redondos.

Modo de Comercialização:

1 un 6 un 30 un

Unidade de venda: Unidade.

Referência	Acabamento	Dimensões
3593	Niquelado	L83 x A150 x P3.0mm
3273	Latonado	L83 x A150 x P3.0mm
4757	Lacado preto	L83 x A150 x P3.0mm
6286	Oxidado francês	L83 x A150 x P3.0mm
7337	Cromado mate	L83 x A150 x P3.0mm
4949	Inox	L83 x A150 x P3.0mm



DOBRADIÇA DE SEGURANÇA MODELO 571

Dobradiça de segurança modelo 571 sem pirâmide, topos redondos.

Modo de Comercialização:

1 un 6 un 30 un

Unidade de venda: Unidade.

Referência	Acabamento	Dimensões
7321	Inox	L83 x A150 x P3.0mm
12249	Cromado mate	L83 x A150 x P3.0mm
5499	Latonado	L83 x A150 x P3.0mm
5500	Niquelado	L83 x A150 x P3.0mm

PIVOTS COM OU SEM MOLA

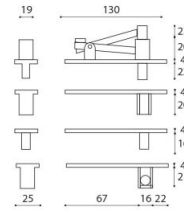

GIRO PARA PORTA DE BATENTE OU VAI-DEM INOX 1960

Giro para porta de batente ou vai-dem inox. Aplicação nos topos inferior e superior, carga máxima 100kg.

Modo de Comercialização:

1 un 10 un

Unidade de venda: Unidade.

Referência	Acabamento	Dimensões	Tipo
IN.05.196.0.ECO	Inox	L22 x A23 x P130mm	JN
IN.05.196.0	Inox	L22 x A23 x P130mm	JN



PARA PORTAS COM PESO ATÉ 120KG



PARA PORTAS COM PESO ATÉ 80KG



PARA PORTAS COM PESO ATÉ 200KG



Quadra quadrada



Quadra rectangular



Braço dupla acção quadrado



Braço dupla acção rectangular



Braço de batente esquerdo



Braço de batente direito

MOLA DE PAVIMENTO

Mola de pavimento, para portas de batente ou vai-dem aplicável em portas de madeira, metálicas ou vidro. Velocidade ajustável por válvulas hidráulicas. Para portas com peso até 50, 80, 120 ou 200kg.

O Kit é composto por:

Mola;
Braço para porta de dupla acção ou braço para porta de batente;
Quadra rectangular ou quadrada.

Modo de Comercialização:

1 un

Unidade de venda: Unidade.

Referência	Acabamento	Dimensões	Tipo
21.2205	Mola até 200kg - força 2/4	L82 x A50 x P274mm	JN
21.001.R	Quadra rectangular	21x11.6mm	JN
21.001.QS	Quadra quadrada	17x17mm	JN
21.2200.WQ	Braço dupla acção (quad.)	JN
21.2200.W	Braço dupla acção (rect.)	JN
21.2200.E	Braço de batente esq.	JN
21.2200.D	Braço de batente dir.	JN



PIVOT COMPLETO PARA PORTA DE BATENTE 207

Pivot completo para porta de batente 207. Espessura de 35mm a 45mm. Abertura de 0 a 180°. Fixação ao aro e à porta, não precisa de furar o chão e o teto. Ajustável em altura.

Modo de Comercialização:

 1 kit

Unidade de venda: Kit.

Referência	Acabamento	Dimensões	Tipo
IN.05.207	Inox	L18 x A75 x P92mm	JN



PIVOT COMPLETO PARA PORTA DE BATENTE OU VAI-DEM 197

Pivot completo para porta de batente ou vai-dem 197. Espessura mínima 35mm. Carga máxima 200kg. Pivot inferior com esfera, pivot superior com eixo articulado. Eixo com 15mm de diâmetro.

Modo de Comercialização:

 1 kit

Unidade de venda: Kit.

Referência	Acabamento	Dimensões	Tipo
IN.05.197	Inox	L25 x A57 x P150mm	JN

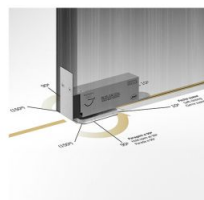

PIVOT HIDRÁULICO PARA PORTA DE BATENTE OU VAI-DEM 204

Pivot hidráulico completo para porta de batente ou vai-vem. Largura máxima da porta 1000mm, espessura mínima 40mm. Carga máxima 100kg. Duas velocidades de fecho reguláveis por válvulas. Ajuste +/- 3mm. Aplicável à superfície do pavimento.

Modo de Comercialização:

1 kit

Unidade de venda: Kit.

Referência	Acabamento	Dimensões	Tipo
IN.05.204	Inox	L30 x A72 x P135mm	JN

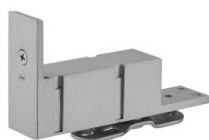

PIVOT INFERIOR COM MOLA INOX 199

Pivot inferior com mola de dupla ação ou vai-vem com abertura de 180° e paragem aos 90°. Mola com força ajustável. Carga máxima de abertura 0,5kg. Largura máxima da porta 900mm. Peso máximo 45kg. Espessura 35-45mm. Apenas para uso em portas interiores. Possibilidade de topos quadrados ou redondos.

Modo de Comercialização:

1 un 10 un

Unidade de venda: Unidade.

Referência	Acabamento	Dimensões	Tipo
IN.05.199	Inox - Topos quadrados	L30 x A72 x P135mm	JN



PIVOT SUPERIOR COM EIXO ARTICULADO 201

Pivot superior com eixo articulado. Aplicável em portas que vão até ao tecto. Ajuste do eixo pelo parafuso lateral. Espessura de portas 35-45mm. Apenas para uso em portas interiores. Possibilidade de topos quadrados ou redondos, o pivot tem topos redondos com uma capa topos quadrados para acabamento.

Modo de Comercialização:

1 un 10 un

Unidade de venda: Unidade.

Referência	Acabamento	Dimensões	Tipo
IN.05.201.R	Inox - Topos redondos	L30 x A72 x P135mm	JN

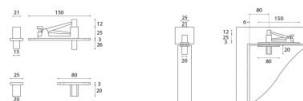

PIVOT SUPERIOR COM EIXO ARTICULADO PORTA DE BATENTE OU VAI-DEM 206

Pivot superior com eixo articulado para porta de batente ou vai-dem. Espessura mínima 35mm. Eixo com 15mm de diâmetro.

Modo de Comercialização:

1 kit

Unidade de venda: Kit.

Referência	Acabamento	Dimensões	Tipo
IN.05.206	Inox	L25 x A40 x P150mm	JN

K

**PUXADORES PARA
PORTAS INTERIORES**



ÍNDICE

K - Puxadores para Portas Interiores	2
Puxadores para Portas Interiores 5S LINE	2
Puxadores para Portas Interiores INOX	12
Puxadores para Portas Interiores INOX ECO	21
Puxadores para Portas Interiores Latão	29
Puxadores para Portas Interiores Promoção - PREÇOS LIQUIDOS FIM STOCK	40
Puxadores Tipo Concha para Portas Interiores ou Armários de Correr	50

Neste catálogo podem estar presentes produtos em que a imagem pode não corresponder precisamente às cores reais, medidas e dimensões, bem com as informações inerentes às fichas técnicas mencionadas nos produtos. Com o objetivo de melhorar e em constante evolução reservamos o direito de fazer as alterações necessárias dos produtos sem aviso prévio.

Para consulta de preço entre em contato com nossos vendedores.

K - PUXADORES PARA PORTAS INTERIORES

PUXADORES PARA PORTAS INTERIORES 5S LINE



PAR DE PUXADOR 1967 5S Q

Par de Puxador 1967 5S. Linha 5S com design moderno, novos acabamentos. Nova roseta, 5mm de espessura com mola incluída quadrada. Entrada de chave não incluída.

Acabamentos disponíveis: 3- cromado brilhante, 96- cromado satinado, 141-titan, 142-niquelado pérola, 152-branco pérola, 153-preto pérola.

Na encomenda mencione o acabamento que pretende.

Modo de Comercialização:

1 par 8 pares

Unidade de venda: Par.

Referência	Acabamento	Roseta	Tipo
T19675SQ	Puxador	TU
T4048.5.SQ	Ent.chave	TU
T4049.5.SQ	Ent.cilindro	TU



PAR DE PUXADOR 1967 5S R

Par de Puxador 1967 5S. Linha 5S com design moderno, novos acabamentos. Nova roseta, 5mm de espessura com mola incluída redonda. Entrada de chave, cilindro ou oculta não incluída.

Acabamentos disponíveis: 3- cromado brilhante, 96- cromado satinado, 141-titan, 142-níquelado pérola, 152-branco pérola, 153-preto pérola.

Na encomenda mencione o acabamento que pretende.

Modo de Comercialização:

1 par 8 pares

Unidade de venda: Par.

Referência	Acabamento	Roseta	Tipo
T19675SR	Puxador	TU
T4045.5S	Ent.Chave	TU
T4046.5S	Ent.Cilindro	TU



PAR DE PUXADOR 2275 5S Q

Par de Puxador 2275 5S. Linha 5S com design moderno, novos acabamentos. Nova roseta, 5mm de espessura com mola incluída quadrada. Entrada de chave não incluída.

Acabamentos disponíveis: 3-cromado brilhante, 96-cromado satinado, 110-niquelado satinado 141-titan, 142-niquelado pérola, 152-branco pérola, 153-preto pérola.

Na encomenda mencione o acabamento que pretende.

Modo de Comercialização:

1 par 8 pares

Unidade de venda: Par.

Referência	Acabamento	Roseta	Tipo
T22755SQ	Puxador	TU
T4048.5.SQ	Ent.chave	TU
T4049.5.SQ	Ent.cilindro	TU



PAR DE PUXADOR 3095 5S Q

Par de Puxador 3095 5S. Linha 5S com design moderno, novos acabamentos. Nova roseta, 5mm de espessura com mola incluída quadrada. Entrada de chave não incluída.

Acabamentos disponíveis: 1- latão polido brilhante, 3- cromado brilhante, 96- cromado satinado, 141-titan, 142-niquelado pérola, 152-branco pérola, 153-preto pérola.

Na encomenda mencione o acabamento que pretende.

Modo de Comercialização:

1 par 8 pares

Unidade de venda: Par.

Referência	Acabamento	Roseta	Tipo
T30955SQ	Puxador	TU
T4048.5.SQ	Ent.chave	TU
T4049.5.SQ	Ent.cilindro	TU



PAR DE PUXADOR 3095 5S R

Par de Puxador 3095 5S. Linha 5S com design moderno, novos acabamentos. Nova roseta, 5mm de espessura com mola incluída redonda. Entrada de chave, cilindro ou oculta não incluída.

Acabamentos disponíveis: 3- cromado brilhante, 96- cromado satinado, 141-titan, 142-niquelado pérola, 152-branco pérola, 153-preto pérola.

Na encomenda mencione o acabamento que pretende.

Modo de Comercialização:

1 par 8 pares

Unidade de venda: Par.

Referência	Acabamento	Roseta	Tipo
T30955SR	Puxador	TU
T4045.5S	Ent.chave	TU
T4046.5S	Ent.cilindro	TU



PAR DE PUXADOR 3098 5S Q

Par de Puxador 3098 5S. Linha 5S com design moderno, novos acabamentos. Nova roseta, 5mm de espessura com mola incluída quadrada. Entrada de chave não incluída.

Acabamentos disponíveis: 3- cromado brilhante, 96- cromado satinado, 141-titan, 142-niquelado pérola, 152-branco pérola, 153-preto pérola.

Na encomenda mencione o acabamento que pretende.

Modo de Comercialização:

1 par 8 pares

Unidade de venda: Par.

Referência	Roseta	Tipo
T30985SQ	Puxador	TU
T4048.5.SQ	Ent.chave	TU
T4049.5.SQ	Ent.cilindro	TU



PAR DE PUXADOR 3098 5S R

Par de Puxador 3098 5S. Linha 5S com design moderno, novos acabamentos. Nova roseta, 5mm de espessura com mola incluída redonda. Entrada de chave, cilindro ou oculta não incluída.

Acabamentos disponíveis: 3- cromado brilhante, 96- cromado satinado, 141-titan, 142-niquelado pérola, 152-branco pérola, 153-preto pérola.

Na encomenda mencione o acabamento que pretende.

Modo de Comercialização:

1 par 8 pares

Unidade de venda: Par.

Referência	Acabamento	Roseta	Tipo
T30985SR	Puxador	TU
T4045.5S	Ent.chave	TU
T4046.5S	Ent.cilindro	TU



PAR DE PUXADOR 3955 5S Q

Par de Puxador 3955 5S. Linha 5S com design moderno, novos acabamentos. Nova roseta, 5mm de espessura com mola incluída quadrada. Entrada de chave não incluída.

Acabamentos disponíveis: 3- cromado brilhante, 141-titan, 142-niquelado pérola, 153-preto pérola.

Na encomenda mencione o acabamento que pretende.

Modo de Comercialização:

1 par 8 pares

Unidade de venda: Par.

Referência	Acabamento	Roseta	Tipo
T39555SQ3	Cromado brilhante	Puxador	TU
T4048.5.SQ	Ent.chave	TU
T4049.5.SQ	Ent.cilindro	TU



PAR DE PUXADOR 4002 5S Q

Par de Puxador 4002 5S. Linha 5S com design moderno, novos acabamentos. Nova roseta, 5mm de espessura com mola incluída quadrada. Entrada de chave, cilindro ou oculta não incluída.

Acabamentos disponíveis: 3- cromado brilhante, 96- cromado satinado, 141-titan, 142-niquelado pérola, 152-branco pérola, 153-preto pérola.

Na encomenda mencione o acabamento que pretende.

Modo de Comercialização:

1 par 8 pares

Unidade de venda: Par.

Referência	Roseta	Tipo
T40025SQ	Puxador	TU
T4048.5.SQ	Ent.chave	TU
T4049.5.SQ	Ent.cilindro	TU



PAR DE PUXADOR 4002 5S R

Par de Puxador 4002 5S. Linha 5S com design moderno, novos acabamentos. Nova roseta, 5mm de espessura com mola incluída redonda. Entrada de chave, cilindro ou oculta não incluída.

Acabamentos disponíveis: 3- cromado brilhante, 96- cromado satinado, 141-titan, 142-niquelado pérola, 152-branco pérola, 153-preto pérola.

Na encomenda mencione o acabamento que pretende.

Modo de Comercialização:

1 par 8 pares

Unidade de venda: Par.

Referência	Acabamento	Roseta	Tipo
T40025SR	Puxador	TU
T4045.5S	Ent.Chave	TU
T4046.5S	Ent.cilindro	TU



PAR DE PUXADOR 4006 5S Q

Par de Puxador 4006 5S. Linha 5S com design moderno, novos acabamentos. Nova roseta, 5mm de espessura com mola incluída quadrada. Entrada de chave não incluída.

Acabamentos disponíveis: 1 - latão polido brilhante, 3- cromado brilhante e 158- purist brass.

Na encomenda mencione o acabamento que pretende.

Modo de Comercialização:

1 par 8 pares

Unidade de venda: Par.

Referência	Acabamento	Roseta	Tipo
T40065SQ	Puxador	TU
T4048.5.SQ	Ent.chave	TU
T4049.5.SQ	Ent.cilindro	TU



PAR DE PUXADOR 4006 5S R

Par de Puxador 4006 5S. Linha 5S com design moderno, novos acabamentos. Nova roseta, 5mm de espessura com mola incluída redonda. Entrada de chave, cilindro ou oculta não incluída.

Acabamentos disponíveis: 3- cromado brilhante, 96- cromado satinado, 141-titan, 142-niquelado pérola, 152-branco pérola, 153-preto pérola.

Na encomenda mencione o acabamento que pretende.

Modo de Comercialização:

1 par 8 pares

Unidade de venda: Par.

Referência	Acabamento	Roseta	Tipo
T40065SR	Puxador	TU
T4045.5S	Ent.Chave	TU
T4046.5S	Ent.cilindro	TU



PAR DE PUXADOR 4007 5S Q

Par de Puxador 4007 5S. Linha 5S com design moderno, novos acabamentos. Nova roseta, 5mm de espessura com mola incluída quadrada. Entrada de chave não incluída.

Acabamentos disponíveis: 3- cromado brilhante, 96- cromado satinado, 141-titan, 142-niquelado pérola, 152-branco pérola, 153-preto pérola.

Na encomenda mencione o acabamento que pretende.

Modo de Comercialização:

1 par 8 pares

Unidade de venda: Par.

Referência	Acabamento	Roseta	Tipo
T40075SQ	Puxador	TU
T4048.5.SQ	Ent.chave	TU
T4049.5.SQ	Ent.cilindro	TU



PAR DE PUXADOR 4007 5S R

Par de Puxador 4007 5S. Linha 5S com design moderno, novos acabamentos. Nova roseta, 5mm de espessura com mola incluída redonda. Entrada de chave, cilindro ou oculta não incluída.

Acabamentos disponíveis: 3- cromado brilhante, 96- cromado satinado, 141-titan, 142-niquelado pérola, 152-branco pérola, 153-preto pérola.

Na encomenda mencione o acabamento que pretende.

Modo de Comercialização:

1 par 8 pares

Unidade de venda: Par.

Referência	Acabamento	Roseta	Tipo
T40075SR	Puxador	TU
T4045.5S	Ent.Chave	TU
T4046.5S	Ent.cilindro	TU

PUXADORES PARA PORTAS INTERIORES INOX



PAR DE PUXADOR 2002

Par de puxador 2002, muleta tubular reta de 19mm. Disponível com roseta quadrada ou redonda e base em nylon ou metálica, entradas de chave não incluídas. Parafusos incluídos, quadra de 8m.

Modo de Comercialização:

1 par 24 pares

Unidade de venda: Par.

Referência	Acabamento	Dimensões	Tipo
T2002	Inox - roseta redonda	L52 x P133 x A71mm	TU
T2008-16	Ent. chave redonda	L52 x P133 x A71mm	TU
T2009-16	Ent. yall redonda	L52 x P133 x A71mm	TU
T2002Q	Inox - roseta quadrada	L52 x P133 x A71mm	TU
T3048Q-16	Ent. chave quadrada	L52 x P133 x A71mm	TU
T3049Q-16	Ent. yall quadrada	L52 x P133 x A71mm	TU



PAR DE PUXADOR 2252

Par de puxador 2252, muleta reta de 8x20mm. Disponível com roseta quadrada ou redonda, entradas de chave não incluídas, com base metálica. Parafusos incluídos, quadra de 8m.

Modo de Comercialização:

1 par 24 pares

Unidade de venda: Par.

Referência	Acabamento	Dimensões	Tipo
T2252Q	Inox - roseta quadrada	L52 x P136 x A70mm	TU
T3048Q-16	Ent. chave quadrada	L52 x P136 x A70mm	TU
T3049Q-16	Ent. yall quadrada	L52 x P136 x A70mm	TU
T2252	Inox - roseta redonda	L52 x P136 x A70mm	TU

Referência	Acabamento	Dimensões	Tipo
T2008-16	Ent. chave redonda	L52 x P136 x A70mm	TU
T2009-16	Ent. yall redonda	L52 x P136 x A70mm	TU



PAR DE PUXADOR 2253

Par de puxador 2253, muleta reta de 13x20mm. Disponível com roseta quadrada ou redonda, entradas de chave não incluídas, com base metálica. Parafusos incluídos, quadra de 8m.

Modo de Comercialização:

1 par 24 pares

Unidade de venda: Par.

Referência	Acabamento	Dimensões	Tipo
T2253Q	Inox - roseta quadrada	L52 x P126 x A63mm	TU
T3048Q-16	Ent. chave quadrada	L52 x P126 x A63mm	TU
T3049Q-16	Ent. yall quadrada	L52 x P126 x A63mm	TU
T2253	Inox - roseta redonda	L52 x P126 x A63mm	TU
T2008-16	Ent. chave redonda	L52 x P126 x A63mm	TU
T2009-16	Ent. yall redonda	L52 x P126 x A63mm	TU



PAR DE PUXADOR 2275

Par de puxador 2275, muleta reta de 10x21mm. Disponível com roseta quadrada, entradas de chave não incluídas, com base metálica. Parafusos incluídos, quadra de 8mm.

Modo de Comercialização:

1 par 24 pares

Unidade de venda: Par.

Referência	Acabamento	Dimensões	Tipo
T2275Q-110	Satinado - roseta quadrada	L52 x P130 x A57mm	TU
T1998-110	Ent. chave quadrada	L52 x P130 x A57mm	TU
T1999-110	Ent. yall quadrada	L52 x P130 x A57mm	TU



PAR DE PUXADOR 2730

Par de puxador 2730, muleta reta de 13x30mm. Disponível com roseta quadrada, entradas de chave não incluídas, com base metálica. Parafusos incluídos, quadra de 8m.

Modo de Comercialização:

1 par 24 pares

Unidade de venda: Par.

Referência	Acabamento	Dimensões	Tipo
T2730Q-96	Satinado - roseta quadrada	L52 x P136 x A61mm	TU
T1998-96	Ent. chave quadrada	L52 x P136 x A61mm	TU
T1999-96	Ent. yall quadrada	L52 x P136 x A61mm	TU



PAR DE PUXADOR 2731

Par de puxador 2731, muleta reta de 15x21mm. Disponível com roseta quadrada, entradas de chave incluídas, com base metálica. Parafusos incluídos, quadra de 8m.

Modo de Comercialização:

1 par 24 pares

Unidade de venda: Par.

Referência	Acabamento	Dimensões	Tipo
T2731.110	Satinado - roseta quadrada	L52 x P135 x A61mm	TU
T1998-110	Ent. chave quadrada	L52 x P135 x A61mm	TU
T1999-110	Ent. yall quadrada	L52 x P135 x A61mm	TU



PAR DE PUXADOR KYOTO 178

Par de puxador KYOTO 178, muleta reta de L125xP10xA22mm. Disponível com roseta quadrada, entradas de chave/cilindro fornecidas em separado. Parafusos incluídos, quadra de 8m.

Acabamento disponíveis: inox ou titanium, este último com os acabamentos TCH (titanium chocolate), TCO (titanium cooper) ou TG (titanium gold).

Na encomenda mencione o acabamento que pretende.

Modo de Comercialização:

 1 par

Unidade de venda: Par.

Referência	Acabamento	Dimensões	Tipo
IN.00.178.QC08M	Puxador - inox	L22 x P125 x A50mm	JN
IN.04.29Q.P08N	Ent.chave - inox	L50 x A50 x P08mm	JN
IN.04.29Q.P08N.T	Ent.chave - titanium	L50 x A50 x P08mm	JN
IN.04.29Q.Y08N	Ent.cilindro - inox	L50 x A50 x P08mm	JN
IN.04.29Q.Y08N.T	Ent.cilindro - titanium	L50 x A50 x P08mm	JN



PAR DE PUXADOR METRIC 107

Par de puxador 107, muleta reta. Disponível com roseta quadrada ou redonda, entradas de chave fornecidas em separado, com base em nylon ou metálica. Parafusos incluídos, quadra de 8m.

Modo de Comercialização:

1 par 24 pares

Unidade de venda: Par.

Referência	Acabamento	Dimensões	Tipo
IN.00.107.Q09M	Inox - roseta quadrada	L50 x P130 x A48mm	JN
IN.04.29Q.P08N	Inox - ent. chave base nylon	L50 x P9 x A50mm	JN
IN.04.29Q.Y08N	Inox - ent. cilindro base nylon	L50 x P9 x A50mm	JN
IN.00.107.RC08M	Inox - roseta redonda	L50 x P130 x A48mm	JN
IN.04.28R.P08N	Inox - ent. chave base nylon	L50 x P9 x A50mm	JN
IN.04.28R.Y08N	Inox - ent. cilindro base nylon	L50 x P9 x A50mm	JN



PAR DE PUXADOR NEXT 122

Par de puxador 122, muleta quadrada reta de 5x22mm. Disponível com roseta quadrada, entradas de chave fornecidas em separado, com base em nylon ou metálica. Parafusos incluídos, quadra de 8m.

Modo de Comercialização:

1 par 24 pares

Unidade de venda: Par.

Referência	Acabamento	Dimensões	Tipo
IN.00.122.QC08M	Inox - roseta quadrada	L50 x P115 x A40mm	JN
IN.04.29Q.P08N	Inox - ent. chave base nylon	L50 x P9 x A50mm	JN

Referência	Acabamento	Dimensões	Tipo
IN.04.29Q.Y08N	Inox - ent. cilindro base nylon	L50 x P9 x A50mm	JN



PAR DE PUXADOR ONE 053

Par de puxador ONE 053, muleta reta de 135x10mm. Disponível com roseta redonda, entradas de chave fornecidas em separado, com base em nylon ou metálica. Parafusos incluídos, quadra de 8m.

Acabamento disponíveis: inox ou titanium, este último com os acabamentos TB (titanium black), TCH (titanium chocolate), TCO (titanium cooper) ou TG (titanium gold).

Na encomenda mencione o acabamento que pretende.

Modo de Comercialização:

1 par 2 pares 24 pares

Unidade de venda: Par.

Referência	Acabamento	Dimensões	Tipo
IN.00.053	Puxador - inox	L135 x P45 x A50mm	JN
IN.04.28R.P08N	Ent.chave - inox	L50 x P8 x A50mm	JN
IN.04.28R.Y08N	Ent.cilindro - inox	L50 x P8 x A50mm	JN
IN.00.053.T	Puxador - titanium	L135 x P45 x A50mm	JN
IN.04.28R.P08N.TB	Ent.chave - titanium	L50 x P8 x A50mm	JN
IN.04.28R.Y08N.TB	Ent.cilindro - titanium	L50 x P8 x A50mm	JN



PAR DE PUXADOR ORGANIC 043

Par de puxador 043, muleta tubular reta de 15mm. Disponível com roseta redonda, entradas de chave fornecidas em separado, com base em nylon ou metálica. Parafusos incluídos, quadra de 8m.

Modo de Comercialização:

1 par 24 pares

Unidade de venda: Par.

Referência	Acabamento	Dimensões	Tipo
IN.00.043R08M	Inox - puxador base metálica	L50 x P8 x A50mm	JN
IN.04.28R.P08N	Inox - ent. chave base nylon	L50 x P8 x A50mm	JN
IN.04.28R.Y08N	Inox - ent. cilindro base nylon	L50 x P8 x A50mm	JN



PAR DE PUXADOR ORGANIC 049

Par de puxador 049, muleta reta de 12x20mm. Disponível com roseta redonda, entradas de chave fornecidas em separado, com base em nylon ou metálica. Parafusos incluídos, quadra de 8m.

Modo de Comercialização:

1 par 24 pares

Unidade de venda: Par.

Referência	Acabamento	Dimensões	Tipo
IN.00.049.RC08M	Inox - puxador base metálica	L50 x P135 x A55mm	JN
IN.04.28R.P08N	Inox - ent. chave base nylon	L50 x P8 x A50mm	JN
IN.04.28R.Y08N	Inox - ent. cilindro base nylon	L50 x P8 x A50mm	JN



PAR DE PUXADOR QUADRO 078

Par de puxador 078, muleta quadrada reta de 19mm. Disponível com roseta quadrada, entradas de chave fornecidas em separado, com base em nylon ou metálica. Parafusos incluídos, quadra de 8m.

Modo de Comercialização:

1 par 24 pares

Unidade de venda: Par.

Referência	Acabamento	Dimensões	Tipo
IN.00.078.QC08M	Inox - puxador base metálica	L50 x P120 x A45mm	JN
IN.04.29Q.P08N	Inox - ent. chave base nylon	L50 x P8 x A50mm	JN
IN.04.29Q.Y08N	Inox - ent. cilindro base nylon	L50 x P8 x A50mm	JN



PAR DE PUXADOR SLIM 432

Par de puxador SLIM 432, muleta reta de L145xP20xA10mm. Disponível com roseta quadrada, entradas de chave/cilindro fornecidas em separado. Parafusos incluídos, quadra de 8m.

Acabamento disponíveis: inox ou titanium, este último com os acabamentos TB (titanium black), TCH (titanium chocolate), TCO (titanium cooper) ou TG (titanium gold).

Na encomenda mencione o acabamento que pretende.

Modo de Comercialização:

1 par

Unidade de venda: Par.

Referência	Acabamento	Dimensões	Tipo
IN.00.432.Q.45	Puxador - inox	L38 x P3 x A40mm	JN
IN.04.QP03SL	Ent.chave - inox	L38 x P3 x A40mm	JN
IN.04.QY03SL	Ent.cilindro - inox	L38 x P3 x A40mm	JN
IN.00.432.Q.45.T	Puxador - titanium	L38 x P3 x A40mm	JN
IN.04.QP03SLT	Ent.chave - titanium	L38 x P3 x A40mm	JN
IN.04.QY03SLT	Ent.cilindro - titanium	L38 x P3 x A40mm	JN

PUXADORES PARA PORTAS INTERIORES INOX ECO



PAR DE ENTRADA DE CHAVE INOX

Par de entrada de chave inox. Disponível com entrada para chave ou cilindro.

Modo de Comercialização:

1 par 10 pares 100 pares

Unidade de venda: Par.

Referência	Acabamento	Dimensões	Tipo
511.IN	Roseta redonda / Inox	L50 x P10 x A50mm	DA2
512Y.IN	Roseta redonda / Inox	L50 x P10 x A50mm	DA2



PAR DE PUXADOR 2020 RETANGULAR

Par de puxador com muleta retangular 10/16mm. Disponível com roseta quadrada e entrada de chave em separado, incluída.

Modo de Comercialização:

1 par 2 pares 24 pares

Unidade de venda: Par.

Referência	Acabamento	Dimensões	Tipo
2020-19/10	Roseta/muleta 19/10mm inox	L50 x P10 x A50mm	DA2



PAR DE PUXADOR 2620

Par de puxador com muleta redonda curva. Disponível em versão de roseta redonda e entrada de chave em separado.

Modo de Comercialização:

1 par 2 pares 40 pares

Unidade de venda: Par.

Referência	Acabamento	Dimensões	Tipo
2620	Roseta / muleta 19mm inox	L50 x P10 x A50mm	DA2



PAR DE PUXADOR 2720

Par de puxador com muleta redonda reta. Disponível em versão de roseta redonda e entrada de chave em separado.

Modo de Comercialização:

1 par 2 pares 40 pares

Unidade de venda: Par.

Referência	Acabamento	Dimensões	Tipo
2720	Roseta / muleta 19mm inox	L50 x P10 x A50mm	DA2



PAR DE PUXADOR 2920

Par de puxador com muleta redonda. Disponível em versão de roseta redonda e entrada de chave em separado.

Modo de Comercialização:

1 par 2 pares 40 pares

Unidade de venda: Par.

Referência	Acabamento	Dimensões	Tipo
2920	Roseta / muleta 19mm inox	L50 x P10 x A50mm	DA2



PAR DE PUXADOR MODELO 1002

Par de puxador com muleta redonda reta. Disponível em versão de placa ou com roseta redonda e entrada de chave em separado.

Modo de Comercialização:

1 par 2 pares 40 pares

Unidade de venda: Par.

Referência	Acabamento	Dimensões	Tipo
3020	Roseta / muleta 19mm inox	L50 x P10 x A50mm	DA2
3020B	Roseta / muleta 19mm Lacado Preto	L50 x P10 x A50mm	DA2
2917	Roseta / muleta 16mm inox	L50 x P10 x A50mm	DA2
3002	Placa / muleta 16mm Inox	L40 x P10 x A220mm	DA2



PAR DE PUXADOR MODELO 1003

Par de puxador com muleta redonda. Disponível em versão de placa ou com roseta redonda e entrada de chave em separado.

Modo de Comercialização:

1 par 2 pares 40 pares

Unidade de venda: Par.

Referência	Acabamento	Dimensões	Tipo
2820	Roseta / muleta 19mm inox	L50 x P10 x A50mm	DA2
2817	Roseta / muleta 16mm inox	L50 x P10 x A50mm	DA2
2802	Placa / muleta 16mm Inox	L40 x P10 x A220mm	DA2



PAR DE PUXADOR MODELO 1005

Par de puxador com muleta redonda curvo. Disponível em versão de roseta redonda e entrada de chave em separado.

Modo de Comercialização:

1 par 2 pares 40 pares

Unidade de venda: Par.

Referência	Acabamento	Dimensões	Tipo
2320	Roseta / muleta 19mm inox	L50 x P10 x A50mm	DA2
2845	Roseta / muleta 16mm inox	L50 x P10 x A50mm	DA2



PAR DE PUXADOR MODELO 2420 QUADRADO

Par de puxador 2420 com muleta quadrada. Versão 2220 com muleta quadrada de 19mm e placa ou versão 2420 muleta quadrada de 16 ou 19mm com roseta quadrada e entrada de chave em separado.

Modo de Comercialização:

1 par 2 pares 24 pares

Unidade de venda: Par.

Referência	Acabamento	Dimensões	Tipo
2220-19	Placa / muleta 19mm Inox	L40 x P10 x A220mm	DA2
2420-19	Roseta / muleta 19mm inox	L50 x P10 x A50mm	DA2
2420-16	Roseta / muleta 16mm inox	L50 x P10 x A50mm	DA2



PAR DE PUXADOR MODELO 4025

Par de puxador modelo 4025 com muleta redonda. Disponível em versão de placa, com muleta de 19mm.

Modo de Comercialização:

1 par 2 pares 24 pares

Unidade de venda: Par.

Referência	Acabamento	Dimensões	Tipo
4025-19	Placa / muleta 19mm Inox	L45 x P10 x A220mm	DA2



PAR DE PUXADOR MODELO 4027

Par de puxador modelo 4027 com muleta redonda. Disponível em versão de placa, com muleta de 19mm.

Modo de Comercialização:

1 par 2 pares 40 pares

Unidade de venda: Par.

Referência	Acabamento	Dimensões	Tipo
4027-19	Placa / muleta 19mm Inox	L45 x P10 x A220mm	DA2



PAR DE PUXADOR MODELO 4029

Par de puxador modelo 4029 com muleta redonda. Disponível em versão de placa, com muleta de 19mm.

Modo de Comercialização:

1 par 2 pares 24 pares

Unidade de venda: Par.

Referência	Acabamento	Dimensões	Tipo
4029-19	Placa / muleta 19mm Inox	L45 x P10 x A220mm	DA2



PAR DE PUXADOR MODELO 4034

Par de puxador modelo 4034 com muleta redonda. Disponível em versão de placa, com muleta de 19mm.

Modo de Comercialização:

1 par 2 pares 24 pares

Unidade de venda: Par.

Referência	Acabamento	Dimensões	Tipo
4034-19	Placa / muleta 19mm Inox	L45 x P10 x A220mm	DA2



PAR DE PUXADOR MODELO 4054

Par de puxador modelo 4054 com muleta redonda. Disponível em versão de placa, com muleta de 19mm.

Modo de Comercialização:

1 par 2 pares 24 pares

Unidade de venda: Par.

Referência	Acabamento	Dimensões	Tipo
4054-19	Placa / muleta 19mm Inox	L45 x P10 x A220mm	DA2



PAR DE PUXADOR ROTATIVO 2520

Par de puxador de bola rotativo. Disponível em versão de roseta redonda e entrada de chave em separado.

Modo de Comercialização:

1 par 20 pares

Unidade de venda: Par.

Referência	Acabamento	Dimensões	Tipo
2520	Roseta / Inox	Bola 50mm	DA2

PUXADORES PARA PORTAS INTERIORES LATÃO



PAR DE PUXADOR 2105

Par de puxador 2105, em latão. Parafusos incluídos, quadra de 8mm.
Modelo especial para substituição de puxadores antigos, devido à dimensão da placa 270x50mm.

Modo de Comercialização:

1 par 24 pares

Unidade de venda: Par.

Referência	Acabamento	Dimensões
2105-5	Placa / Latão bronze	L50 x P10 x A270mm
2105-6	Placa / Latão níquel mate	L50 x P10 x A270mm



PAR DE PUXADOR 2106

Par de puxador 2106, em latão. Parafusos incluídos, quadra de 8mm.
Modelo especial para substituição de puxadores antigos, devido à dimensão da placa 270x50mm.

Modo de Comercialização:

1 par 24 pares

Unidade de venda: Par.

Referência	Acabamento	Dimensões
2106-6	Placa / Latão níquel mate	L50 x P10 x A270mm



PAR DE PUXADOR 3251

Par de puxador 3251, em latão. Parafusos incluídos, quadra de 8mm.

Modo de Comercialização:

1 par 24 pares

Unidade de venda: Par.

Referência	Acabamento	Dimensões
T3251-36	Placa / Latão níquel mate	L40 x P10 x A225mm



PAR DE PUXADOR 3254

Par de puxador 3254, em latão. Parafusos incluídos, quadra de 8mm.

Modo de Comercialização:

1 par 20 pares

Unidade de venda: Par.

Referência	Acabamento	Dimensões
T3254-36	Placa / Latão níquel mate	L40 x P10 x A225mm



PAR DE PUXADOR 3819

Par de puxador 3819. Entradas de chave não incluídas. Muleta reta, com roseta quadrada. Parafusos incluídos, quadra de 8mm.

Modo de Comercialização:

1 par 48 pares

Unidade de venda: Par.

Referência	Acabamento	Dimensões
3819	Roseta quadrada / Niquel mate	L52 x P52 x A60mm
2010	Entrada de chave normal	L52 x P52 x A10mm
2012	Entrada de chave cilindro	L52 x P52 x A10mm



PAR DE PUXADOR 431

Par de puxador 431, muleta reta. Disponível em versão de placa quadrada ou com roseta redonda ou quadrada e entradas de chave incluídas. Zamack maciço. Parafusos incluídos, quadra de 8mm.

Modo de Comercialização:

1 par 6 pares 24 pares

Unidade de venda: Par.

Referência	Acabamento	Dimensões
431/05	Placa / Zamack Bronze	L45 x P10 x A220mm
431/23	Placa / Niquel escovado	L45 x P10 x A220mm
432/05	Roseta quadrada / Zamack bronze	L52 x P10 x A52mm
432/23	Roseta quadrada / Niquel escovado	L52 x P10 x A52mm
433/05	Roseta redonda / Zamack bronze	L52 x P10 x A52mm
433/23	Roseta redonda / Niquel escovado	L52 x P10 x A52mm



PAR DE PUXADOR 441

Par de puxador 441, muleta reta. Disponível em versão de placa quadrada ou com roseta redonda ou quadrada e entradas de chave incluídas. Zamack maciço. Parafusos incluídos, quadra de 8mm.

Modo de Comercialização:

1 par 6 pares 24 pares

Unidade de venda: Par.

Referência	Acabamento	Dimensões
441/05	Placa / Zamack Bronze	L45 x P10 x A220mm
441/23	Placa / Niquel escovado	L45 x P10 x A220mm
443/05	Roseta redonda / Zamack bronze	L52 x P10 x A52mm
443/16	Roseta redonda / Niquel escovado	L52 x P10 x A52mm



PAR DE PUXADOR 480 BOLA

Par de puxador 480, bola. Disponível em versão de placa ou com roseta redonda e entradas de chave incluídas. Zamack maciço. Parafusos incluídos, quadra de 8mm.

Modo de Comercialização:

1 par 6 pares 24 pares

Unidade de venda: Par.

Referência	Acabamento	Dimensões
480-481/01	Placa / Zamack cromado	L40 x P10 x A238mm
480-481/05	Placa / Zamack Bronze	L40 x P10 x A238mm
480-481/16	Placa / Niquel mate	L40 x P10 x A238mm
483/01	Roseta redonda / Zamack cromado	L52 x P10 x A52mm
483/05	Roseta redonda / Zamack bronze	L52 x P10 x A52mm
483/16	Roseta redonda / Niquel mate	L52 x P10 x A52mm



PAR DE PUXADOR 552

Par de puxador 552 com entradas de chave incluídas. Muleta reta, com roseta. Parafusos incluídos, quadra de 8mm.

Modo de Comercialização:

1 par 2 pares 24 pares

Unidade de venda: Par.

Referência	Acabamento	Dimensões	Tipo
552/RZA - M5	Roseta redonda / Niquel mate	L50 x P10 x A50mm	DA2



PAR DE PUXADOR 820

Par de puxador 820. Disponível no modelo 820 em zamack ou no modelo 811 em latão. Placa redonda ou com muleta curva. Parafusos incluídos, quadra de 8mm.

Modo de Comercialização:

1 par 6 pares

Unidade de venda: Par.

Referência	Acabamento	Dimensões
820/05	Placa / Zamack Bronze	L44 x P10 x A244mm
820/08	Lacado preto	L44 x P10 x A244mm
820/29	Placa / Inox 304	L44 x P10 x A244mm



PAR DE PUXADOR 822

Par de puxador 822, muleta curva. Disponível em versão de roseta redonda ou quadrada e entradas de chave incluídas. Latão maciço. Parafusos incluídos, quadra de 8mm.

Modo de Comercialização:

1 par 6 pares 24 pares

Unidade de venda: Par.

Referência	Acabamento	Dimensões
822/05	Roseta redonda / Bronze	L52 x P10 x A52mm
822/16	Roseta redonda / Niquel mate	L52 x P10 x A52mm
826/05	Roseta quadrada / Bronze	L52 x P10 x A52mm
826/16	Roseta quadrada / Niquel mate	L52 x P10 x A52mm



PAR DE PUXADOR 823

Par de puxador 823, muleta curva. Disponível em versão de roseta redonda ou quadrada e entradas de chave incluídas. Latão maciço. Parafusos incluídos, quadra de 8mm.

Modo de Comercialização:

1 par 6 pares 24 pares

Unidade de venda: Par.

Referência	Acabamento	Dimensões
823/05	Roseta redonda / Zamack bronze	L52 x P10 x A52mm
823/16	Roseta redonda / Niquel mate	L52 x P10 x A52mm
827/05	Roseta quadrada / Zamack bronze	L52 x P10 x A52mm
827/16	Roseta quadrada / Niquel mate	L52 x P10 x A52mm



PAR DE PUXADOR 824

Par de puxador 824, muleta reta. Disponível em versão de roseta redonda ou quadrada e entradas de chave incluídas. Latão maciço. Parafusos incluídos, quadra de 8mm.

Modo de Comercialização:

1 par 6 pares 24 pares

Unidade de venda: Par.

Referência	Acabamento	Dimensões
824/05	Roseta redonda / Bronze	L52 x P10 x A52mm
824/16	Roseta redonda / Niquel mate	L52 x P10 x A52mm
824/23	Roseta quadrada / Niquel escovado	L52 x P10 x A52mm



PAR DE PUXADOR 830

Par de puxador 830. Placa redonda ou com muleta curva. Parafusos incluídos, quadra de 8mm.

Modo de Comercialização:

1 par 6 pares

Unidade de venda: Par.

Referência	Acabamento	Dimensões
830/05	Placa / Zamack Bronze	L44 x P10 x A244mm
830/29	Placa / Inox 304	L44 x P10 x A244mm



PAR DE PUXADOR 843

Par de puxador 843, em latão maciço. versão roseta, com muleta de 16mm modelo hospitalar. Parafusos incluídos, quadra de 8mm.

Modo de Comercialização:

1 par 2 pares 24 pares

Unidade de venda: Par.

Referência	Acabamento	Dimensões
843-1	Roseta redonda / Latão polido	L52 x P10 x A52mm
843-5	Roseta redonda / Latão bronze	L52 x P10 x A52mm
843-6	Roseta redonda / Latão níquel mate	L52 x P10 x A52mm



PAR DE PUXADOR 850

Par de puxador 850, em latão maciço. Versão espelho ao alto, e versão roseta. Parafusos incluídos, quadra de 8mm.

Modo de Comercialização:

1 par 2 pares 24 pares

Unidade de venda: Par.

Referência	Acabamento	Dimensões
821-L/5	Placa / Latão bronze	L42 x P10 x A236mm
850-L/6	Roseta redonda / Latão níquel mate	L50 x P10 x A50mm



PAR DE PUXADOR ALFA

Par de puxador Alfa, em latão maciço. Parafusos incluídos, quadra de 8mm.

Modo de Comercialização:

1 par 2 pares 24 pares

Unidade de venda: Par.

Referência	Acabamento	Dimensões
ALF/535 - M3	Placa / Latão bronze	L50 x P10 x A272mm
ALF/535 - M1	Placa / Latão polido	L50 x P10 x A272mm
ALF/535 - M5	Placa / Latão níquel mate	L50 x P10 x A272mm



PAR DE PUXADOR LATIVA

Par de puxador Lativa, muleta recta cromado/inox. Disponível com roseta redonda e entradas de chave incluídas. Latão maciço. Parafusos incluídos, quadra de 8mm.

Modo de Comercialização:

1 par 24 pares

Unidade de venda: Par.

Referência	Acabamento	Dimensões
LAT/REC-M4/M5	Roseta redonda / Níquel mate/inox	L50 x P10 x A50mm



PAR DE PUXADOR MODELO 581 BOLA

Par de puxador 581 bola, em latão. Versão em roseta. Entradas de chave vendidas em separado. Parafusos incluídos, quadra de 8mm.

Modo de Comercialização:

1 par 2 pares 24 pares

Unidade de venda: Par.

Referência	Acabamento	Dimensões
581/60PL	Roseta redonda / Latão polido	Roseta64mm/Bola60mm
581/60BR	Roseta redonda / Latão bronze	Roseta64mm/Bola60mm
581/60NM	Roseta redonda / Latão níquel mate	Roseta64mm/Bola60mm
581/60PR	Roseta redonda / Lac.Preto	Roseta64mm/Bola60mm
581/EC.LP	Entrada chave / Latão polido	L30 x P4 x A30mm
581/EC.LB	Entrada chave / Latão bronze	L30 x P4 x A30mm
581/EC.NM	Entrada chave / Latão níquel mate	L30 x P4 x A30mm
581/EC.PR	Entrada chave / Lac.Preto	L30 x P4 x A30mm



PAR DE PUXADOR ÔMEGA

Par de Puxador Ômega, muleta "Pata de cabra". Fabrico em latão maciço. Parafusos incluídos, quadra de 8mm.

Modo de Comercialização:

1 par 2 pares 24 pares

Unidade de venda: Par.

Referência	Acabamento	Dimensões
800/800 - M1	Placa / Latão polido	L42 x P10 x A240mm
800/800 - M3	Placa / Latão bronze	L42 x P10 x A240mm
800/800 - M5	Placa / Latão níquel mate	L42 x P10 x A240mm



PAR DE PUXADOR TANJA

Par de puxador Tanja, muleta reta cromado/inox. Disponível com roseta redonda e entradas de chave incluídas. Latão maciço. Parafusos incluídos, quadra de 8mm.

Modo de Comercialização:

1 par 24 pares

Unidade de venda: Par.

Referência	Acabamento	Dimensões
TAN/REC-M4/M5	Roseta redonda / Niquel mate/inox	L50 x P10 x A50mm

PUXADORES PARA PORTAS INTERIORES PROMOÇÃO - PREÇOS LIQUIDOS FIM STOCK



PAR DE PUXADOR 120

Par de puxador 120, com entradas de chave incluídas. Latão maciço. Parafusos incluídos, quadra de 8mm.

Modo de Comercialização:

1 par 24 pares

Unidade de venda: Par.

Referência	Acabamento	Dimensões	Stock
120/REC - M5	Roseta redonda / Latão níquel mate	L50 x P10 x A50mm	2



PAR DE PUXADOR 200

Par de puxador 200, muleta direita. Disponível com roseta redonda e entradas de chave incluídas. Latão maciço. Parafusos incluídos, quadra de 8m.

Modo de Comercialização:

1 par 24 pares

Unidade de venda: Par.

Referência	Acabamento	Dimensões	Stock
200/RIN - M5	Roseta redonda / Latão níquel mate	L50 x P10 x A50mm	15



PAR DE PUXADOR 381

Par de puxador 381, com entradas de chave incluídas. Latão maciço. Parafusos incluídos, quadra de 8mm.

Modo de Comercialização:

1 par 24 pares

Unidade de venda: Par.

Referência	Acabamento	Dimensões	Stock
381/REC - M5	Roseta redonda / Latão níquel mate	L50 x P10 x A50mm	21



PAR DE PUXADOR 50A

Par de puxador 50A. Disponível em placa quadrada, redonda ou com roseta e entrada de chave em separado. Parafusos incluídos, quadra de 8mm.

Modo de Comercialização:

1 par 2 pares 24 pares

Unidade de venda: Par.

Referência	Acabamento	Dimensões	Stock
50A/RZA - M5	Roseta redonda / Latão níquel mate	L50 x P10 x A50mm	4



PAR DE PUXADOR 537

Par de puxador 537, com entradas de chave incluídas. Latão maciço. Parafusos incluídos, quadra de 8mm.

Modo de Comercialização:

1 par 24 pares

Unidade de venda: Par.

Referência	Acabamento	Dimensões	Stock
537/RIN - M5	Roseta redonda / Latão níquel mate	L50 x P10 x A50mm	29



PAR DE PUXADOR 963

Par de puxador 963 em alumínio. Disponível em versão espelho ao alto de chapar ou com entrada de chave em separado. Muleta curva. Parafusos incluídos, quadra de 8mm.

Modo de Comercialização:

1 par 6 pares 24 pares

Unidade de venda: Par.

Referência	Acabamento	Dimensões	Stock
963/503F6	Roseta redonda / Níquel mate	L50 x P10 x A50mm	3



PAR DE PUXADOR CLASSIC

Par de puxador Classic, muleta curva. Disponível em versão de placa ou com roseta redonda e entrada de chave em separado. Latão maciço. Parafusos incluídos, quadra de 8m.

Modo de Comercialização:

1 par 24 pares

Unidade de venda: Par.

Referência	Acabamento	Dimensões	Stock
CLA/REC-M5	Roseta redonda / Latão níquel mate	L50 x P10 x A50mm	38
CLA/SAF - M5	Placa / Latão níquel mate	L40 x P10 x A220mm	14



PAR DE PUXADOR DISCO

Par de puxador Disco, muleta curva. Disponível com placa e roseta redonda e entradas de chave incluídas. Latão maciço. Parafusos incluídos, quadra de 8mm.

Modo de Comercialização:

1 par 24 pares

Unidade de venda: Par.

Referência	Acabamento	Dimensões	Stock
406/REC - M5	Roseta redonda / Latão níquel mate	L50 x P10 x A50mm	27



PAR DE PUXADOR FLAT

Par de puxador Flat, muleta curva. Disponível em versão de placa ou com roseta redonda e entradas de chave incluídas. Latão maciço. Parafusos incluídos, quadra de 8mm.

Modo de Comercialização:

1 par 24 pares

Unidade de venda: Par.

Referência	Acabamento	Dimensões	Stock
540/540 - M3	Placa / Latão bronze	L40 x P10 x A250mm	3
540/RIN-M5	Roseta redonda / Latão níquel mate	L50 x P10 x A50mm	11
540/REC-M5	Roseta redonda / Latão níquel mate	L50 x P10 x A50mm	39



PAR DE PUXADOR LINEA

Par de puxador Línea. Disponível com placa redonda e muleta tubular em latão maciço. Parafusos incluídos, quadra de 8mm.

Modo de Comercialização:

1 par 24 pares

Unidade de venda: Par.

Referência	Acabamento	Dimensões	Stock
346/615 - M3	Placa / Latão bronze	L46 x P10 x A224mm	4



PAR DE PUXADOR LIZ

Par de puxador Liz, muleta curva. Disponível com roseta redonda e entradas de chave incluídas. Parafusos incluídos, quadra de 8m.

Modo de Comercialização:

1 par 24 pares

Unidade de venda: Par.

Referência	Acabamento	Dimensões	Stock
OAM/REC - M5	Roseta redonda / Latão níquel mate	L50 x P10 x A50mm	10
OAM/ROS - M5	Roseta redonda / Latão níquel mate	L50 x P10 x A50mm	6



PAR DE PUXADOR MINIMAL C

Par de puxador Minimal C, muleta curva. Disponível em versão de placa ou com roseta redonda e entradas de chave incluídas. Latão maciço. Parafusos incluídos, quadra de 8mm.

Modo de Comercialização:

1 par 24 pares

Unidade de venda: Par.

Referência	Acabamento	Dimensões	Stock
380/RIN - M5	Roseta redonda / Latão níquel mate	L50 x P10 x A50mm	40



PAR DE PUXADOR MINIMAL D

Par de puxador Minimal D, muleta direita. Disponível em versão de placa ou com roseta redonda/quadrada e entradas de chave incluídas. Latão maciço. Parafusos incluídos, quadra de 8mm.

Modo de Comercialização:

1 par 24 pares

Unidade de venda: Par.

Referência	Acabamento	Dimensões	Stock
12I/REC - M5	Roseta redonda / Latão níquel mate	L50 x P10 x A50mm	24
30A/RZA - M5	Roseta redonda / Latão níquel mate	L50 x P10 x A50mm	27
30L/RQU - M5	Roseta quadrada / Latão níquel mate	L50 x P10 x A50mm	3
30L/049 - M5	Placa / Latão níquel mate	L45 x P10 x A232mm	16



PAR DE PUXADOR NATURE

Par de puxador Nature, muleta reta madeira Wengué. Disponível com roseta redonda e entradas de chave incluídas. Latão maciço. Parafusos incluídos, quadra de 8mm.

Modo de Comercialização:

1 par 24 pares

Unidade de venda: Par.

Referência	Acabamento	Dimensões	Stock
ISW/RIN - M5	Roseta redonda / Latão níquelado	L50 x P10 x A50mm	20



PAR DE PUXADOR OIT/600 WC

Par de puxador OIT/600 com placa, muleta curva. Latão maciço. Parafusos incluídos, quadra de 8m. Possibilidade de fornecimento com fecho de wc ou com entrada yall para cilindro.

Modo de Comercialização:

1 par 2 pares 24 pares

Unidade de venda: Par.

Referência	Acabamento	Dimensões	Stock
OIT/600WC-M5	Placa / Niquel mate WC	L42 x P10 x A250mm	9



PAR DE PUXADOR ONZE

Par de puxador onze, muleta curva . Disponível com roseta redonda e entradas de chave incluídas. Latão maciço. Parafusos incluídos, quadra de 8mm.

Modo de Comercialização:

1 par 24 pares

Unidade de venda: Par.

Referência	Acabamento	Dimensões	Stock
011/ROS - M5	Roseta redonda / Latão niquel mate	L50 x P10 x A50mm	22
011/REC - M5	Roseta redonda / Latão niquel mate	L50 x P10 x A50mm	8
011/REC - M7	Roseta redonda / Latão bronze	L50 x P10 x A50mm	1



PAR DE PUXADOR REBEL

Par de puxador Rebel. Disponível em versão de roseta redonda e entradas de chave incluídas. Latão maciço. Parafusos incluídos, quadra de 8mm.

Modo de Comercialização:

1 par 24 pares

Unidade de venda: Par.

Referência	Acabamento	Dimensões	Stock
590/RIN - M5	Roseta redonda / Latão níquel mate	L50 x P10 x A50mm	2



PAR DE PUXADOR URBAN C

Par de puxador Urban C, muleta curva. Disponível com roseta redonda e entradas de chave incluídas. Latão maciço. Parafusos incluídos, quadra de 8mm.

Modo de Comercialização:

1 par 24 pares

Unidade de venda: Par.

Referência	Acabamento	Dimensões	Stock
BRC/REC - M5	Roseta redonda / Latão níquel mate	L50 x P10 x A50mm	69



PAR DE PUXADOR URBAN D

Par de puxador Urban D, muleta direita. Disponível com roseta quadrada ou redonda e entradas de chave incluídas. Latão maciço. Parafusos incluídos, quadra de 8m.

Modo de Comercialização:

1 par 24 pares

Unidade de venda: Par.

Referência	Acabamento	Dimensões	Stock
BRD/REC - M5	Roseta redonda / Latão níquel mate	L50 x P10 x A50mm	49

PUXADORES TIPO CONCHA PARA PORTAS INTERIORES OU ARMÁRIOS DE CORRER

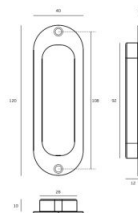

CONCHA DE EMBUTIR OVAL COM FIXAÇÃO À VISTA

Concha de embutir oval com fixação à vista para portas de correr interiores ou armários.

Modo de Comercialização:

1 un 10 un 100 un

Unidade de venda: Unidade.

Referência	Acabamento	Dimensões	Tipo
IN.16.226	Inox	L40 x P13 x A120mm	JN

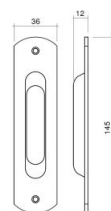

CONCHA DE EMBUTIR OVAL COM FIXAÇÃO À VISTA EM LATÃO

Concha de embutir oval com fixação à vista em latão para portas de correr interiores ou armários.

Modo de Comercialização:

1 un 50 un

Unidade de venda: Unidade.

Referência	Acabamento	Dimensões
CE-TP85LB	Latão bronze	L25 x P9 x A85mm
CE-TP85LP	Latão polido	L25 x P9 x A85mm
CE-TP85NM	Latão niquelado mate	L25 x P9 x A85mm
CE-TP145LB	Latão bronze	L36 x P12 x A145mm
CE-TP145LP	Latão polido	L36 x P12 x A145mm
CE-TP145NM	Latão niquelado mate	L36 x P12 x A145mm

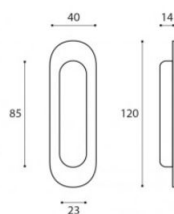

CONCHA DE EMBUTIR OVAL COM FIXAÇÃO OCULTA

Concha de embutir oval com fixação oculta para portas de correr interiores ou armários.

Modo de Comercialização:

1 un 12 un 120 un

Unidade de venda: Unidade.

Referência	Acabamento	Dimensões	Tipo
IN.16.227	Inox	L40 x P17 x A120mm	JN
T1695	Inox	L40 x P13 x A120mm	TU
PM011	Inox	L40 x P13 x A120mm
IN.16.231	Inox	L60 x P17 x A180mm	JN

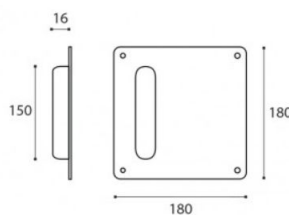

CONCHA DE EMBUTIR PLACA QUADRADA

Concha de embutir placa quadrada para portas interiores de correr.

Modo de Comercialização:

1 un 4 un

Unidade de venda: Unidade.

Referência	Acabamento	Dimensões	Tipo
IN.16.230	Inox	L180 x P16 x A180mm	JN

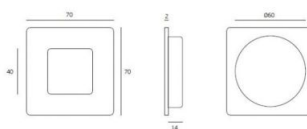
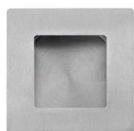

CONCHA DE EMBUTIR QUADRADA

Concha de embutir quadrada para portas de correr interiores ou armários.

Modo de Comercialização:

1 un 12 un 120 un

Unidade de venda: Unidade.

Referência	Acabamento	Dimensões	Tipo
IN.16.223.50	Aço Inox	L50 x P12 x A50mm	JN
IN.16.223.70	Aço Inox	L70 x P12 x A70mm	JN
T2187	Aço Inox	L50 x P14 x A50mm	TU

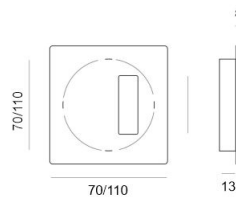

CONCHA DE EMBUTIR QUADRADA

Concha de embutir quadrada para portas de correr interiores ou armários.

Modo de Comercialização:

1 un 2 un 12 un

Unidade de venda: Unidade.

Referência	Acabamento	Dimensões	Tipo
IN.16.224.70	Inox	L70 x P13 x A70mm	JN
IN.16.224.110	Inox	L110 x P13 x A110mm	JN

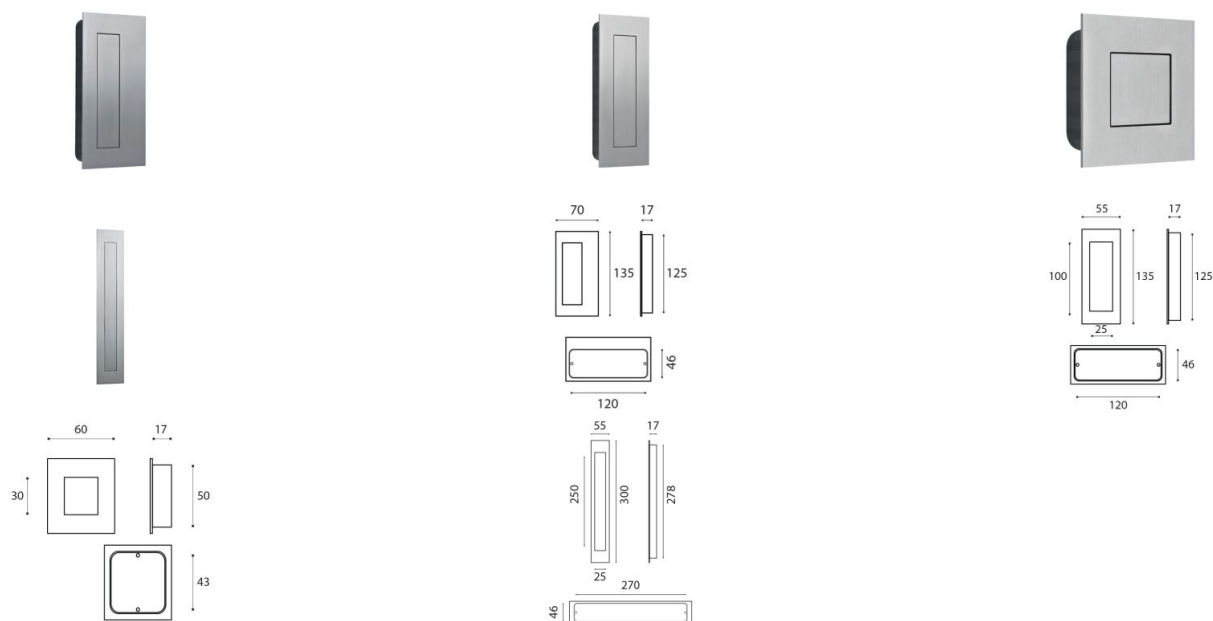

CONCHA DE EMBUTIR QUADRADA/RECTANGULAR COM TAMPA DE MOLA

Concha de embutir quadrada/retangular para portas de correr interiores ou armários. Com tampa de mola em inox.

Modo de Comercialização:

1 un 10 un

Unidade de venda: Unidade.

Referência	Acabamento	Dimensões	Tipo
IN.16.404	Inox	L60 x P17 x A60mm	JN
IN.16.402	Inox	L55 x P17 x A135mm	JN
IN.16.400	Inox	L70 x P17 x A135mm	JN
IN.16.406	Inox	L55 x P17 x A300mm	JN

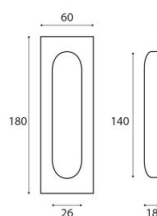

CONCHA DE EMBUTIR RECTANGULAR COM FIXAÇÃO À VISTA

Concha de embutir rectangular com fixação parafuso à vista para portas de correr interiores ou armários.

Modo de Comercialização:

1 un 10 un 100 un

Unidade de venda: Unidade.

Referência	Acabamento	Dimensões	Tipo
IN.16.232	Inox	L60 x P19 x A180mm	JN

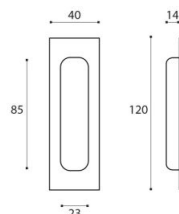

CONCHA DE EMBUTIR RECTANGULAR COM FIXAÇÃO OCULTA

Concha de embutir rectangular com fixação oculta para portas de correr interiores ou armários.

Modo de Comercialização:

1 un 10 un 100 un

Unidade de venda: Unidade.

Referência	Acabamento	Dimensões	Tipo
IN.16.228	Inox	L40 x P12 x A120mm	JN
PM012-40	Inox	L40 x P12 x A120mm
T1696	Inox	L51 x P12 x A101mm	TU
T2651-16	Inox	L70 x P12 x A150mm	TU

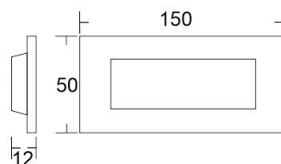

CONCHA DE EMBUTIR RECTANGULAR COM FIXAÇÃO OCULTA

Concha de embutir rectangular com fixação oculta para portas de correr interiores ou armários.

Modo de Comercialização:

1 un 10 un 100 un

Unidade de venda: Unidade.

Referência	Acabamento	Dimensões
PM9008-150	Inox	L50xP12xA150mm



CONCHA DE EMBUTIR REDONDA

Conchas de embutir redondas para portas de correr interiores ou armários.

Modo de Comercialização:

1 un 50 un 500 un

Unidade de venda: Unidade.

Referência	Acabamento	Dimensões	Tipo
IN.16.225.40	Inox	L40 x P10 x A40mm	JN
IN.16.225.50	Inox	L50 x P10 x A50mm	JN
IN.16.225.70	Inox	L70 x P10 x A70mm	JN
IN.16.225.110	Inox	L110 x P10 x A110mm	JN
PM010-30	Inox	L30 x P12 x A30mm
PM010-40	Inox	L40 x P12 x A40mm
T1667	Inox	L51 x P15 x A51mm	TU
T1668	Inox	L35 x P12 x A35mm	TU
T1666.A	Inox	L65 x P15 x A65mm	TU

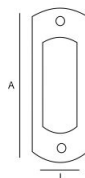

CONCHA DE EMBUTIR RETANGULAR COM FIXAÇÃO À VISTA EM LATÃO

Concha de embutir retangular com fixação à vista em latão para portas de correr interiores ou armários.

Modo de Comercialização:

1 un 50 un

Unidade de venda: Unidade.

Referência	Acabamento	Dimensões
CE-11BR	Latão bronze	L26 x P9 x A70mm
CE-11LP	Latão polido	L26 x P9 x A70mm
CE-11NM	Latão niquelado mate	L26 x P9 x A70mm
CE-12BR	Latão bronze	L38 x P9 x A94mm
CE-12LP	Latão polido	L38 x P9 x A94mm
CE-12NM	Latão niquelado mate	L38 x P9 x A94mm
CE-13BR	Latão bronze	L48 x P12 x A125mm
CE-13LP	Latão polido	L48 x P12 x A125mm
CE-13NM	Latão niquelado mate	L48 x P12 x A125mm



CONCHA DEDAL PARA TOPO DE PORTA

Conchas dedal de embutir para o topo de portas de correr interiores.

Modo de Comercialização:

1 un 50 un 500 un

Unidade de venda: Unidade.

Referência	Acabamento	Dimensões	Tipo
16178	Topos redondos - Latonado	L29 x P29 x A22mm
3918-16	Topos redondos - Inox	L29 x P29 x A22mm	AT
3919-16	Topos quadrados - Inox	L29 x P29 x A22mm	AT

L

**PUXADORES PARA
PORTAS
EXTERIORES**



ÍNDICE

L - Puxadores para Portas Exteriores	2
Asas para Portas Interiores/Exteriores em Inox	2
Asas para Portas Interiores/Exteriores em Inox Eco	11
Asas para Portas Interiores/Exteriores em Latão	13
Puxadores Fixos para Portas Exteriores	18

Neste catálogo podem estar presentes produtos em que a imagem pode não corresponder precisamente às cores reais, medidas e dimensões, bem com as informações inerentes às fichas técnicas mencionadas nos produtos. Com o objetivo de melhorar e em constante evolução reservamos o direito de fazer as alterações necessárias dos produtos sem aviso prévio.

Para consulta de preço entre em contato com nossos vendedores.

L - PUXADORES PARA PORTAS EXTERIORES

ASAS PARA PORTAS INTERIORES/EXTERIORES EM INOX



ASA DE PORTA 201 DUPLA VIDRO

Asa de porta 201 dupla para portas de vidro. Acessórios de fixação todos incluídos. Espaço entre furos 550mm.

Modo de Comercialização:

 1 par

Unidade de venda: Par.

Referência	Acabamento	Dimensões	Tipo
IN.07.201.600	Inox - dupla	L15 x P30 x A600mm	JN
IN.07.201.1200	Inox - dupla	L15 x P30 x A1200mm	JN



ASA DE PORTA 204

Asa de porta 204 é uma asa dupla para porta de vidro que deverá ter uma espessura de 30mm. Já inclui o sistema de fixação IN.08. MFU Multifix, que permite fixar a asa dupla. Disponível com as medidas de furação com o diâmetro $\varnothing 16$, $\varnothing 19$, $\varnothing 25$, $\varnothing 30$ e $\varnothing 35$.

Modo de Comercialização:

 1 par

Unidade de venda: Par.

Referência	Acabamento	Dimensões	Tipo
IN.07.204.D.16.250	Inox - dupla	L16 x P63 x A250mm	JN
IN.07.204.D.16.300	Inox - dupla	L16 x P63 x A300mm	JN
IN.07.204.D.16.425	Inox - dupla	L16 x P63 x A425mm	JN
IN.07.204.D.16.600	Inox - dupla	L16 x P63 x A600mm	JN
IN.07.204.D.19.150	Inox - dupla	L19 x P63 x A150mm	JN

Referência	Acabamento	Dimensões	Tipo
IN.07.204.D.19.200	Inox - dupla	L19 x P63 x A200mm	JN
IN.07.204.D.19.250	Inox - dupla	L19 x P63 x A250mm	JN
IN.07.204.D.19.300	Inox - dupla	L19 x P63 x A300mm	JN
IN.07.204.D.19.400	Inox - dupla	L19 x P63 x A400mm	JN
IN.07.204.D.19.425	Inox - dupla	L19 x P63 x A425mm	JN
IN.07.204.D.19.600	Inox - dupla	L19 x P63 x A600mm	JN
IN.07.204.D.25.250	Inox - dupla	L25 x P65 x A250mm	JN
IN.07.204.D.25.300	Inox - dupla	L25 x P65 x A300mm	JN
IN.07.204.D.25.400	Inox - dupla	L25 x P65 x A400mm	JN
IN.07.204.D.25.425	Inox - dupla	L25 x P65 x A425mm	JN
IN.07.204.D.25.600	Inox - dupla	L25 x P65 x A600mm	JN
IN.07.204.D.25.1250	Inox - dupla	L25 x P65 x A1250mm	JN
IN.07.204.D.30.350	Inox - dupla	L30 x P85 x A350mm	JN
IN.07.204.D.30.400	Inox - dupla	L30 x P85 x A400mm	JN
IN.07.204.D.30.425	Inox - dupla	L30 x P85 x A425mm	JN
IN.07.204.D.30.600	Inox - dupla	L30 x P85 x A600mm	JN
IN.07.204.D.30.1250	Inox - dupla	L30 x P85 x A1250mm	JN
IN.07.204.D.35.425	Inox - dupla	L35 x P90 x A425mm	JN
IN.07.204.D.35.600	Inox - dupla	L35 x P90 x A600mm	JN
IN.07.204.D.35.1250	Inox - dupla	L35 x P90 x A1250mm	JN

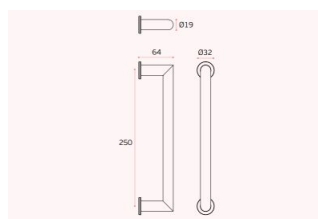

ASA DE PORTA 204.A DUPLA VIDRO

Asa de porta 204.A dupla para portas de vidro. Acessórios de fixação todos incluídos.

Modo de Comercialização:

 1 par

Unidade de venda: Par.

Referência	Acabamento	Dimensões	Tipo
IN.07.204.A	Inox - dupla	L19 x P60 x A250mm	JN

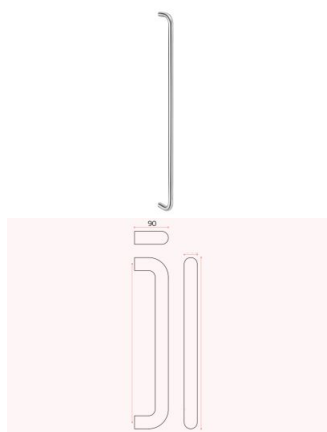

ASA DE PORTA 207

Asa de porta 207 é uma asa para porta de vidro que deverá ter uma espessura de 30mm e com várias medidas de furação com diâmetro de $\varnothing 16$, $\varnothing 19$, $\varnothing 25$, $\varnothing 30$ e $\varnothing 35$. Já inclui o sistema de fixação IN.08.MFU Multifix que permite fixar a asa dupla.

Modo de Comercialização:

 1 par

Unidade de venda: Par.

Referência	Acabamento	Dimensões	Tipo
IN.07.207.D.16.150	Inox - dupla	L16 x P60 x A150mm	JN
IN.07.207.D.16.200	Inox - dupla	L16 x P60 x A200mm	JN
IN.07.207.D.16.250	Inox - dupla	L16 x P60 x A250mm	JN
IN.07.207.D.16.300	Inox - dupla	L16 x P60 x A300mm	JN
IN.07.207.D.16.425	Inox - dupla	L16 x P60 x A425mm	JN
IN.07.207.D.16.600	Inox - dupla	L16 x P60 x A600mm	JN
IN.07.207.D.19.150	Inox - dupla	L19 x P63 x A150mm	JN
IN.07.207.D.19.200	Inox - dupla	L19 x P63 x A200mm	JN
IN.07.207.D.19.250	Inox - dupla	L19 x P63 x A250mm	JN
IN.07.207.D.19.300	Inox - dupla	L19 x P63 x A300mm	JN
IN.07.207.D.19.400	Inox - dupla	L19 x P63 x A400mm	JN
IN.07.207.D.19.425	Inox - dupla	L19 x P63 x A425mm	JN
IN.07.207.D.19.600	Inox - dupla	L19 x P63 x A600mm	JN
IN.07.207.D.25.250	Inox - dupla	L25 x P70 x A250mm	JN
IN.07.207.D.25.300	Inox - dupla	L25 x P70 x A300mm	JN
IN.07.207.D.25.400	Inox - dupla	L25 x P70 x A400mm	JN
IN.07.207.D.25.425	Inox - dupla	L25 x P70 x A425mm	JN
IN.07.207.D.25.600	Inox - dupla	L25 x P70 x A600mm	JN
IN.07.207.D.25.1250	Inox - dupla	L25 x P70 x 1250mm	JN

Referência	Acabamento	Dimensões	Tipo
IN.07.207.D.30.300	Inox - dupla	L30 x P85 x A300mm	JN
IN.07.207.D.30.350	Inox - dupla	L30 x P85 x A350mm	JN
IN.07.207.D.30.400	Inox - dupla	L30 x P85 x A400mm	JN
IN.07.207.D.30.425	Inox - dupla	L30 x P85 x A425mm	JN
IN.07.207.D.30.600	Inox - dupla	L30 x P85 x A600mm	JN
IN.07.207.D.30.1250	Inox - dupla	L30 x P85 x A1250mm	JN
IN.07.207.D.35.425	Inox - dupla	L35 x P90 x A425mm	JN
IN.07.207.D.35.600	Inox - dupla	L35 x P90 x A600mm	JN
IN.07.207.D.35.1250	Inox - dupla	L35 x P90 x A1250mm	JN

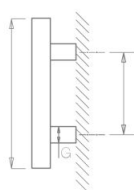

ASA DE PORTA 2620

Asa de porta 2620. Possibilidade de fornecimento de asa simples ou asa dupla. Já inclui o sistema de fixação. A medida fornecida é o comprimento total.

Modo de Comercialização:

1 un 1 par

Unidade de venda: Unidade e par.

Referência	Acabamento	Dimensões	Tipo	Un. venda
T2620.350-16	Inox - simples	L30 x P45 x A500mm	TU	Unidade
T2620.350.D-16	Inox - dupla	L30 x P45 x A500mm	TU	Par
T2620.350-153	Preto pérola - simples	L30 x P45 x A500mm	TU	Unidade
T2620.350.D-153	Preto pérola - dupla	L30 x P45 x A500mm	TU	Par
T2621.400-16	Inox - simples	L30 x P45 x A550mm	TU	Unidade
T2621.400.D-16	Inox - dupla	L30 x P45 x A550mm	TU	Par
T2621.400-153	Preto pérola - simples	L30 x P45 x A550mm	TU	Unidade
T2621.400.D-153	Preto pérola - dupla	L30 x P45 x A550mm	TU	Par
T2623.300-16	Inox - simples	L25 x P45 x A450mm	TU	Unidade
T2623.300.D-16	Inox - dupla	L25 x P45 x A450mm	TU	Par
T2623.300-153	Preto pérola - simples	L25 x P45 x A450mm	TU	Unidade
T2623.300.D-153	Preto pérola - dupla	L25 x P45 x A450mm	TU	Par
T2626.250-16	Inox - simples	L20 x P45 x A350mm	TU	Unidade
T2626.250.D-16	Inox - dupla	L20 x P45 x A350mm	TU	Par

Referência	Acabamento	Dimensões	Tipo	Un. venda
T2626.250.D-153	Preto pérola - dupla	L20 x P45 x A350mm	TU	Par
T2626.250-153	Preto pérola - simples	L20 x P45 x A350mm	TU	Unidade



ASA DE PORTA 286

Asa de porta 286 é uma asa dupla onde já inclui o sistema de fixação IN.08.MFU Multifix que permite fixar a asa dupla. A medida de altura considerada é a medida entre furos sendo que as asas têm um prolongamento de 150mm. O diâmetro de furação varia entre $\varnothing 20$, $\varnothing 25$, $\varnothing 30$ e $\varnothing 35$.

Modo de Comercialização:

 1 par

Unidade de venda: Par.

Referência	Acabamento	Dimensões	Tipo
IN.07.286.D.20.200	Inox - dupla	L20 x P55 x A200mm	JN
IN.07.286.D.20.250	Inox - dupla	L20 x P55 x A250mm	JN
IN.07.286.D.20.300	Inox - dupla	L20 x P55 x A300mm	JN
IN.07.286.D.20.350	Inox - dupla	L20 x P55 x A350mm	JN
IN.07.286.D.20.400	Inox - dupla	L20 x P55 x A400mm	JN
IN.07.286.D.20.450	Inox - dupla	L20 x P55 x A450mm	JN
IN.07.286.D.20.550	Inox - dupla	L20 x P55 x A550mm	JN
IN.07.286.D.25.250	Inox - dupla	L25 x P62 x A250mm	JN
IN.07.286.D.25.300	Inox - dupla	L25 x P62 x A300mm	JN
IN.07.286.D.25.450	Inox - dupla	L25 x P62 x A450mm	JN
IN.07.286.D.25.600	Inox - dupla	L25 x P62 x A600mm	JN
IN.07.286.D.25.900	Inox - dupla	L25 x P62 x A900mm	JN
IN.07.286.D.25.1800	Inox - dupla	L25 x P62 x A1800mm	JN
IN.07.286.D.25.2000	Inox - dupla	L25 x P62 x A2000mm	JN
IN.07.286.D.30.300	Inox - dupla	L30 x P65 x A300mm	JN
IN.07.286.D.30.350	Inox - dupla	L30 x P65 x A350mm	JN

Referência	Acabamento	Dimensões	Tipo
IN.07.286.D.30.600	Inox - dupla	L30 x P65 x A600mm	JN
IN.07.286.D.30.900	Inox - dupla	L30 x P65 x A900mm	JN
IN.07.286.D.30.1800	Inox - dupla	L30 x P65 x A1800mm	JN
IN.07.286.D.30.2000	Inox - dupla	L30 x P65 x A2000mm	JN
IN.07.286.D.35.350	Inox - dupla	L35 x P73 x A350mm	JN
IN.07.286.D.35.450	Inox - dupla	L35 x P73 x A450mm	JN
IN.07.286.D.35.600	Inox - dupla	L35 x P73 x A600mm	JN
IN.07.286.D.35.900	Inox - dupla	L35 x P73 x A900mm	JN
IN.07.286.D.35.1800	Inox - dupla	L35 x P73 x A1800mm	JN
IN.07.286.D.35.2000	Inox - dupla	L35 x P73 x A2000mm	JN



ASA DE PORTA 292

Asa de porta 292. Possibilidade de fornecimento de asa simples ou dupla, onde tem de adquirir o kit de fixação em separado. A medida de altura considerada é a medida entre furos.

Modo de Comercialização:

 1 un

Unidade de venda: Unidade.

Referência	Acabamento	Dimensões	Tipo
IN.07.292.D.250	Inox - dupla	L30/19 x P65 x A250mm	JN
IN.07.292.D.300	Inox - dupla	L30/19 x P65 x A300mm	JN
IN.07.292.D.350	Inox - dupla	L30/19 x P65 x A350mm	JN
IN.07.292.D.425	Inox - dupla	L30/19 x P65 x A425mm	JN
IN.07.292.D.600	Inox - dupla	L30/19 x P65 x A600mm	JN
IN.07.292.D.900	Inox - dupla	L30/19 x P65 x A900mm	JN
IN.07.292.D.1250	Inox - dupla	L30/19 x P65 x A1250mm	JN
IN.07.292.D.2000	Inox - dupla	L30/19 x P65 x A2000mm	JN



ASA DE PORTA QUADRADA 200

Asa de porta quadrada 200. Asa para porta dupla onde já inclui o sistema de fixação IN.08.MFU Multifix em inox.

Modo de Comercialização:

1 par

Unidade de venda: Par

Referência	Acabamento	Dimensões	Tipo
IN.07.200.D.16.300	Inox - dupla	L16 x P60 x A300mm	JN
IN.07.200.D.16.600	Inox - dupla	L16 x P60 x A600mm	JN
IN.07.200.D.25.300	Inox - dupla	L16 x P70 x A300mm	JN
IN.07.200.D.25.600	Inox - dupla	L16 x P70 x A600mm	JN
IN.07.200.D.25.1250	Inox - dupla	L16 x P70 x A1250mm	JN

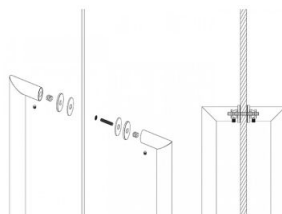
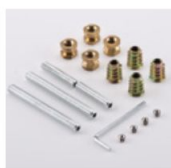

FIXADOR MULTIFIX PARA ASA SIMPLES OU DUPLA

Fixador multifix para asa simples ou dupla. Permite montar uma asa dupla ou duas simples. Para asas duplas ou simples de 19 e 25mm de espessura.

Modo de Comercialização:

1 kit 10 kits

Unidade de venda: Kit.

Referência	Acabamento	Dimensões	Tipo
IN.08.MFU.19	Inox	19mm	JN
IN.08.MFU.25	Inox	25mm	JN



FIXADOR PARA ASA DUPLA MADEIRA E VIDRO

Fixador para asa dupla para portas de madeira (ADM) de 35 a 50mm de espessura e vidro (ADV) de 6 a 12mm.

Modo de Comercialização:

1 kit 10 kits

Unidade de venda: Kit.

Referência	Acabamento	Dimensões	Tipo
IN.08.ADM.35	Inox	35mm	JN
IN.08.ADV.35	Inox	35mm	JN



FIXADOR PARA ASA SIMPLES MADEIRA

Fixador para asa simples para portas de madeira. Possibilidade de aplicação de adaptadores ocultos interiormente (MFM), com parafuso e tampa para oculta do mesmo (ASM.O) ou com parafuso e anilha (ASM).

Modo de Comercialização:

1 kit 10 kits

Unidade de venda: Kit.

Referência	Acabamento	Dimensões	Tipo
IN.08.ASM.O.19	Oculto - Inox	19mm	JN
IN.08.ASM.O.25	Oculto - Inox	25mm	JN
IN.08.ASM.19	Anilha - Inox	19mm	JN
IN.08.ASM.20	Anilha - Inox	20mm	JN
IN.08.ASM.25	Anilha - Inox	25mm	JN
IN.08.ASM.30	Anilha - Inox	30mm	JN
IN.08.ASM.35	Anilha - Inox	35mm	JN

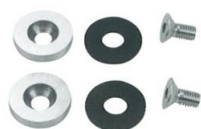

FIXADOR PARA ASA SIMPLES VIDRO

Fixador para asa simples para portas de vidro. Possibilidade de aplicação em portas de vidro até 12mm de espessura.

Modo de Comercialização:

1 kit 10 kits

Unidade de venda: Kit.

Referência	Acabamento	Dimensões	Tipo
IN.08.ASV.19	Inox	19mm	JN
IN.08.ASV.30	Inox	30mm	JN
IN.08.ASV.35	Inox	35mm	JN



JOGO DE BASES REDONDAS

Jogo de bases redondas em aço inox. Permite fixar uma asa simples ou dupla sem necessidade de perfurar a porta.

Modo de Comercialização:

1 kit 10 kits

Unidade de venda: Kit.

Referência	Acabamento	Dimensões	Tipo
IN.08.BRO.50.19	Inox	19mm	JN

ASAS PARA PORTAS INTERIORES/EXTERIORES EM INOX ECO



ASA DE PORTA 20719

Asa de porta com roseta redonda, tubo de 19mm. Aplicação em portas de madeira.

Modo de Comercialização:

1 un 20 un

Unidade de venda: Unidade.

Referência	Acabamento	Dimensões
20718	Inox	150mm
20719	Inox	200mm



ASA DE PORTA DUPLA 204

Asa de porta dupla sem roseta reta, tubo de 19mm. Aplicação em portas de madeira ou vidro com adaptadores incluídos.

Modo de Comercialização:

1 par 20 pares

Unidade de venda: Par.

Referência	Acabamento	Dimensões
204.19.200D	Inox	200mm
204.19.300D	Inox	300mm

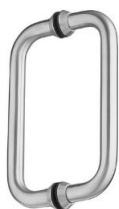

ASA DE PORTA DUPLA 207

Asa de porta dupla sem roseta redonda, tubo de 19mm. Aplicação em portas de madeira ou vidro com adaptadores incluídos.

Modo de Comercialização:

1 par 20 pares

Unidade de venda: Par.

Referência	Acabamento	Dimensões
207.19.200D	Inox	200mm
207.19.300D	Inox	300mm



ASA PORTA MOD.3

Asa de porta com roseta redonda, tubo 19mm. Aplicação em portas de madeira. A aço inox 18/8, com parafusos.

Modo de Comercialização:

1 un 2 un 20 un

Unidade de venda: Unidade.

Referência	Acabamento	Dimensões
6170	Inox	L53 x P67 x A150mm
6171	Inox	L53 x P67 x A200mm
6172	Inox	L53 x P67 x A250mm
6173	Inox	L53 x P67 x A300mm
8888	Inox	L53 x P67 x A350mm
8889	Inox	L53 x P67 x A400mm

ASAS PARA PORTAS INTERIORES/EXTERIORES EM LATÃO



ASA PORTA INTERIOR 049

Asa para porta interior modelo 049 em latão. Corresponde ao puxador de porta interior OIT. Aplicação de modo simples ou dupla.

Modo de Comercialização:

1 un 2 un

Unidade de venda: Unidade.

Referência	Acabamento	Dimensões
A34/049 - M3	Latão oxidado francês	Placa quadrada
A34/049 - M5	Latão níquel mate	Placa quadrada



ASA PORTA INTERIOR 401

Asa para porta interior modelo 401 em latão. Corresponde ao puxador de porta interior 401. Aplicação de modo simples ou dupla.

Modo de Comercialização:

1 un 2 un

Unidade de venda: Unidade.

Referência	Acabamento	Dimensões
A01/401 - M1	Latão polido	Placa redonda



ASA PORTA INTERIOR 472

Asa para porta modelo 472 com Roseta. Aplicação de modo simples ou dupla.

Modo de Comercialização:

1 un 2 un

Unidade de venda: Unidade.

Referência	Acabamento	Dimensões
T472-36	Latão níquel escovado	L50 x P60 x A200mm



ASA PORTA INTERIOR 540

Asa para porta modelo 540 com roseta. Aplicação de modo simples ou dupla.

Modo de Comercialização:

1 un 2 un

Unidade de venda: Unidade.

Referência	Acabamento	Dimensões
540/5	Latão níquel mate	L50 x P60 x A200mm



ASA PORTA INTERIOR 550

Asa para porta interior modelo 550 em latão. Corresponde aos puxadores de porta interior Icaro e Latínus. Aplicação de modo simples ou dupla.

Modo de Comercialização:

1 un 2 un

Unidade de venda: Unidade.

Referência	Acabamento	Dimensões
A34/550 - M3	Latão oxidado francês	Placa redonda



ASA PORTA INTERIOR 570

Asa para porta interior modelo 570 em latão. Corresponde ao puxador de porta interior 570. Aplicação de modo simples ou dupla.

Modo de Comercialização:

1 un 2 un

Unidade de venda: Unidade.

Referência	Acabamento	Dimensões
A34/570 - M3	A34/570 - M3 en	Placa redonda



ASA PORTA INTERIOR 600

Asa para porta interior modelo 600 em latão. Corresponde ao puxador de porta interior 540. Aplicação de modo simples ou dupla.

Modo de Comercialização:

1 un 2 un

Unidade de venda: Unidade.

Referência	Acabamento	Dimensões
A34/600 - M3	Latão oxidado francês	Placa redonda
A34/600 - M5	Latão níquel mate	Placa redonda



ASA PORTA INTERIOR 968

Asa para porta modelo 968 com roseta. Aplicação de modo simples ou dupla.

Modo de Comercialização:

1 un 4 un

Unidade de venda: Unidade.

Referência	Acabamento	Dimensões
968/398/01	Latão polido	L50 x P60 x A224mm
968/398/05	Latão níquel mate	L50 x P60 x A224mm
968/398/06	Latão lacado preto	L50 x P60 x A224mm



ASA PORTA SIMPLES 5900

Asa para porta modelo 5900. Aplicação com espigão e porca de mama em portas exteriores. Aplicação de modo simples para exterior.

Modo de Comercialização:

1 un 2 un

Unidade de venda: Unidade.

Referência	Acabamento	Dimensões
5900X300BR	Latão oxidado francês	300mm



ASA PORTA SIMPLES CFR2001

Asa para porta modelo CFR2001. Aplicação como asa simples ou dupla com espigão oculto interior .

Modo de Comercialização:

1 un 2 un

Unidade de venda: Unidade.

Referência	Acabamento	Dimensões
CFR2001BR	Latão Oxidado Francês	250mm

PUXADORES FIXOS PARA PORTAS EXTERIORES

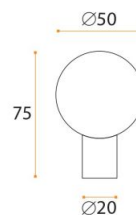

PUXADOR FIXO 090

Puxador fixo 090 em inox. Fornecido com base de fixação e parafusos.

Modo de Comercialização:

1 un 10 un

Unidade de venda: Unidade.

Referência	Acabamento	Dimensões	Tipo
IN.00.091.A	Inox	L50 x P50 x A75mm	JN
IN.00.090	Inox	L65 x P65 x A78mm	JN

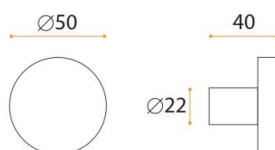

PUXADOR FIXO 092

Puxador fixo 092 em inox. Fornecido com base de fixação e parafusos. Disponível com base em cola para portas de vidro.

Modo de Comercialização:

1 un 10 un

Unidade de venda: Unidade.

Referência	Acabamento	Dimensões	Tipo
IN.00.092	Inox	L50 x P50 x A40mm	JN

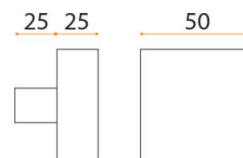

PUXADOR FIXO 111

Puxador fixo 111 quadrado em inox. Fornecido com base de fixação e parafusos.

Modo de Comercialização:

1 un 10 un

Unidade de venda: Unidade.

Referência	Acabamento	Dimensões	Tipo
IN.00.111	Inox	L50 x P50 x A50mm	JN
IN.00.113	Inox	L70 x 750 x A50mm	JN

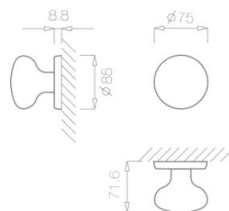

PUXADOR FIXO 2214

Puxador fixo 2214 Tupai em aço inox satinado. Fornecido com base de fixação oculta.

Modo de Comercialização:

1 un 2 un 20 un

Unidade de venda: Unidade.

Referência	Acabamento	Dimensões	Tipo
T2214-16	Inox	L75 x A71.6 x P85mm	TU



PUXADOR FIXO 482

Puxador fixo 482 em Zamack. Fornecido com haste roscada 5/16 x 90mm, anilha em chapa e porca de mama.

Modo de Comercialização:

1 un 6 un

Unidade de venda: Unidade.

Referência	Acabamento	Dimensões
482/05	Oxidado francês	L70 x P70 x A70mm
482/16	Niquel mate	L70 x P70 x A70mm



PUXADOR FIXO 580

Puxador fixo 580 em latão. Fornecido com haste roscada 5/16 x 90mm, com base de fixação oculta.

Modo de Comercialização:

1 un 2 un 20 un

Unidade de venda: Unidade.

Referência	Acabamento	Dimensões
580/70FX.BR	Latão oxidado francês	L85 x P85 x A75mm
580/70FX.NM	Latão niquel mate	L85 x P85 x A75mm
580/70FX.PL	Latão polido	L85 x P85 x A75mm

M

**FERRAGENS
DIVERSAS**



ÍNDICE

M - Ferragens Diversas	2
Batentes de Chão	2
Cabides	11
Caixas de Correio	18
Cofres	25
Cremones para Janelas e Sacadas Exteriores	37
Fechos de Embutir	42
Fechos para Construção	45
Grelhas e Ventiladores	52
Molas de Porta	57
Produtos para Embalagem	65
Suporte de corrimão	67
Veda Portas	69
Visores e Fechos para Portas Exteriores	73

Neste catálogo podem estar presentes produtos em que a imagem pode não corresponder precisamente às cores reais, medidas e dimensões, bem com as informações inerentes às fichas técnicas mencionadas nos produtos. Com o objetivo de melhorar e em constante evolução reservamos o direito de fazer as alterações necessárias dos produtos sem aviso prévio.

Para consulta de preço entre em contato com nossos vendedores.

M - FERRAGENS DIVERSAS

BATENTES DE CHÃO



BASE DE COLAR EM INOX PARA BATENTE DE CHÃO REDONDO

Base de colar para batente de chão redondo inox, com adesivo extra forte. Diâmetro de 25, 30 e 35mm. Aplicável em situações em que não é possível usar parafuso. Esta base é compatível com o batente de chão inox redonda da JNF.

Modo de Comercialização:

1 un 50 un

Unidade de venda: Unidade.

Referência	Acabamento	Dimensões	Tipo
IN.13.BS.25	Inox	25mm	JN
IN.13.BS.30	Inox	30mm	JN
IN.13.BS.35	Inox	35mm	JN



BATENTE DE CHÃO MAGNÉTICO

Batente de chão magnético.

Modo de Comercialização:

1 un 10 un 100 un

Unidade de venda: Unidade.

Referência	Acabamento	Dimensões	Tipo
8384	Níquel satinado	L54 x A29 x P40mm	AM
7237	Cromado	L54 x A29 x P40mm	AM
8383	Bronze	L54 x A29 x P40mm	AM
7236	Dourado	L54 x A29 x P40mm	AM

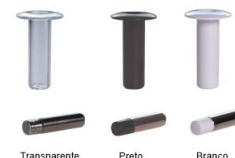

BATENTE DE CHÃO MAGNÉTICO FANTOM

Batente de chão magnético Fantom, com função Hold-open (28Nm), evita danos na parede e na porta, impede a porta de "abrir" e mantém a porta na posição "aberta" e sem risco de tropeçar. Pode ser aplicado em portas articuladas feitas de madeira ou metal, para uso interno. A montagem é feita no chão e na na folha da porta.

Modo de Comercialização:

1 un

Unidade de venda: Unidade.

Referência	Acabamento
H93870009	Transparente
H93870003	Preto
H93870007	Branco
H93870002	Cromado polido

Referência	Acabamento
H93870004	Cromado escovado
H93870008	Bronze



BATENTE DE CHÃO MEIA LUA MADEIRA ENVERNIZADA

Batente de chão meia lua madeira envernizada, com borracha redonda. Aplicação com adesivo extra-forte incluído.

Modo de Comercialização:

1 un 25 un

Unidade de venda: Unidade.

Referência	Acabamento	Dimensões
A458-6	Carvalho Envernizado	L42.5 x A20.5 x P39mm
A458-34	Mogno Envernizado	L42.5 x A20.5 x P39mm
A458-56	Nogueira Envernizada	L42.5 x A20.5 x P39mm
A458-18	Cinza	L42.5 x A20.5 x P39mm



BATENTE DE CHÃO PARA PORTA EXTERIOR DE VIDRO/MADEIRA

Batente de chão para porta exterior de vidro/madeira, pode ser aplicado também em portas resistentes ao fogo. Este batente evita que as paredes e portas sofram danos, impedindo que a porta de "abrir" e mantém a porta na posição "aberta". Sem risco de tropeçar. A montagem é executada no piso e por fixação por parafuso na folha da porta.

Modo de Comercialização:

1 un

Unidade de venda: Unidade.

Referência	Acabamento
H93870019	Transparente
H93870014	Cromado escovado
H93870012	Cromado polido

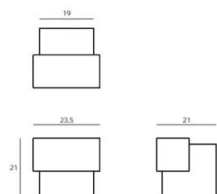

BATENTE DE CHÃO QUADRADO INOX

Batente de chão quadrado inox. Aplicação com perno roscado e bucha de nylon incluídos.

Modo de Comercialização:

1 un 25 un

Unidade de venda: Unidade.

Referência	Acabamento	Dimensões	Tipo
IN.13.119	Inox	L19 x A19 x P19mm	JN
IN.13.355	Inox	L30 x A30 x P30mm	JN
BT.CH.20Q	Inox	L19 x A19 x P19mm



BATENTE DE CHÃO REDONDO BORRACHA

Batente de chão redondo borracha. Aplicação com parafuso e bucha de nylon não incluídos.

Modo de Comercialização:

1 un 100 un

Unidade de venda: Unidade.

Referência	Acabamento	Dimensões
BT.CH.PL.BR	Branco	L29 x A23 x P29mm



BATENTE DE CHÃO REDONDO DE COLAR

Batente de chão redondo de colar. Com adesivo extra-forte incluído. Disponível em cores: ouro, castanho, branco e cromado com a borracha nas cores: preto, cinza ou branca.

Modo de Comercialização:

1 un 20 un

Unidade de venda: Unidade.

Referência	Acabamento	Dimensões	Tipo
5984	Ouro / Goma Preta	L50 x A22 x P50mm	AM
5985	Castanho / Goma Preta	L50 x A22 x P50mm	AM
5986	Branco / Goma Cinza	L50 x A22 x P50mm	AM
5987	Cromado / Goma branca	L50 x A22 x P50mm	AM

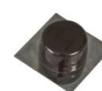
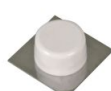

BATENTE DE CHÃO REDONDO DE COLAR BASE INOX

Batente de chão redondo com base inox de colar. Com adesivo extra forte incluído. Disponível em cores: preto, castanho e branco.

Modo de Comercialização:

1 un 20 un

Unidade de venda: Unidade.

Referência	Acabamento	Dimensões	Tipo
18918	Inox / B.Branca	L455 x A18 x P45mm	AM
18919.A	Inox / B.Preta	L455 x A18 x P45mm	AM
18920.A	Inox / B.Castanha	L455 x A18 x P45mm	AM



BATENTE DE CHÃO REDONDO EM LATÃO

Batente de chão redondo latão, com borracha redonda. Aplicação com perno roscado e bucha de nylon incluídos.

Modo de Comercialização:

1 un 100 un

Unidade de venda: Unidade.

Referência	Acabamento	Dimensões
BT.CH.110BR	Latão oxidado francês	L19 x A22 x P19mm
BT.CH.110PL	Latão polido	L19 x A22 x P19mm
BT.CH.110NM	Níquel mate	L19 x A22 x P19mm



BATENTE DE CHÃO REDONDO INOX

Batente de chão redondo inox, com borracha rectangular preta ou transparente. Aplicação com perno roscado e bucha de nylon incluídos. Possibilidade de colar ao chão, com a base de colar para batente de chão inox.

Modo de Comercialização:

1 un 25 un

Unidade de venda: Unidade.

Referência	Acabamento	Dimensões	Tipo
IN.13.121.20	Inox / B.Preta	L20 x A20 x P20mm	JN
IN.13.121.T/20	Inox / B.Transparente	L20 x A20 x P20mm	JN
IN.13.121.30.ECO	Inox / B.Preta	L30 x A40 x P30mm	JN
BT.CH.110LP	Lacado preto	L19 x A24 x P19mm

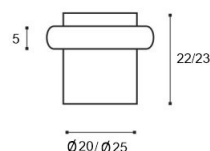

BATENTE DE CHÃO REDONDO INOX

Batente de chão redondo inox, com borracha redonda. Aplicação com perno roscado e bucha de nylon incluídos.

Modo de Comercialização:

1 un 50 un

Unidade de venda: Unidade.

Referência	Acabamento	Dimensões	Tipo
IN.13.106.20	Inox	L20 x A22 x P22mm	JN
IN.13.106.25	Inox	L25 x A23 x P25mm	JN



BATENTE DE CHÃO REDONDO MADEIRA ENVERNIZADA

Batente de chão redondo madeira envernizada, com borracha redonda. Aplicação com perno roscado e/ou adesivo extraforte incluídos.

Modo de Comercialização:

1 un 25 un

Unidade de venda: Unidade.

Referência	Acabamento	Dimensões
A456-6	Carvalho Envernizado	L35 x A30 x P35mm
A456-34	Mogno Envernizado	L35 x A30 x P35mm



BATENTE DE PAREDE EM LATÃO

Batente de parede em latão. Para aplicações onde não é possível aplicar um batente no chão.

Modo de Comercialização:

1 un 10 un 60 un

Unidade de venda: Unidade.

Referência	Acabamento	Dimensões	Tipo
7984	Niquel mate / Goma branca	L36 x A73 x P36mm	AM
7985	Niquel mate / Goma preta	L36 x A73 x P36mm	AM
6886	Latão / Goma branca	L36 x A73 x P36mm	AM
7986	Bronze / Goma preta	L36 x A73 x P36mm	AM



BATENTE RETENEDOR DE MOLA

Batente retenedor de mola. Ao abrir a porta a mesma fica presa, não deixando fechar. Aplicação embutido no chão.

Modo de Comercialização:

1 un 12 un

Unidade de venda: Unidade.

Referência	Acabamento	Dimensões
BT.CH.TR.LN	Latão niquelado	L25 x P75 x A18mm



BATENTE RETENEDOR DE PÉ

Batente retenedor de pé. Ao carregar com o pé segura a porta ao chão, não deixando fechar.

Modo de Comercialização:

1 un 10 un 60 un

Unidade de venda: Unidade.

Referência	Acabamento	Dimensões	Tipo
6466	Dourado	L25 x A120 x P24mm	AM
6467	Niquel satinado	L25 x A120 x P24mm	AM
6468	Preto	L25 x A120 x P24mm	AM
6887	Branco	L25 x A120 x P24mm	AM
6888.A	Niquel satinado	L30 x A165 x P31mm	AM
6889	Dourado	L30 x A165 x P31mm	AM
6890	Branco	L30 x A165 x P31mm	AM
6891.A	Preto	L30 x A165 x P31mm	AM

CABIDES



CABIDE DUPLO MOD. 15 CROMADO

Cabide duplo de aparafusar na porta ou parede em inox.

Modo de Comercialização:

1 un 25 un

Unidade de venda: Unidade.

Referência	Acabamento	Dimensões	Tipo
T15/3	Cromado brilhante	L30 x P90 x A65mm	TU



CABIDE DUPLO MOD. 25 - 26

Cabide de aparafusar na porta ou parede. Modelo 25 grande e 26 pequeno.

Modo de Comercialização:

1 un 10 un 100 un

Unidade de venda: Unidade.

Referência	Acabamento	Dimensões	Tipo
7454	Pequeno - Crom.brilhante	L58 x P68 x A108mm	AM
10416	Pequeno - Oxidado francês	L58 x P68 x A108mm	AM
5105	Pequeno - Latonado	L58 x P68 x A108mm	AM
7453	Grande - Cromado brilhante	L58 x P68 x A135mm	AM
10415	Grande - Oxidado francês	L58 x P68 x A135mm	AM
5104	Grande - Latonado	L58 x P68 x A135mm	AM

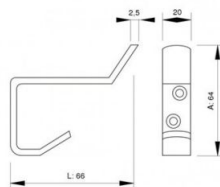

CABIDE DUPLO MOD. 530 INOX

Cabide duplo de aparafusar na porta ou parede em inox.

Modo de Comercialização:

1 un 20 un 200 un

Unidade de venda: Unidade.

Referência	Acabamento	Dimensões	Tipo
IN.14.530.ECO	Inox	L20 x P66 x A64mm	JN



CABIDE DUPLO MOD. 542 INOX

Cabide duplo de aparafusar na porta ou parede em inox. Modelo 542 grande e 543 pequeno.

Modo de Comercialização:

1 un 10 un 100 un

Unidade de venda: Unidade.

Referência	Acabamento	Dimensões	Tipo
IN.14.542	Grande - inox	L700 x P100 x A180mm	JN
IN.14.543	Pequeno - inox	L700 x P60 x A75mm	JN



CABIDE DUPLO MOD. 623 ALUMÍNIO

Cabide duplo de aparafusar na porta ou parede em alumínio.

Modo de Comercialização:

1 un 36 un

Unidade de venda: Unidade.

Referência	Acabamento	Dimensões
623F1	Anodizado prata	L16 x P52 x A88mm



CABIDE SIMPLES ALUMÍNIO

Cabide simples de aparafusar na porta ou parede em alumínio.

Modo de Comercialização:

1 un 100 un

Unidade de venda: Unidade.

Referência	Acabamento	Dimensões
CA.SI.CR	Cromado mate	L30 x P40 x A35mm



CABIDE SIMPLES MOD. 50 - 51

Cabide de aparafusar na porta ou parede. Modelo 51 grande e 50 pequeno.

Modo de Comercialização:

1 un 10 un 50 un

Unidade de venda: Unidade.

Referência	Acabamento	Dimensões	Tipo
7448	Grande - Latão cromado mate	L18 x P48 x A92mm	AM
6229	Grande - Latão cromado brilhante	L18 x P48 x A92mm	AM
10418	Grande - Latão oxidado francês	L18 x P48 x A92mm	AM
5950	Grande - Latão polido	L18 x P48 x A92mm	AM
7447	Pequeno - Latão cromado mate	L16 x P38 x A72mm	AM
6228	Pequeno - Latão cromado brilhante	L16 x P38 x A72mm	AM
10417	Pequeno - Latão oxidado francês	L16 x P38 x A72mm	AM
5949	Pequeno - Latão polido	L16 x P38 x A72mm	AM



CABIDE SIMPLES MOD. 525 INOX

Cabide simples de aparafusar na porta ou parede em inox. Modelo 525 grande e 520 pequeno.

Modo de Comercialização:

1 un 10 un 100 un

Unidade de venda: Unidade.

Referência	Acabamento	Dimensões	Tipo
IN.14.520	Pequeno - inox	L30 x P47 x A30mm	JN
IN.14.525	Grande - inox	L30 x P125 x A30mm	JN



CABIDE SIMPLES MOD. 8 INOX

Cabide simples de aparafusar na porta ou parede em inox, com acabamento em lacado ou madeira.

Modo de Comercialização:

1 un 25 un 200 un

Unidade de venda: Unidade.

Referência	Acabamento	Dimensões	Tipo
4937	Inox / branco	L40 x P30 x A50mm	AM
4938	Inox / cromado	L40 x P30 x A50mm	AM
4939	Inox / dourado	L40 x P30 x A50mm	AM
4940	Inox / preto	L40 x P30 x A50mm	AM
4941	Inox / carvalho	L40 x P30 x A50mm	AM
4942	Inox / mogno	L40 x P30 x A50mm	AM



CABIDE SIMPLES RÚSTICO MOD. 100

Cabide simples rústico de aparafusar na porta ou parede.

Modo de Comercialização:

1 un 10 un 100 un

Unidade de venda: Unidade.

Referência	Acabamento	Dimensões	Tipo
6427	Preto	L90 x P100 x A90mm	AM
19215	Oxidado francês	L90 x P100 x A90mm	AM



CABIDE SIMPLES RÚSTICO MOD. 101 - 102

Cabide simples rústico de aparafusar na porta ou parede. Modelo 102 grande e 101 pequeno.

Modo de Comercialização:

1 un 10 un 60 un

Unidade de venda: Unidade.

Referência	Acabamento	Dimensões	Tipo
6428	Pequeno - preto	L80 x P90 x A120mm	AM
19216	Pequeno - Oxidado francês	L80 x P90 x A120mm	AM
6492	Grande - preto	L80 x P90 x A210mm	AM
6562	Grande - musgo verde	L80 x P90 x A210mm	AM



CABIDE SIMPLES RÚSTICO MOD. 103

Cabide simples rústico de aparafusar na porta ou parede.

Modo de Comercialização:

1 un 10 un 100 un

Unidade de venda: Unidade.

Referência	Acabamento	Dimensões	Tipo
6493	Preto	L70 x P85 x A70mm	AM
19217	Oxidado francês	L70 x P85 x A70mm	AM



SUORTE 5 CABIDES MOD. 80 CROMADO

Suporte 5 cabides de aparafusar na porta ou parede.

Modo de Comercialização:

1 un 6 un 36 un

Unidade de venda: Unidade.

Referência	Acabamento	Dimensões	Tipo
12206	Cromado	L350 x P35 x A55mm	AM

CAIXAS DE CORREIO

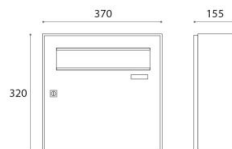

CAIXA DE CORREIO EXTERIOR 544

Caixa de correio com fixação à parede. Pode ser instalada no exterior. Abertura frontal para entrada de correio com tampa de protecção de chuva. Porta frontal para saída do correio com fechadura. Fornecido com 2 chaves. Desenvolvida em conformidade com a norma europeia EN13724.

Modo de Comercialização:

 1 un

Unidade de venda: Unidade.

Referência	Dimensões	Acabamento	Tipo
IN.24.544	A320xL370xP155	Aço Inox	JN

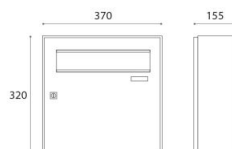

CAIXA DE CORREIO EXTERIOR 545

Caixa de correio com fixação à parede. Pode ser instalada no exterior. Abertura frontal para entrada de correio com tampa de protecção de chuva. Porta traseira para saída do correio com fechadura. Fornecido com 2 chaves. Desenvolvida em conformidade com a norma europeia EN13724.

Modo de Comercialização:

 1 un

Unidade de venda: Unidade.

Referência	Dimensões	Acabamento	Tipo
IN.24.545.A	A320xL370xP155	Aço Inox	JN



CAIXA DE CORREIO EXTERIOR FIGURE

Caixa de correio exterior Figure em inox. Resistência anticorrosiva e estanque. Fechadura oculta e protegida pela tampa da caixa. Abertura Frontal. Entrada para as cartas: 228x35mm.

Modo de Comercialização:

1 un

Unidade de venda: Unidade.



Referência	Dimensões	Acabamento	Tipo
E6701	A360xL268xP100mm	Branco	AR
E6704	A360xL268xP100mm	Preto	AR



CAIXA DE CORREIO EXTERIOR MOD. AURA

Caixa de correio exterior modelo Aura, com acabamento em preto e inox. Resistência anticorrosiva e estanque. A aba e a porta da caixa de correio incluem coberturas laterais que impedem a entrada de água. A porta tem uma abertura a 75° e inclui uma gaveta para armazenar o correio. Inclui 4 pontos de separação na parte traseira que facilitam a montagem da caixa de correio.

Modo de Comercialização:

1 un

Unidade de venda: Unidade.



Referência	Dimensões	Acabamento
E5404	A330xL375xP105mm	Preto
E5405-12	A330xL375xP105mm	Inox



CAIXA DE CORREIO EXTERIOR MOD.1

Caixa de correio exterior mod.1 em inox. Resistência anticorrosiva e estanque. Entrada para as cartas: 220x43mm.

Modo de Comercialização:

1 un

Unidade de venda: Unidade.

Referência	Dimensões	Acabamento
7462	A360xL335xP110mm	Inox
7463	A370xL360xP134mm	Branco
7464	A370xL360xP134mm	Preto
7465	A370xL360xP134mm	Verde



CAIXA DE CORREIO EXTERIOR MOD.3

Caixa de correio exterior mod.3 em inox. Resistência anticorrosiva e estanque. Entrada para as cartas: 325x35mm.

Modo de Comercialização:

1 un

Unidade de venda: Unidade.

Referência	Dimensões	Acabamento
9909	L370xA360xP100mm	Inox
9911	L370xA360xP100mm	Preto

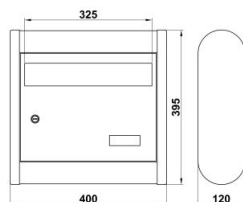

CAIXA DE CORREIO EXTERIOR MOD.8

Caixa de correio exterior mod.8 em alumínio fundido. Protegida pela tampa da caixa. Abertura Frontal. Entrada para as cartas: 325x35mm.

Modo de Comercialização:

1 un

Unidade de venda: Unidade.

Referência	Dimensões	Acabamento
15542	A395xL325xP120mm	Negro epoxy mate



CAIXA DE CORREIO INTERIOR COM FRENTE MAXI

Caixa de correio interior com frente em inox. Resistência anticorrosiva e estanque. A correspondência é introduzida na frente que está colocada no exterior (porta/parede) e é recolhida na caixa interior. Entrada para as cartas: 330x40mm.

Modo de Comercialização:

1 un

Unidade de venda: Unidade.



Referência	Dimensões	Acabamento	Tipo
V4081	A300xL365xP125mm	Branco	AR
V4083	A300xL365xP125mm	Verde	AR
V4084	A300xL365xP125mm	Preto	AR
V4087	A300xL365xP125mm	Inox	AR



CAIXA DE CORREIO INTERIOR PARA FRENTE MOD.5 E 6

Caixa de correio interior para frente. Resistência anticorrosiva e estanque. A correspondência é introduzida na frente (não incluída) que está colocada no exterior (porta/parede) e é recolhida na caixa interior.

Entrada para as cartas mod.5: 200x50mm

Entrada para as cartas mod.6: 315x50mm

Modo de Comercialização:

 1 un

Unidade de venda: Unidade.

Referência	Dimensões	Acabamento
12370	A400xL250xP100mm	Preto
12371	A400xL250xP100mm	Branco
12372	A400xL360xP100mm	Preto
12373	A400xL360xP100mm	Branco



FRENTE DE CORREIO EXTERIOR COM MOLA

Frente de correio com fixação à parede. Para ser instalada no exterior. Abertura frontal da tampa com mola.

Abertura para correspondência modelo 540: 330x40mm

Abertura para correspondência modelo 547: 250x35mm

Modo de Comercialização:

 1 un

Unidade de venda: Unidade.

Referência	Dimensões	Acabamento	Tipo
IN.24.540	A80xL370xP3mm	Aço Inox	JN
IN.24.540.TB	A80xL370xP3mm	Titanium Black	JN
IN.24.547	A80xL300xP2mm	Aço Inox	JN
IN.24.547.TB	A80xL300xP2mm	Titanium Black	JN



FRENTE DE CORREIO EXTERIOR COM TAMPA 541

Frente de correio com fixação à parede. Para ser instalada no exterior. Abertura frontal da tampa. Abertura para correspondência modelo 541: 330x45mm.

Modo de Comercialização:

 1 un

Unidade de venda: Unidade.

Referência	Dimensões	Acabamento
IN.24.541.TB	A90xL370xP3mm	Titanium Black
IN.24.541	A90xL370xP3mm	Aço Inox



FRENTE DE CORREIO EXTERIOR COM TAMPA 542

Frente de correio com fixação à parede. Para ser instalada no exterior. Abertura frontal da tampa.

 1 un

Unidade de venda: Unidade.

Referência	Dimensões	Acabamento
IN.24.542	A75xL340xP7mm	Aço Inox



FRENTE DE CORREIO EXTERIOR COM TAMPA MOD.1 E 2

Frete de correio com fixação à parede mod.1 e 2. Para ser instalada no exterior. Abertura frontal da tampa.

Modelo 1

Abertura para correspondência: 198x48mm

Medida da frente de correio: A78xL254xP5mm

Modelo 2

Abertura para correspondência: 286x43mm

Medida da frente de correio: A73xL342xP5mm



Modo de Comercialização:



1 un

Unidade de venda: Unidade.

Referência	Dimensões	Acabamento
7586	A78xL254xP5mm	Aço Inox
7587	A78xL254xP5mm	Branco
7588	A78xL254xP5mm	Latão polido
17588	A78xL254xP5mm	Negro epoxy mate
10559	A73xL342xP5mm	Aço Inox
10558	A73xL342xP5mm	Branco
10557	A73xL342xP5mm	Latão polido
17589	A73xL342xP5mm	Negro epoxy mate

COFRES



COFRE DE ENCASTRAR CLASS CÓDIGO

Cofre de encastrar Class. De abertura com código. 1 código de abertura de 4 a 8 dígitos com 100 milhões de combinações. Com botão de programação interior. Dispõe de 2 pinos de 18mm de espessura. Com furos para fixar na base e traseira. Espessura frente 3mm. Espessura trás 1,5mm.

Modo de Comercialização:

1 un

Unidade de venda: Unidade.

Referência	Dimensões interiores	Dimensões exteriores	Peso - Volume	Tipo
W25EB	L340xA240xP200mm	L380xA280xP250mm	13.0kg - 17lt	AR



COFRE DE ENCASTRAR FORMA EVOLUTION

Cofre de encastrar Forma Evolution. De abertura com código + chave. Dispõe de 2 códigos de abertura. Função master. Display de 8 dígitos. Com 100 milhões de combinações de 3 a 8 dígitos. Dispõe de 2,6 ou 7 pinos de 20mm de espessura giratórios e guiados por suporte maciços que impedem o corte do exterior. Sistema de bloqueio de abertura por introdução de código errado. Espessura frente 6mm+3mm com placa anti-roubo. Espessura trás 3mm. Luz interna. Dispõe de chave de emergência. Tomada de corrente tipo micro USB. Fundo regulável em 5 posições para adaptar-se a distintas espessuras de parede (200/225/250/275/300mm).

Modo de Comercialização:

1 un

Unidade de venda: Unidade.

Referência	Dimensões interiores	Dimensões exteriores	Peso - Volume	Tipo
151040	L345xA230xP145/245mm	L385xA270xP200/300mm	19.5kg-12a19lt	AR

Referência	Dimensões interiores	Dimensões exteriores	Peso - Volume	Tipo
151050	L380xA280xP145/245mm	L420xA320xP200/300mm	23.0kg-15a16lt	AR
151070	L345xA380xP145/245mm	L385xA420xP200/300mm	26.0kg-19a32lt	AR
151080	L345xA480xP145/245mm	L385xA520xP200/300mm	30.5kg-24a41lt	AR



COFRE DE ENCASTRAR IDEAL 5

Cofre de encastrar Ideal 5. De abertura com chave de gorjas. Proteção anti-roubo. Bandeja interior. Espessura frente 5mm. Espessura trás 2mm.

Modo de Comercialização:

1 un

Unidade de venda: Unidade.



Referência	Dimensões interiores	Dimensões exteriores	Peso - Volume	Tipo
271320	L320xA205xP160mm	L350xA230xP200mm	10.05kg - 10lt	AR
271310	L270xA175xP160mm	L300xA200xP200mm	8.9kg - 8lt	AR



COFRE DE ENCASTRAR NEW STYLO

Cofre de encastrar New Stylo. De abertura electrónica + chave. Dispõe de 2 códigos de abertura. Função master. Sistema de bloqueio de abertura por introdução de código errado. Dispõe de chave de emergência. Nº de combinações: 100 milhões de 3 a 8 dígitos. Espessura frente 4mm. Espessura trás 2mm.

Modo de Comercialização:

1 un

Unidade de venda: Unidade.



Referência	Dimensões interiores	Dimensões exteriores	Peso - Volume	Tipo
19010W-S1	L295xA185xP135mm	L320xA210xP200mm	7.2kg - 8lt	AR



COFRE DE ENCASTRAR PLUS C

Cofre de secretária Plus C. De abertura com código + chave. Classificado grau S2, segundo Norma UNE EN 14450:2007. Fechadura de gorjas Certificada EN1300 Classe A. Dispõe de 2 códigos de abertura. Função master. Display de 8 dígitos. Com 100 milhões de combinações de 3 a 8 dígitos. Dispõe de 2,6 ou 7 pinos de 20mm de espessura giratórios e guiados por suporte maciços que impedem o corte do exterior. Sistema de bloqueio de abertura por introdução de código errado. Sistema de retardo de abertura programável. Espessura frente 10mm+3mm com placa de aço anti-roubo. Espessura trás 5mm. Luz interna. Dispõe de chave de emergência. Tomada de corrente tipo micro USB.

Modo de Comercialização:

1 un

Unidade de venda: Unidade.



Referência	Dimensões interiores	Dimensões exteriores	Peso - Volume	Tipo
181050	L380xA280xP142/242mm	L420x3520xP200/300mm	27kg - 15/26lt	AR



COFRE DE ENCASTRAR SUPRA CÓDIGO

Cofre de encastrar Supra. De abertura com código + chave. Dispõe de 2 códigos de abertura. Display de 6 dígitos. Com 1 milhão de combinações de 1 a 3 dígitos. Dispõe de 2 pinos de 20mm de espessura giratórios e guiados por suporte maciços que impedem o corte do exterior. Sistema de bloqueio de abertura por introdução de código errado. Espessura frente 6mm. Espessura trás 2mm. Luz interna. Dispõe de chave de emergência.

Modo de Comercialização:

1 un

Unidade de venda: Unidade.



Referência	Dimensões interiores	Dimensões exteriores	Peso - Volume	Tipo
241020	L340xA240xP90/190mm	L360xA260xP150/250mm	11.5kg-7a16lt	AR
241060	L340xA370xP90/190mm	L360xA390xP150/250mm	16.3kg-11a24lt	AR



COFRE DE SECRETÁRIA CLASS CHAVE

Cofre de secretária Class. De abertura com chave de gorjas de palhetão duplo. Dispõe de 2 pinos de 20mm de espessura. Com fixadores para fixar na base e traseira. Espessura frente 3mm. Espessura trás 1,5mm.

Modo de Comercialização:

1 un

Unidade de venda: Unidade.

Referência	Dimensões interiores	Dimensões exteriores	Peso - Volume	Tipo
T17K	L225xA165xP110mm	L230xA170xP170mm	3.0kg - 4lt	AR
T25K	L340xA240xP200mm	L350xA250xP250mm	7.0kg - 17lt	AR



COFRE DE SECRETÁRIA CLASS CÓDIGO

Cofre de secretária Class. De abertura com código. 1 código de abertura de 4 a 8 dígitos com 100 milhões de combinações. Com botão de programação interior. Dispõe de 2 pinos de 18mm de espessura. Com furos para fixar na base e traseira. Espessura frente 3mm. Espessura trás 1,5mm.

Modo de Comercialização:

1 un

Unidade de venda: Unidade.

Referência	Dimensões interiores	Dimensões exteriores	Peso - Volume	Tipo
T20EB	L300xA190xP150mm	L310xA200xP200mm	5.0kg - 9lt	AR
T25EB	L340xA240xP200mm	L350xA250xP250mm	7.0kg - 17lt	AR



COFRE DE SECRETÁRIA FORMA EVOLUTION

Cofre de secretária Forma Evolution. De abertura com código + chave. Dispõe de 2 códigos de abertura. Função master. Display de 8 dígitos. Com 100 milhões de combinações de 3 a 8 dígitos. Dispõe de 2,6 ou 7 pinos de 20mm de espessura giratórios e guiados por suporte maciços que impedem o corte do exterior. Sistema de bloqueio de abertura por introdução de código errado. Espessura frente 6mm+3mm com placa anti-roubo. Espessura trás 3mm. Luz interna. Dispõe de chave de emergência. Tomada de corrente tipo micro USB.

Modo de Comercialização:

 1 un

Unidade de venda: Unidade.

Referência	Dimensões interiores	Dimensões exteriores	Peso - Volume	Tipo
150090	L379xA614xP305mm	L385xA620xP360mm	45.5kg - 7lt	AR
150080	L379xA514xP305mm	L385xA520xP360mm	38.8kg - 59lt	AR
150070	L379xA414xP305mm	L385xA420xP360mm	33.5kg - 48lt	AR
150050	L414xA314xP305mm	L420xA320xP360mm	29.6kg - 40lt	AR
150040	L379xA264xP245mm	L385xA270xP300mm	23.2kg - 25lt	AR
150020	L344xA244xP195mm	L350xA250xP250mm	17.7kg - 16lt	AR



COFRE DE SECRETÁRIA NEW STYLO

Cofre de secretária New Stylo. De abertura electrónica + chave. Dispõe de 2 códigos de abertura. Função master. Sistema de bloqueio de abertura por introdução de código errado. Dispõe de chave de emergência. Nº de combinações: 100 milhões de 3 a 8 dígitos. Espessura frente 4mm. Espessura trás 2mm.

Modo de Comercialização:

1 un

Unidade de venda: Unidade.



Referência	Dimensões interiores	Dimensões exteriores	Peso - Volume	Tipo
19010-S2	L345xA245xP180mm	L350xA250xP250mm	9.5kg-15lt	AR
19010-S1	L305xA195xP135mm	L310xA200xP200mm	7.0kg-8lt	AR



COFRE DE SECRETÁRIA PLUS C

Cofre de secretária Plus C. De abertura com código + chave. Classificado grau S2, segundo Norma UNE EN 14450:2007. Fechadura de garras Certificada EN1300 Classe A. Dispõe de 2 códigos de abertura. Função master. Display de 8 dígitos. Com 100 milhões de combinações de 3 a 8 dígitos. Dispõe de 2,6 ou 7 pinos de 20mm de espessura giratórios e guiados por suporte maciços que impedem o corte do exterior. Sistema de bloqueio de abertura por introdução de código errado. Sistema de retardo de abertura programável. Espessura frente 10mm+3mm com placa de aço anti-roubo. Espessura trás 5mm. Luz interna. Dispõe de chave de emergência. Tomada de corrente tipo micro USB.

Modo de Comercialização:

1 un

Unidade de venda: Unidade.



Referência	Dimensões interiores	Dimensões exteriores	Peso - Volume	Tipo
180080.A	L375xA510xP299mm	L385xA520xP360mm	56.6kg - 57lt	AR
180040	L375xA260xP239mm	L385xA270xP300mm	32.7kg - 23lt	AR
180050	L410xA310xP299mm	L420xA320xP360mm	43.0kg - 38lt	AR
180070	L375xA410xP299mm	L385xA420xP360mm	48.5kg - 46lt	AR



COFRE DE SECRETÁRIA PREMIER

Cofre de secretária Premier. De abertura electrónica + puxador. Dispõe de 1 código de abertura. Sistema de bloqueio de abertura por introdução de código errado. Dispõe de chave de emergência. Nº de combinações: 100 milhões de 3 a 8 dígitos. Espessura frente 3mm. Espessura trás 1,5mm.

Modo de Comercialização:

 1 un

Unidade de venda: Unidade.



Referência	Dimensões interiores	Dimensões exteriores	Peso - Volume	Tipo
16501-S0	L225xA165xP115mm	L230xA170xP170mm	3.7kg-4lt	AR
16501-S1	L305xA195xP145mm	L310xA200xP200mm	5.0kg-9lt	AR
16501-S2	L345xA245xP195mm	L350xA250xP250mm	6.8kg-16lt	AR



COFRE DE SECRETÁRIA SUPRA CÓDIGO

Cofre de secretária Supra. De abertura com código + chave. Dispõe de 2 códigos de abertura. Display de 6 dígitos. Com 1 milhão de combinações de 1 a 3 dígitos. Dispõe de 2 pinos de 20mm de espessura giratórios e guiados por suporte maciços que impedem o corte do exterior. Sistema de bloqueio de abertura por introdução de código errado. Espessura frente 6mm. Espessura trás 2mm. Luz interna. Dispõe de chave de emergência.

Modo de Comercialização:

 1 un

Unidade de venda: Unidade.



Referência	Dimensões interiores	Dimensões exteriores	Peso - Volume	Tipo
240010	L305xA195xP140mm	L310xA200xP200mm	7.5kg - 8lt	AR

Referência	Dimensões interiores	Dimensões exteriores	Peso - Volume	Tipo
240020	L345xA245xP190mm	L350xA250xP250mm	10.5kg - 16lt	AR
240060	L345xA375xP300mm	L350xA380xP360mm	17.0kg - 39lt	AR
240080	L345xA515xP300mm	L350xA520xP360mm	21.5kg - 53lt	AR



COFRE ELETRÔNICO GESTÃO REMOTA DE CHAVES KEEPER-E

Cofre eletrônico gestão remota de chaves Keeper-E. Este cofre é ideal para alojamentos turísticos e de uso interior. Pode ser utilizado de duas formas, inserindo um código de 4 dígitos ou por telemóvel.

Modo de Comercialização:

1 un

Unidade de venda: Unidade.

Referência	Dimensões interiores	Dimensões exteriores
SEG014	L65xA25xP100mm	L80xA55xP120mm



SEG011



SEG012



COFRE GESTÃO DE CHAVES KEEPER

Cofre gestão de chaves Keeper. Ideal para ser colocado no exterior para guardar chaves ou cartões que permitirão o acesso por exemplo a casas de aluguer, instalações partilhadas, veículos, entre outros. A abertura é feita através da combinação de 4 dígitos e permite alterar o código quantas vezes quiser. Contem tampa que protege a fechadura de combinação e a mantém escondida. Instalação: possui furos na parte de trás para fixação na parede e inclui parafusos para fixação.

Modo de Comercialização:

 1 un

Unidade de venda: Unidade.

Referência	Dimensões interiores	Dimensões exteriores
SEG011	L70xA25xP87mm	L80xA32xP125mm
SEG012	L45xA30xP60mm	L85xA35xP118mm



COFRE GESTÃO DE CHAVES KEEPER MÓVIL (CADEADO)

Cofre gestão de chaves Keeper móvil (cadeado), permite guardar pequenos objetos quando estes tem que ficar sem vigilância. Modo de abertura é por combinação com um código de 4 dígitos e este pode ser modificado quantas vezes forem necessárias.

Modo de Comercialização:

 1 un

Unidade de venda: Unidade.

Referência	Dimensões interiores	Dimensões exteriores
SEG021	L57xA33xP64mm	L70xA37xP134mm



COFRE INTELIGENTE - AWA EXCLUSIVE

O cofre inteligente **AWA Exclusive Edition** com segurança ativa que envia notificações de alerta para o seu telemóvel. A abertura pode ser feita pressionando o código no teclado da caixa, ou por meio de um aplicativo fácil de usar e intuitivo. É um cofre **de alta segurança** graças aos seus **10 mm frente** . reforçado com **placa anti-perfuração de 3 mm** ; Fechamento perimetral com **parafusos anti-serra e sistema anti-alavanca**.

O aplicativo permite que o administrador seguro:

- Gerenciar usuários e permissões: você pode autorizar **até 9 usuários** , com a opção de atribuir a cada um deles diferentes intervalos de abertura (por horários, dias da semana...)
- Receber **notificações de alerta em caso de ataques externos**.
- Aceder ao **histórico de movimentos de numerário** (lista de aberturas, notificações de alerta...)
- Gerir **abertura atrasada**
- Definir **dígito de coação**

Modo de Comercialização:

 1 un

Unidade de venda: Unidade.

Referência	Dimensões interiores	Dimensões exteriores	Peso - Volume	Tipo
210740T	L260xA375xP224mm	L270x385xP300mm	35kg - 22lt	AR



COFRE INTELIGENTE - AWA SUPERIMPOSE

O cofre inteligente **AWA** utiliza a **rede Wi-Fi** para **enviar alertas contra possíveis ataques externos** (roubo, abertura por coação, incêndio, inundação, perda de ligação...) • É um **cofre de alta segurança** graças à sua **frente de 8 mm**. Fechamento com **parafusos de 22 mm de diâmetro e sistema anti-alavanca**.

A abertura pode ser feita pressionando o código no teclado da caixa, ou por meio de um aplicativo fácil de usar e intuitivo.

O **aplicativo permite** que o administrador seguro:

- Gerenciar usuários e permissões: pode autorizar **até 5 usuários**, com a opção de atribuir a cada um deles diferentes faixas de abertura (por horários, dias da semana...)
- Receber **notificações de alerta em caso de ataques externos**.
- Aceder ao **histórico de movimentos de numerário** (lista de aberturas, notificações de alerta...)
- Gerir **abertura atrasada**
- Definir **dígito de coação**

Modo de Comercialização:

 1 un

Unidade de venda: Unidade.

Referência	Dimensões interiores	Dimensões exteriores	Peso - Volume	Tipo
220740	L260xA375xP239mm	L270xA385xP325mm	17kg-23lt	AR
220750	L310xA410xP299mm	L320xA420xP385mm	23kg-38lt	AR



COFRE INTELIGENTE DE ENCASTRAR - AWA EMBEDDED

O cofre inteligente **AWA** utiliza a **rede Wi-Fi** para **enviar alertas contra possíveis ataques externos** (roubo, abertura por coação, incêndio, inundação, perda de ligação...) • É um **cofre de alta segurança** graças à sua **frente de 8 mm**. Fechamento com **parafusos de 22 mm de diâmetro e sistema anti-alavanca**.

A abertura pode ser feita pressionando o código no teclado da caixa, ou por meio de um aplicativo fácil de usar e intuitivo.

O **aplicativo permite** que o administrador seguro:

- Gerenciar usuários e permissões: pode autorizar **até 5 usuários**, com a opção de atribuir a cada um deles diferentes faixas de abertura (por horários, dias da semana...)
- Receber **notificações de alerta em caso de ataques externos**.
- Aceder ao **histórico de movimentos de numerário** (lista de aberturas, notificações de alerta...)
- Gerir **abertura atrasada**
- Definir **dígito de coação**

Modo de Comercialização:

 1 un

Unidade de venda: Unidade.

Referência	Dimensões interiores	Dimensões exteriores	Peso - Volume	Tipo
221740	L260xA375xP139mm	L270xA385xP225mm	14kg-13lt	AR
221750	L290xA390xP150mm	L320xA420xP245mm	18kg-17lt	AR



COFRE PARA CAMUFLAR NO FUNDO DO ARMÁRIO BASA

Cofre para camuflar no fundo do armário Basa. Abertura eletrônica motorizada. A porta levanta-se só uma vez introduzido o código de abertura, pela ação de um amortecedor hidráulico interior. Dispõe de 2 códigos de acesso (usuário e master). Auditoria de aberturas dos últimos 200 registos. Com fechadura de emergência oculta na porta. Com display luminoso. Ângulo de abertura da porta: 80°.

Modo de Comercialização:

 1 un

Unidade de venda: Unidade.



Referência	Dimensões interiores	Dimensões exteriores	Peso - Volume	Tipo
20000-S7	L305xA90xP375mm	L310xA110xP380mm	11.0kg-10lt	AR



COFRE PARA CAMUFLAR NO FUNDO DO ARMÁRIO COVER

Cofre para camuflar no fundo do armário Cover. De abertura electrónica + puxador. Display de 6 dígitos. Dispõe de 2 códigos de abertura. Função master. Sistema de bloqueio de abertura por introdução de código errado. Dispõe de chave de emergência. Nº de combinações: 1 milhão de 3 a 6 dígitos.

Modo de Comercialização:



1 un

Unidade de venda: Unidade.



Referência	Dimensões interiores	Dimensões exteriores	Peso - Volume	Tipo
172060	L346xA346xP90mm	L350xA350xP150mm	10.0kg-11lt	AR



COFRE RESISTENTE AO FOGO SUPRA CÓDIGO

Cofre de secretária resistente ao fogo Supra. Suporta uma temperatura exterior de 600°C durante 30 minutos, sem que a temperatura interior atinja os 170°C (O papel decompõe-se aos 177°C). De abertura com código + chave. Dispõe de 2 códigos de abertura. Display de 6 dígitos. Com 1 milhão de combinações de 3 a 6 dígitos. Dispõe de 2 pinos de 20mm de espessura giratórios e guiados por suporte maciços que impedem o corte do exterior. Sistema de bloqueio de abertura por introdução de código errado. Espessura frente 6mm. Espessura trás 40mm. Luz interna. Dispõe de chave de emergência.

Modo de Comercialização:



1 un

Unidade de venda: Unidade.



Referência	Dimensões interiores	Dimensões exteriores	Peso - Volume	Tipo
240040-IG	L295xA195xP240mm	L380xA280xP345mm	19.8kg-15lt	AR

CREMONES PARA JANELAS E SACADAS EXTERIORES

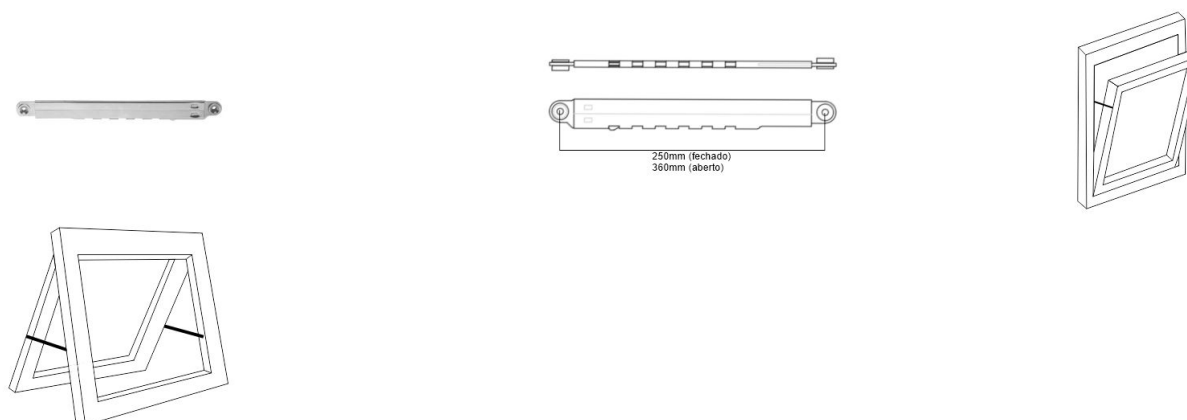

COMPASSO PROJETANTE PARA JANELAS

Compasso projetante para janela com abertura interior ou exterior em aço inox. Permite a abertura em 5 posições diferentes.

Modo de Comercialização:

1 par

Unidade de venda: Par.

Referência	Acabamento	Dimensões
7001-U	Inox	250-360mm

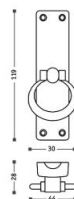

CREMONE 501

Cremone 501 de argola liso. Inclui 5 suportes para vareta. Aplicação com vareta vendida em separado.

Modo de Comercialização:

1 un 12 un

Unidade de venda: Unidade.

Referência	Acabamento	Dimensões
501/01	Cromado	L30 x P28 x A119mm
501/05	Oxidado francês	L30 x P28 x A119mm
501/16	Niquel mate	L30 x P28 x A119mm

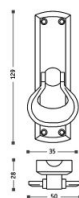

CREMONE 895

Cremone 895 de argola liso, em latão maciço. Inclui 5 suportes para vareta. Aplicação com vareta vendida em separado.

Modo de Comercialização:

1 un 6 un

Unidade de venda: Unidade.

Referência	Acabamento	Dimensões
895/05	Latão oxidado francês	L35 x P28 x A129mm
895/08	Latão lacado preto	L35 x P28 x A129mm
895/11	Latão polido	L35 x P28 x A129mm
895/16	Latão níquel mate	L35 x P28 x A129mm

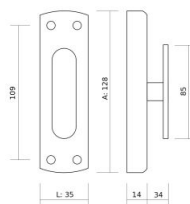

CREMONE 896

Cremone 896 de punho liso, em latão maciço. Inclui 5 suportes para vareta. Aplicação com vareta vendida em separado.

Modo de Comercialização:

1 un 6 un

Unidade de venda: Unidade.

Referência	Acabamento	Dimensões
896/05	Latão oxidado francês	L35 x P28 x A129mm
896/08	Latão lacado preto	L35 x P28 x A129mm
896/11	Latão polido	L35 x P28 x A129mm
896/16	Latão níquel mate	L35 x P28 x A129mm

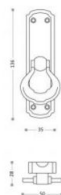

CREMONE 897

Cremone 897 de argola rústico, em latão maciço. Inclui 5 suportes para vareta. Aplicação com vareta vendida em separado.

Modo de Comercialização:

1 un 6 un

Unidade de venda: Unidade.

Referência	Acabamento	Dimensões
897/05	Latão oxidado francês	L35 x P28 x A136mm



CREMONE 898

Cremone 898 de punho rústico, em latão maciço. Inclui 5 suportes para vareta. Aplicação com vareta vendida em separado.

Modo de Comercialização:

1 un 6 un

Unidade de venda: Unidade.

Referência	Acabamento	Dimensões
898/05	Latão oxidado francês	L35 x P28 x A136mm



VARETA DE PERFIL PARA CREMONE EXTERIOR

Vareta de perfil em latão/inox, para aplicação em cremone exterior. Disponível em barras de 1,00mt, 1,10mt e 1,20mt. Outras medidas sob consulta.

Modo de Comercialização:

1 m 1,10 m 1,20 m 10 barras

Unidade de venda: Unidade.

Referência	Acabamento	Dimensões
502/01	Inox	1.00mt
503/01	Inox	1.10mt
504/01	Inox	1.20mt
506/16	Latão níquel mate	1.10mt
507/16	Latão níquel mate	1.20mt
505/05	Latão oxidado francês	1.00mt
506/05	Latão oxidado francês	1.10mt
507/05	Latão oxidado francês	1.20mt
506/11	Latão polido	1.10mt
507/11	Latão polido	1.20mt
506/08	Latão lacado preto	1.10mt
507/08	Latão lacado preto	1.20mt



VARETA MACIÇA PARA CREMONE EXTERIOR

Vareta maciça em latão, para aplicação em cremone exterior. Disponível em barras de 1,00mt, 1,10mt, 1,20mt e 1,50mt. Outras medidas sob consulta.

Modo de Comercialização:

1 m 1,10 m 1,20 m
 1,50 m 10 barras

Unidade venda: Unidade.

Referência	Acabamento	Dimensões
405/16	Latão níquel mate	1.00mt
406/16	Latão níquel mate	1.10mt
407/16	Latão níquel mate	1.20mt
408/16	Latão níquel mate	1.50mt
405/05	Latão oxidado francês	1.00mt
406/05	Latão oxidado francês	1.10mt
407/05	Latão oxidado francês	1.20mt
408/05	Latão oxidado francês	1.50mt
405/11	Latão polido	1.00mt
406/11	Latão polido	1.10mt
407/11	Latão polido	1.20mt
408/11	Latão polido	1.50mt
405/08	Latão lacado preto	1.00mt
406/08	Latão lacado preto	1.10mt
407/08	Latão lacado preto	1.20mt
408/08	Latão lacado preto	1.50mt

FECHOS DE EMBUTIR



FECHO DE EMBUTIR 207

Fecho de embutir modelo 207. Aplicação em vãos com portas duplas, ou outras aplicações em madeira.

Modo de Comercialização:

1 un 12 un 120 un

Unidade de venda: Unidade.

Referência	Acabamento	Dimensões
207x1/2IN	Inox	L26 x A13 x P157mm
207x3/4IN	Inox	L26 x A13 x P205mm
207x1IN	Inox	L26 x A13 x P254mm
207x11/2IN	Inox	L26 x A13 x P357mm
207x2IN	Inox	L26 x A13 x P461mm
207x1/2LT.BR	Latão oxidado francês	L26 x A13 x P157mm
207x3/4LT.BR	Latão oxidado francês	L26 x A13 x P205mm
207x1LT.BR	Latão oxidado francês	L26 x A13 x P254mm
207x11/2LT.BR	Latão oxidado francês	L26 x A13 x P357mm
207x2LT.BR	Latão oxidado francês	L26 x A13 x P461mm
207x1/2LT.PL	Latão polido	L26 x A13 x P157mm
207x3/4LT.PL	Latão polido	L26 x A13 x P205mm
207x1LT.PL	Latão polido	L26 x A13 x P254mm
207x11/2LT.PL	Latão polido	L26 x A13 x P357mm
207x2LT.PL	Latão polido	L26 x A13 x P461mm



FECHE DE EMBUTIR 401

Fecho de embutir modelo 401 de caixa. Aplicação em portas duplas, ou outras aplicações em madeira. Fornecido com suporte.

Modo de Comercialização:

1 un 20 un 160 un

Unidade de venda: Unidade.

Referência	Acabamento	Dimensões
5760	Niquel mate	L16,5 x A13,5 x P162mm
5761	Niquel mate	L16,5 x A13,5 x P200mm
5762	Niquel mate	L16.5 x A13.5 x P250mm
6548	Niquel mate	L16.5 x A13.5 x P300mm
5854	Inox	L16,5 x A13,5 x P162mm
5855	Inox	L16,5 x A13,5 x P200mm
5856	Inox	L16.5 x A13.5 x P250mm
6638	Inox	L16.5 x A13.5 x P300mm
5863	Latão polido	L16,5 x A13,5 x P162mm
5864	Latão polido	L16,5 x A13,5 x P200mm
5865	Latão polido	L16.5 x A13.5 x P250mm
173	Latão polido	L16.5 x A13.5 x P300mm
5763	Bronze	L16,5 x A13,5 x P162mm
5764	Bronze	L16,5 x A13,5 x P200mm
5765	Bronze	L16.5 x A13.5 x P250mm
6549	Bronze	L16.5 x A13.5 x P300mm
12277	Latão preto mate	L16,5 x A13,5 x P162mm
12278	Latão preto mate	L16,5 x A13,5 x P200mm
12279	Latão preto mate	L16.5 x A13.5 x P250mm
12280	Latão preto mate	L16.5 x A13.5 x P300mm



FELHO DE EMBUTIR 406

Fecho de embutir modelo 406. Aplicação em vãos com portas duplas, ou outras aplicações em madeira.

Modo de Comercialização:

1 un 12 un 120 un

Unidade de venda: Unidade.

Referência	Acabamento	Dimensões
406x110BR	Oxidado francês	L25 x A13 x P110mm
406x120BR	Oxidado francês	L25 x A13 x P120mm
406x170BR	Oxidado francês	L25 x A13 x P170mm
406x185BR	Oxidado francês	L25 x A13 x P185mm
406x220BR	Oxidado francês	L25 x A13 x P220mm
406x150PR	Oxidado preto	L25 x A13 x P150mm



FELHO DE EMBUTIR 97B

Fecho de embutir modelo 97B de caixa. Aplicação em portas duplas, ou outras aplicações em madeira.

Modo de Comercialização:

1 un 20 un

Unidade de venda: Unidade.

Referência	Acabamento	Dimensões
97BX100LNM	Latão níquel mate	L18 x A10 x P110mm
97BX100LOXF	Latão oxidado francês	L18 x A10 x P110mm
97BX100LPO	Latão polido	L18 x A10 x P110mm

FECHOS PARA CONSTRUÇÃO



FECHO DE CULATRA 800 EM INOX

Fecho de culatra 800 em inox, para portas, portões e outras aplicações em madeira. As grampas são fornecidas com o fecho.

Modo de Comercialização:

1 un 20 un 100 un

Unidade de venda: Unidade.

Referência	Acabamento	Dimensões
17942	Inox	L37 x P10 x A25mm
7445	Inox	L37 x P10 x A30mm
6517	Inox	L37 x P10 x A40mm
6518	Inox	L37 x P10 x A50mm
6519	Inox	L37 x P10 x A65mm
6520	Inox	L37 x P10 x A80mm
8068	Inox	L37 x P10 x A100mm



FECHO DE PERFIL 3800

Fechos de perfil 3800 em inox, para construção de portões, portadas e outras aplicações em madeira. As grampas são fornecidas com o fecho.

Modo de Comercialização:

1 un 10 un 50 un

Unidade de venda: Unidade.

Referência	Acabamento	Dimensões
7293	Inox	L50 x A12 x P150mm
7294	Inox	L50 x A12 x P200mm
7295	Inox	L50 x A12 x P250mm

Referência	Acabamento	Dimensões
7296	Inox	L50 x A12 x P300mm
7297	Inox	L50 x A12 x P400mm
7298	Inox	L50 x A12 x P500mm



FECHOS DE ALUMÍNIO 500

Fechos de alumínio modelo 500 para aplicações diversas. Cores disponíveis: Branco e prata.

Modo de Comercialização:

1 un 20 un 200 un

Unidade de venda: Unidade.

Referência	Acabamento	Dimensões
983	Anodizado prata	L30 x A14 x P100mm
984	Anodizado prata	L30 x A14 x P120mm
985	Anodizado prata	L30 x A14 x P150mm
986	Anodizado prata	L30 x A14 x P200mm
987	Anodizado prata	L30 x A14 x P250mm
988	Anodizado prata	L30 x A14 x P300mm
975	Anodizado prata	L30 x A14 x P50mm
976	Anodizado prata	L30 x A14 x P60mm
977	Anodizado prata	L30 x A14 x P80mm
761	Lacado branco	L30 x A14 x P100mm
762	Lacado branco	L30 x A14 x P120mm
763.A	Lacado branco	L30 x A14 x P150mm
764	Lacado branco	L30 x A14 x P200mm
768	Lacado branco	L30 x A14 x P250mm
769	Lacado branco	L30 x A14 x P300mm
758	Lacado branco	L30 x A14 x P50mm
759	Lacado branco	L30 x A14 x P60mm
760	Lacado branco	L30 x A14 x P80mm



FECHOS DE CULATRA 263

Fechos de culatra 263, para construção de janelas, portadas e outras aplicações em madeira. Fabricado em varão redondo de 6mm. As grampas estão incluídas.

Modo de Comercialização:

1 un 12 un

Unidade de venda: Unidade.

Referência	Acabamento	Dimensões
263X6X11/2"IN	Inox	L25 x A10 x P37.5mm
263X6X2"IN	Inox	L25 x A10 x P50mm
263X6X21/2"IN	Inox	L25 x A10 x P62.5mm
263X6X3"IN	Inox	L25 x A10 x P75mm
263X6X31/2"IN	Inox	L25 x A10 x P87.5mm
263X6X4"IN	Inox	L25 x A10 x P100mm
263X6X5"IN	Inox	L25 x A10 x P125mm
263X6X6"IN	Inox	L25 x A10 x P150mm
263X6X11/2"LOF	Latão oxidado francês	L25 x A10 x P37.5mm
263X6X2"LOF	Latão oxidado francês	L25 x A10 x P50mm
263X6X21/2"LOF	Latão oxidado francês	L25 x A10 x P62.5mm
263X6X3"LOF	Latão oxidado francês	L25 x A10 x P75mm
263X6X31/2"LOF	Latão oxidado francês	L25 x A10 x P87.5mm
263X6X4"LOF	Latão oxidado francês	L25 x A10 x P100mm
263X6X5"LOF	Latão oxidado francês	L25 x A10 x P125mm
263X6X6"LOF	Latão oxidado francês	L25 x A10 x P150mm
263X6X11/2"LOP	Latão preto mate	L25 x A10 x P37.5mm
263X6X2"LOP	Latão preto mate	L25 x A10 x P50mm
263X6X21/2"LOP	Latão preto mate	L25 x A10 x P62.5mm
263X6X3"LOP	Latão preto mate	L25 x A10 x P75mm
263X6X31/2"LOP	Latão preto mate	L25 x A10 x P87.5mm
263X6X4"LOP	Latão preto mate	L25 x A10 x P100mm
263X6X5"LOP	Latão preto mate	L25 x A10 x P125mm
263X6X6"LOP	Latão preto mate	L25 x A10 x P150mm



FECHOS DE CULATRA 391 E 392

Fechos de culatra modelo 391 em latão oxidado francês e modelo 392 em latão níquelado, para construção de janelas, portadas e outras aplicações em madeira. Fabricado em varão redondo de 7,2mm. As grampas estão incluídas.

Modo de Comercialização:

1 un 10 un

Unidade de venda: Unidade.

Referência	Acabamento	Dimensões
4596	Latão níquelado	L25.5 x A10 x P40mm
4597	Latão níquelado	L25.5 x A10 x P50mm
4598	Latão níquelado	L25.5 x A10 x P60mm
6401	Latão níquelado	L25.5 x A10 x P80mm
6402	Latão níquelado	L25.5 x A10 x P100mm
6403	Latão níquelado	L25.5 x A10 x P120mm
6404	Latão níquelado	L25.5 x A10 x P150mm
1356	Latão polido	L25.5 x A10 x P40mm
1357	Latão polido	L25.5 x A10 x P50mm
1358	Latão polido	L25.5 x A10 x P60mm
6397	Latão polido	L25.5 x A10 x P80mm
6398	Latão polido	L25.5 x A10 x P100mm
6399	Latão polido	L25.5 x A10 x P120mm
6400	Latão polido	L25.5 x A10 x P150mm
6390	Latão oxidado francês	L25.5 x A10 x P40mm
6391	Latão oxidado francês	L25.5 x A10 x P50mm
6392	Latão oxidado francês	L25.5 x A10 x P60mm
6393	Latão oxidado francês	L25.5 x A10 x P80mm
6394	Latão oxidado francês	L25.5 x A10 x P100mm
6395	Latão oxidado francês	L25.5 x A10 x P120mm
6396	Latão oxidado francês	L25.5 x A10 x P150mm



FECHOS DE ELEVADOR 388

Fechos de elevador 388 para bloqueio interior.

Modo de Comercialização:

1 un 20 un 120 un

Unidade de venda: Unidade.

Referência	Acabamento	Dimensões
5732	Niquel satinado	L40 x A56 x P24mm
4491	Niquelado	L40 x A56 x P24mm
5731	Latão oxidado francês	L40 x A56 x P24mm
4492	Latão polido	L40 x A56 x P24mm
8998	Lacado branco	L40 x A56 x P24mm



FECHOS DE REBATE 177

Fechos de rebate 177, para construção de portões, portadas e outras aplicações em madeira. O modelo 3/8 é fabricado em varão quadrado de 10mm e o modelo 4/8 é fabricado em varão quadrado de 12mm. As grampas são fornecidas em separado.

Modo de Comercialização:

1 un 12 un

Unidade de venda: Unidade.

Referência	Acabamento	Dimensões
177GRAMPA.L	Latão	15/20/25/30/35mm
177GRAMPA.F	Ferro	15/20/25/30/35mm
177x3/8x1/2FZ	Ferro zincado	L32 x A38 x P125mm

Referência	Acabamento	Dimensões
177x3/8x1/2FOF	Ferro oxidado francês	L32 x A38 x P125mm
177x3/8x1/2FOP	Oxidado preto mate	L32 x A38 x P125mm
177x3/8x1/2LOP	Latão preto mate	L32 x A38 x P125mm
177x3/8x1/2LOF	Latão oxidado francês	L32 x A38 x P125mm
177x3/8x1/2LNM	Latão níquel mate	L32 x A38 x P125mm
177x3/8x3/4FZ	Ferro zincado	L32 x A38 x P165mm
177x3/8x3/4FOF	Ferro oxidado francês	L32 x A38 x P165mm
177x3/8x3/4FOP	Oxidado preto mate	L32 x A38 x P165mm
177x3/8x3/4LOF	Latão oxidado francês	L32 x A38 x P165mm
177x3/8x3/4LOP	Latão preto mate	L32 x A38 x P165mm
177x3/8x3/4LNM	Latão níquel mate	L32 x A38 x P165mm
177x3/8x1FZ	Ferro zincado	L32 x A38 x P225mm
177x3/8x1FOF	Ferro oxidado francês	L32 x A38 x P225mm
177x3/8x1FOP	Oxidado preto mate	L32 x A38 x P225mm
177x3/8x1LOF	Latão oxidado francês	L32 x A38 x P225mm
177x3/8x1LOP	Latão preto mate	L32 x A38 x P225mm
177x3/8x1LNM	Latão níquel mate	L32 x A38 x P225mm
177x3/8x11/2FZ	Ferro zincado	L32 x A38 x P315mm
177x3/8x11/2FOF	Ferro oxidado francês	L32 x A38 x P315mm
177x3/8x11/2FOP	Oxidado preto mate	L32 x A38 x P315mm
177x3/8x11/2LOF	Latão oxidado francês	L32 x A38 x P315mm
177x3/8x11/2LOP	Latão preto mate	L32 x A38 x P315mm
177x3/8x11/2LNM	Latão níquel mate	L32 x A38 x P315mm
177x3/8x2FZ	Ferro zincado	L32 x A38 x P450mm
177x3/8x2FOF	Ferro oxidado francês	L32 x A38 x P450mm
177x3/8x2FOP	Oxidado preto mate	L32 x A38 x P450mm
177x3/8x2LOF	Latão oxidado francês	L32 x A38 x P450mm
177x3/8x2LOP	Latão preto mate	L32 x A38 x P450mm
177x3/8x2LNM	Latão níquel mate	L32 x A38 x P450mm
177x4/8x3/4FZ	Ferro zincado	L40 x A45 x P165mm
177x4/8x3/4FOF	Ferro oxidado francês	L40 x A45 x P165mm
177x4/8x3/4FOP	Oxidado preto mate	L40 x A45 x P165mm
177x4/8x3/4LOF	Latão oxidado francês	L40 x A45 x P165mm
177x4/8x3/4LOP	Latão preto mate	L40 x A45 x P165mm
177x4/8x3/4LNM	Latão níquel mate	L40 x A45 x P165mm

Referência	Acabamento	Dimensões
177x4/8X1FZ	Ferro zincado	L40 x A45 x P225mm
177x4/8X1FOF	Ferro oxidado francês	L40 x A45 x P225mm
177x4/8X1FOP	Oxidado preto mate	L40 x A45 x P225mm
177x4/8X1LOF	Latão oxidado francês	L40 x A45 x P225mm
177x4/8X1LOP	Latão preto mate	L40 x A45 x P225mm
177x4/8X1LNM	Latão níquel mate	L40 x A45 x P225mm
177x4/8X11/2FZ	Ferro zincado	L40 x A45 x P315mm
177x4/8X11/2FOF	Ferro oxidado francês	L40 x A45 x P315mm
177x4/8X11/2FOP	Oxidado preto mate	L40 x A45 x P315mm
177x4/8X11/2LOF	Latão oxidado francês	L40 x A45 x P315mm
177x4/8X11/2LOP	Latão preto mate	L40 x A45 x P315mm
177x4/8X11/2LNM	Latão níquel mate	L40 x A45 x P315mm

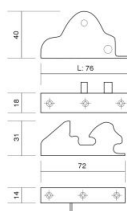

KIT FECHO DE BANDEIRA / NADIR

Fecho de bandeira 606 e jogo nadir. Para aplicação em janelas basculante de madeira.

Modo de Comercialização:

1 un 25 un

Unidade de venda: Unidade.

Referência	Aplicação	Acabamento
NAD.IN	Jogo nadir	Inox
NAD.BR	Jogo nadir	Latão oxidado francês
NAD.OX	Jogo nadir	Latão oxidado
FEC.BAN.CR	Fecho bandeira	Níquelado
FEC.BAN.BR	Fecho bandeira	Bronze
FEC.BAN.OX	Fecho bandeira	Oxidado preto

GRELHAS E VENTILADORES

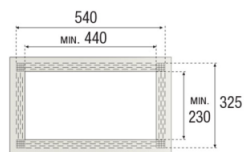

GRELHA DE VENTILAÇÃO PARA MICROONDAS

Moldura universal para Microondas, adaptável para diferentes tamanhos.

1 un 5 un

Unidade de venda: Unidade.

Referência	Acabamento	Dimensões
C17001	Branco	L540 x A325
C17002	Preto	L540 x A325
C17005	Niquel satinado	L540 x A325



GRELHA DE VENTILAÇÃO PERSIANA

Grelha de ventilação tipo persiana, em inox ou plástico.

Modo de Comercialização:

1 un 25 un

Unidade de venda: Unidade.

Referência	Acabamento	Dimensões
V15x15IN	Inox	L150 x P10 x A150mm
V22,5x12IN	Inox	L120 x P10 x A225mm
V.PL15x15BR	Plástico branco	L150 x P10 x A150mm
V.PL15x15CA	Plástico castanho	L150 x P10 x A150mm



GRELHA DE VENTILAÇÃO PERSIANA MOD.3

Grelha de ventilação tipo persiana, mod.3 em alumínio. Possibilidade de fornecimento com rede mosquiteira interior.

Modo de Comercialização:

1 un 10 un 200 un

Unidade de venda: Unidade.

Referência	Acabamento	Dimensões
20187	Anodizado prata	L200 x P6 x A100mm
20188	Anodizado prata	L150 x P6 x A150mm
20189	Anodizado prata	L300 x P6 x A150mm
20190	Anodizado prata	L170 x P6 x A170mm
20191	Anodizado prata	L200 x P6 x A200mm
20192	Lacado branco	L200 x P6 x A100mm
20193	Lacado branco	L150 x P6 x A150mm
20194	Lacado branco	L300 x P6 x A150mm
20195	Lacado branco	L170 x P6 x A170mm
20196	Lacado branco	L200 x P6 x A200mm
20197	Anodizado dourado	L200 x P6 x A100mm
20198	Anodizado dourado	L150 x P6 x A150mm
20199	Anodizado dourado	L300 x P6 x A150mm
20200	Anodizado dourado	L170 x P6 x A170mm
20201	Anodizado dourado	L200 x P6 x A200mm
20202	Anodizado faia	L200 x P6 x A100mm
20203	Anodizado faia	L150 x P6 x A150mm
20204	Anodizado faia	L300 x P6 x A150mm
20205	Anodizado faia	L170 x P6 x A170mm
20206	Anodizado faia	L200 x P6 x A200mm

Referência	Acabamento	Dimensões
20207	Anodizado Wengué	L200 x P6 x A100mm
20208	Anodizado Wengué	L150 x P6 x A150mm
20209	Anodizado Wengué	L300 x P6 x A150mm
20210	Anodizado Wengué	L170 x P6 x A170mm
20211	Anodizado Wengué	L200 x P6 x A200mm
20212	Anodizado prata - c/rede	L200 x P6 x A100mm
20213	Anodizado prata - c/rede	L150 x P6 x A150mm
20214	Anodizado prata - c/rede	L300 x P6 x A150mm
20215	Anodizado prata - c/rede	L170 x P6 x A170mm
20216	Anodizado prata - c/rede	L200 x P6 x A200mm
20217	Lacado branco - c/rede	L200 x P6 x A100mm
20218	Lacado branco - c/rede	L150 x P6 x A150mm
20219	Lacado branco - c/rede	L300 x P6 x A150mm
20220	Lacado branco - c/rede	L170 x P6 x A170mm
20221	Lacado branco - c/rede	L200 x P6 x A200mm



GRELHA DE VENTILAÇÃO RETANGULAR 3021

Grelha de ventilação retangular, em inox.

Modo de Comercialização:

1 un 25 un

Unidade de venda: Unidade.

Referência	Acabamento	Dimensões
V7.5x10AN	Inox	L7.5 x P3 x 100mm



GRELHA DE VENTILAÇÃO RETANGULAR 3029

Grelha de ventilação retangular 3029. Para embutir à pressão. Furos de 5x28mm.
Medida de recorte (300mm): 280 x 66mm
Medida de recorte (500mm): 480 x 66mm

Modo de Comercialização:

1 un 10 un

Unidade de venda: Unidade.

Referência	Acabamento	Dimensões
V.3029/300/80AN	Anodizado prata	L300 x P11 x A80mm
V.3029/500/80AN	Anodizado prata	L500 x P11 x A80mm



GRELHA DE VENTILAÇÃO RETANGULAR 575

Grelha de ventilação retangular 575. Para embutir à pressão. Furos de 6x29mm.
Medida de recorte (250mm): 230 x 86mm
Medida de recorte (500mm): 480 x 86mm

Modo de Comercialização:

1 un 10 un

Unidade de venda: Unidade.

Referência	Acabamento	Dimensões
V.575.250x102AN	Anodizado prata	L250 x P19 x A102mm
V.575.500x102AN	Anodizado prata	L500 x P19 x A102mm



VENTILADOR REDONDO DE ENCASTRAR

Ventilador redondo de encastrar, em plástico. Para furo de 35mm de diâmetro.

Modo de Comercialização:

1 un 100 un

Unidade de venda: Unidade.

Referência	Acabamento	Dimensões
V.PL.RD.4X4CA	Plastico castanho	L40 x P10 x A40mm



VENTILADOR REDONDO INOX

Ventilador redondo, em inox.

Modo de Comercialização:

1 un 100 un

Unidade de venda: Unidade.

Referência	Acabamento	Dimensões
V.RD45MM.IN	Inox	45mm
V.RD57MM.IN	Inox	57mm
V.RD45MM.AN	Anodizado prata	45mm
V.RD57MM.AN	Anodizado prata	57mm

MOLAS DE PORTA



MOLA COM TRAVÃO HIDRÁULICO

Mola com travão hidráulico. Atua como travão e ajuda ao fecho da porta.

Modo de Comercialização:

1 un 10 un

Unidade de venda: Unidade.

Referência	Acabamento	Dimensões
20008	Lacado branco	...
6499	Anodizado prata	...
6500	Anodizado bronze	...
6498	Anodizado ouro	...



MOLA DE BRAÇO MANUAL MOD. 200

Mola de braço manual mod. 200. Para aplicação manual em portas de interior, com um máximo de 40 kg. Força ajustável.

Modo de Comercialização:

1 un 4 un 16 un

Unidade de venda: Unidade.

Referência	Acabamento	Dimensões
12335	Anodizado prata	L24 x P180 x A23mm
12332	Lacado branco	L24 x P180 x A23mm

Referência	Acabamento	Dimensões
I2333	Anodizado bronze	L24 x P180 x A23mm
I2336	Anodizado preto	L24 x P180 x A23mm
I2334	Anodizado ouro	L24 x P180 x A23mm



MOLA DE PORTA ÁREA DE EMBUTIR FORÇA AJUSTÁVEL

Mola de porta área de embutir força ajustável 2-4 ou força 3 JNF. Para portas de batente, reversível. Com braço anti-vandalismo. Velocidade de fecho ajustável. Ângulo de abertura 120°. Certificado Corta fogo.

ML.21.802: Força 3, largura máxima da porta: 950mm, peso máximo da porta: 60kg

ML.21.800: Força 3, largura máxima da porta: 950mm, peso máximo da porta: 65kg

ML.21.801: Força 3, largura máxima da porta: 950mm, peso máximo da porta: 100kg

ML.21.810: Força ajustável 2-4, largura máxima da porta: 1100mm, peso máximo da porta: 130kg

Modo de Comercialização:

1 un 10 un

Unidade de venda: Unidade.

Referência	Acabamento	Dimensões	Tipo
ML.21.800	Inox	L28 x P275 x A69mm	JN
ML.21.801	Inox	L32 x P275 x A69mm	JN
ML.21.802	Inox	L28 x P275 x A69mm	JN
ML.21.810	Inox	L37 x P300 x A73mm	JN



MOLA DE PORTA HIDRÁULICA REVERSÍVEL 100KG FORÇA 2-4 SÉRIE 760

Mola de porta hidráulica de sobrepor reversível série 760. Força ajustável: 2-4. Largura máxima da porta 1100mm. Peso máximo da porta: 100kg. Ajuste de Força por posição. Velocidade de fecho ajustável. Velocidade de fecho final ajustável. Ângulo de abertura 180°. Certificado corta fogo. Marcação CE. Braço fornecido em separado. Cobertura em inox (opcional) fornecida em separado.

Modo de Comercialização:

1 un 10 un

Unidade de venda: Unidade.

Referência	Aplicação	Acabamento	Tipo
ML.21.760	Mola	Aço Inox	JN
21.105.AN	Braço standard	RAL 9006	JN
21.105.IN	Braço standard	Aço Inox	JN
21.110.AN	Braço com retenção	RAL 9006	JN
21.101.AN	Braço anti-vandalismo	RAL 9006	JN
21.101.IN	Braço anti-vandalismo	Aço Inox	JN
IN.21.BD	Braço design	Aço Inox	JN
21.760.HD	Cobertura	Aço Inox	JN



MOLA DE PORTA HIDRÁULICA REVERSÍVEL 100KG FORÇA 2-4 SÉRIE 775

Mola de porta hidráulica de sobrepor reversível série 775. Força ajustável: 2-4. Largura máxima da porta 1100mm. Peso máximo da porta: 100kg. Ajuste de Força por mola. Velocidade de fecho ajustável. Velocidade de fecho final ajustável. Ângulo de abertura 180°. Certificado corta fogo. Marcação CE.
Braço fornecido em separado.
Cobertura em inox (opcional) fornecida em separado.

Modo de Comercialização:

1 un 10 un

Unidade de venda: Unidade.

Referência	Aplicação	Acabamento	Tipo
ML.21.775	Mola	Aço Inox	JN
21.105.AN	Braço standard	RAL 9006	JN
21.105.IN	Braço standard	Aço Inox	JN
21.110.AN	Braço com retenção	RAL 9006	JN
21.101.AN	Braço anti-vandalismo	RAL 9006	JN
21.101.IN	Braço anti-vandalismo	Aço Inox	JN
IN.21.BD	Braço design	Aço Inox	JN
21.775.HD	Cobertura	Aço Inox	JN



MOLA DE PORTA HIDRÁULICA REVERSÍVEL 120KG FORÇA 2-4 SÉRIE 765

Mola de porta hidráulica de sobrepor reversível série 765. Força ajustável: 2-5. Largura máxima da porta 1250mm. Peso máximo da porta: 120kg. Ajuste de Força por mola. Velocidade de fecho ajustável. Velocidade de fecho final ajustável. Ângulo de abertura 180°. Certificado corta fogo. Marcação CE.
Braço fornecido em separado.
Cobertura em inox (opcional) fornecida em separado.

Modo de Comercialização:

1 un 10 un

Unidade de venda: Unidade.

Referência	Aplicação	Acabamento	Tipo
ML.21.765	Mola	Aço Inox	JN
21.105.AN	Braço standard	RAL 9006	JN
21.105.IN	Braço standard	Aço Inox	JN
21.110.AN	Braço com retenção	RAL 9006	JN
21.101.AN	Braço anti-vandalismo	RAL 9006	JN
21.101.IN	Braço anti-vandalismo	Aço Inox	JN
IN.21.BD	Braço design	Aço Inox	JN
21.765.HD	Cobertura	Aço Inox	JN



MOLA DE PORTA HIDRÁULICA REVERSÍVEL 130KG FORÇA 3-5 SÉRIE 770

Mola de porta hidráulica de sobrepor reversível série 770. Força ajustável: 3-5. Largura máxima da porta 1250mm. Peso máximo da porta: 130kg. Ajuste de Força por mola. Velocidade de fecho ajustável. Velocidade de fecho final ajustável. Ângulo de abertura 180°. Certificado corta fogo. Marcação CE.
Braço fornecido em separado.
Cobertura em inox (opcional) fornecida em separado.

Modo de Comercialização:

1 un 10 un

Unidade de venda: Unidade.

Referência	Aplicação	Acabamento	Tipo
ML.21.770	Mola	Aço Inox	JN
21.105.AN	Braço standard	RAL 9006	JN
21.105.IN	Braço standard	Aço Inox	JN
21.110.AN	Braço com retenção	RAL 9006	JN
21.101.AN	Braço anti-vandalismo	RAL 9006	JN
21.101.IN	Braço anti-vandalismo	Aço Inox	JN
IN.21.BD	Braço design	Aço Inox	JN
21.770.HD	Cobertura	Aço Inox	JN



MOLA DE PORTA HIDRÁULICA REVERSÍVEL FORÇA 2-5 SÉRIE 600

Mola de porta força ajustável 2-5 ou força fixa 3 série 600 JNF. Braço standard sem paragem, pode ser adquirido o braço com paragem 21.110 em separado. Velocidade de fecho ajustável, ângulo de abertura 180°, reversível.

ML.21.610: Força ajustável 2-5, largura máxima da porta: 1250mm, peso máximo da porta: 100kg *a)*

ML21.600: Força ajustável 2-4, largura máxima da porta: 1100mm, peso máximo da porta: 80kg *a)*

a) Certificado Corta fogo

Modo de Comercialização:

1 un 10 un

Unidade de venda: Unidade.

Referência	Acabamento	Dimensões	Tipo
ML.21.600.BS	Anodizado prata - Corta fogo	Com braço standard	JN
ML.21.610.BS	Anodizado prata - Corta fogo	Com braço standard	JN
21.110	Anodizado prata	Braço com retenção ajustável	JN



MOLA DE PORTA HIDRÁULICA REVERSÍVEL FORÇA 2, 3 E 4

Mola de porta hidráulica reversível força 2, 3 e 4. Corpo da mola em alumínio. Velocidade de fecho e aceleração final reguláveis por válvulas. Sem paragem a 90°.

Força 2 : Para portas até 40kg de peso e 85cm de largura.

Força 3 : Para portas até 65kg de peso e 95cm de largura.

Força 4 : Para portas até 85kg de peso e 110cm de largura.

Modo de Comercialização:

1 un 10 un

Unidade de venda: Unidade.

Referência	Acabamento	Dimensões
6052	Anodizado prata	L150 x P65 x A44mm
6055	Lacado branco	L150 x P65 x A44mm
6054	Anodizado bronze	L150 x P65 x A44mm
10511	Lacado preto	L150 x P65 x A44mm
6053	Anodizado ouro	L150 x P65 x A44mm



MOLA DE PORTA HIDRÁULICA REVERSÍVEL FORÇA 3 SÉRIE 550

Mola de porta hidráulica reversível força 3 série 550 Freeline JNF. Braço sem paragem, largura máxima da porta 1000mm e peso máximo 60kg. Velocidade de fecho ajustável, ângulo de abertura 180°.

Modo de Comercialização:

1 un 10 un

Unidade de venda: Unidade.

Referência	Acabamento	Dimensões
ML.21.550	Anodizado prata	Braço standard
ML.21.550.BA	Anodizado prata	Braço anti vandalismo

PRODUTOS PARA EMBALAGEM



CARTÃO CANELADO EM BOBINE

Cartão canelado em bobine. Ideal para a proteção no transporte de mobiliário, protege os seus produtos eficazmente.

Modo de Comercialização:

 1 un (Bobines com 60 metros lineares)

Unidade de venda: Unidade.

Referência	Acabamento	Dimensões
BOBINE07X60	cartão canelado	Larg.700mm X Comp.60 metros
BOBINE08X60	cartão canelado	Larg.800mm X Comp.60 metros
BOBINE10X60	cartão canelado	Larg.1000mm X Comp.60 metros
BOBINE12X60	cartão canelado	Larg.1200mm X Comp.60 metros
BOBINE14X60	cartão canelado	Larg.1400mm X Comp.60 metros
BOBINE16X60	cartão canelado	Larg.1600mm X Comp.60 metros
BOBINE20X60	cartão canelado	Larg.2000mm X Comp.60 metros
BOBINE22X60	cartão canelado	Larg.2200mm X Comp.60 metros
BOBINE24X60	cartão canelado	Larg.2400mm X Comp.60 metros



FILME ESTIRÁVEL TRANSPARENTE PARA EMBALAGEM

Filme estirável transparente para embalagem 2 kg.

Modo de Comercialização:

1 rolos 6 rolos 60 caixas

Unidade de venda: Rolo.

Referência	Acabamento	Dimensões
FLEX.MA	Transparente	600mm



FITA ADESIVA PPLNN AGRILICO

Fita adesiva PPLNN acrílico, castanha ou transparente para embalagem.

Modo de Comercialização:

1 rolos 6 rolos 36 rolos

Unidade de venda: Rolo.

Referência	Acabamento	Dimensões
FLAD.PPLN	Castanho / transparente	L50 x C660mm

SUPORE DE CORRIMÃO



SUPORE DE CORRIMÃO 131 INOX

Suporte de corrimão 131 inox tubo reto, com parafusos de fixação à parede e ao corrimão.

Modo de Comercialização:

1 un

Unidade de venda: Unidade.

Referência	Acabamento	Dimensões	Tipo
IN.18.131	Inox	L50 x P65 x A65mm	JN



SUPORE DE CORRIMÃO 134 INOX

Suporte de corrimão 134 inox tubo redondo, com parafuso M8 de fixação à parede incluído e com 2 parafusos ao corrimão.

Modo de Comercialização:

1 un

Unidade de venda: Unidade.

Referência	Acabamento	Dimensões	Tipo
IN.18.134	Inox	L55 x P65 x A48mm	JN



SUPORE DE CORRIMÃO 24, 25 E 26

Suporte de corrimão modelo 24 em preto, 25 em aço inox e 26 em bronze antigo. Espigão e bucha de fixação à parede e parafusos de fixação ao corrimão, incluídos.

Modo de Comercialização:

1 un 10 un 60 un

Unidade de venda: Unidade.

Referência	Acabamento	Dimensões
6116	Preto mate	L70xP74.5xA45mm
6475	Inox	L70xP74.5xA45mm



SUPORE DE CORRIMÃO SIMPLES

Suporte de corrimão simples. O suporte zamak bronze, níquel mate e lacado preto são de fixação com haste à parede incluída com parafusos e com 2 parafusos ao corrimão não incluídos. A referência SU.CO.SI.NM.AP não inclui parafusos.

Modo de Comercialização:

1 un 50 un

Unidade de venda: Unidade.

Referência	Acabamento	Modelo	Dimensões
SU.CO.SI.LP	Lacado preto	L4 x P44 x A83mm
SU.CO.SI.BR	Zamak Bronze	L4 x P44 x A83mm
SU.CO.SI.NM	Zamak níquel mate	L4 x P44 x A83mm
SU.CO.SI.NM.AP	Zamak níquel mate	Para aparafusar	P55 x A45mm

VEDA PORTAS



VEDA PORTAS DE APARAFUSAR MOD. 3

Veda portas de aparafusar mod. 3 em alumínio. Mecanismo interior em aço inox e bloqueio em latão. Fecho e abertura automático, fácil de instalar e auto nivelável.

Possibilidade de corte:

820mm. a 720mm / 1000mm. a 820mm

Modo de Comercialização:

1 un 4 un

Unidade de venda: Unidade.

Referência	Acabamento	Dimensões
2889	Lacado branco	L820 x P10 x A28mm
2895	Lacado branco	L1000 x P10 x A28mm
2890	Anodizado bronze	L820 x P10 x A28mm
2896	Anodizado bronze	L1000 x P10 x A28mm
2891	Anodizado dourado	L820 x P10 x A28mm
2897	Anodizado dourado	L1000 x P10 x A28mm
2892	Anodizado prata	L820 x P10 x A28mm
2898	Anodizado prata	L1000 x P10 x A28mm
2894	Anodizado mogno	L820 x P10 x A28mm
2900	Anodizado mogno	L1000 x P10 x A28mm
2893	Anodizado carvalho	L820 x P10 x A28mm
2899	Anodizado carvalho	L1000 x P10 x A28mm
10424	Anodizado preto	L820 x P10 x A28mm
10425	Anodizado preto	L1000 x P10 x A28mm



VEDA PORTAS DE COLAR MOD. 2

Veda portas de colar mod. 2 em alumínio. Com adesivo autocolante de grande resistência. Possibilidade de cortar a qualquer medida.

Modo de Comercialização:

1 un 10 un

Unidade de venda: Unidade.

Referência	Acabamento	Dimensões
2051	Lacado branco	L820 x P7 x A50mm
2055	Lacado branco	L1000 x P7 x A50mm
2052	Anodizado bronze	L820 x P7 x A50mm
2056	Anodizado bronze	L1000 x P7 x A50mm
2054	Anodizado dourado	L820 x P7 x A50mm
2057	Anodizado dourado	L1000 x P7 x A50mm
2074	Anodizado prata	L720 x P7 x A50mm
2075	Anodizado prata	L820 x P7 x A50mm
2076	Anodizado prata	L1000 x P7 x A50mm
2386	Anodizado mogno	L820 x P7 x A50mm
2387	Anodizado mogno	L1000 x P7 x A50mm
2383	Anodizado carvalho	L820 x P7 x A50mm
2384	Anodizado carvalho	L1000 x P7 x A50mm
10421	Anodizado preto	L720 x P7 x A50mm
10422	Anodizado preto	L820 x P7 x A50mm
10423	Anodizado preto	L1000 x P7 x A50mm
18646	Transparente	L720 x P7 x A50mm
18647	Transparente	L820 x P7 x A50mm
18648	Transparente	L1000 x P7 x A50mm

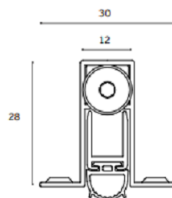

VEDA PORTAS DE ENCASTRAR IN.06.004

Veda portas de encastrar IN.06.004 em alumínio. Mecanismo interior metálico e ativador de metal articulado com tampa em nylon ajustável. Fecho automático, invisível, fácil de instalar e auto nivelável. Dimensões do rasgo: L 12 x P (medida da porta) x A 28mm

Possibilidade de corte:

730mm. a 580mm / 830mm. a 680mm / 930mm. a 780mm / 1030mm. a 880mm / 1130mm. a 980mm / 1230mm. a 1080mm

Modo de Comercialização:

1 un 10 un

Unidade de venda: Unidade.

Referência	Acabamento	Dimensões	Tipo
IN.06.004.730	Anodizado prata	L30 x A28 x P730mm	JN
IN.06.004.830	Anodizado prata	L30 x A28 x P830mm	JN
IN.06.004.930	Anodizado prata	L30 x A28 x P930mm	JN
IN.06.004.1030	Anodizado prata	L30 x A28 x P1030mm	JN
IN.06.004.1130	Anodizado prata	L30 x A28 x P1130mm	JN
IN.06.004.1230	Anodizado prata	L30 x A28 x P1230mm	JN



VEDA PORTAS DE ENCASTRAR MOD. 1 E 2000

Veda portas de encastrar mod. 1 em alumínio. Mecanismo interior em aço inox e bloqueio em latão. Fecho automático, invisível, fácil de instalar e auto nivelável. Dimensões do rasgo: L 12 x P (medida da porta) x A 29mm

Possibilidade de corte:

400mm. a 300mm / 600mm. a 450mm / 720mm. a 550mm / 820mm. a 650mm / 1000mm. a 800mm / 1200mm. a 1000mm / 1500mm. a 1300mm

Veda portas de encastrar mod. 2000 em chapa zincada. Mecanismo interior em aço inox e bloqueio em latão. Fecho automático, invisível, fácil de instalar e auto nivelável. Dimensões do rasgo: L 12 x P (medida da porta) x A 27mm

Possibilidade de corte:

730mm. a 650mm / 830mm. a 750mm / 930mm. a 850mm / 1030mm. a 950mm

Modo de Comercialização:

1 un 2 un 10 un

Unidade de venda: Unidade.

Referência	Acabamento	Dimensões
2000X730	Zincado	L730 x P34 x A27mm
2000X830	Zincado	L830 x P34 X A27mm
2000X1030	Zincado	L1030 x P34 x A27mm
5121	Anodizado prata	L400 x P29 x A28mm
5122	Anodizado prata	L600 x P29 x A28mm
76	Anodizado prata	L720 x P29 x A28mm
4583	Anodizado prata	L1200 x P29 x A28mm
3686	Anodizado prata	L1500 x P29 x A28mm

VISORES E FECHOS PARA PORTAS EXTERIORES



CORRENTE DE SEGURANÇA MOD. 1 EM LATÃO

Corrente de segurança mod. 1 em latão. Para aplicação em portas de entrada. Espessura do elo: 3,5mm. Comprimento da corrente: 200mm.

Modo de Comercialização:

1 un 20 un 100 un

Unidade de venda: Unidade.

Referência	Acabamento	Dimensões
19353	Inox	L84 x P19 x A35mm
8063	Latão níquel mate	L84 x P19 x A35mm
735	Latão cromado	L84 x P19 x A35mm
8064	Latão oxidado francês	L84 x P19 x A35mm
736	Latão polido	L84 x P19 x A35mm



FECHE DE SEGURANÇA MOD. 2 EM AÇO

Fecho de segurança mod. 2 em aço maciço. Para aplicação em portas de entrada. Comprimento da barra: 120mm.

Modo de Comercialização:

1 un 20 un 100 un

Unidade de venda: Unidade.

Referência	Acabamento	Dimensões
8059	Cromado mate	L120 x P22 x A64mm
2038	Cromado	L120 x P22 x A64mm
8060	Oxidado francês	L120 x P22 x A64mm
2039	Latonado	L120 x P22 x A64mm



TAMPAS E EMBELEZADORES PARA VISORES

Tampas e embelezadores para visores. As tampas já vêm incluídas nos nossos visores. Os embelezadores podem servir para tapar furos mais largos, ou simplesmente para embelezar a porta.

Modo de Comercialização:

1 un 20 un 100 un

Unidade de venda: Unidade.

Referência	Acabamento	Dimensões
19793	Tampa interior - Latão polido	Furo 14mm
19797	Tampa interior - Latão polido	Furo 16mm
19790	Tampa interior - Latão cromado	Furo 14mm
19794	Tampa interior - Latão cromado	Furo 16mm
19792	Tampa interior - Latão níquel mate	Furo 14mm
19796	Tampa interior - Latão níquel mate	Furo 16mm
19791	Tampa interior - Latão oxidado francês	Furo 14mm
19795	Tampa interior - Latão oxidado francês	Furo 16mm

Referência	Acabamento	Dimensões
18505	Embelezador - Latão polido	Furo 14mm - Ext. 47mm
18509	Embelezador - Latão polido	Furo 16mm - Ext. 60mm
18504	Embelezador - Latão cromado	Furo 14mm - Ext. 47mm
18508	Embelezador - Latão cromado	Furo 16mm - Ext. 60mm
18503	Embelezador - Latão níquel mate	Furo 14mm - Ext. 47mm
18507	Embelezador - Latão níquel mate	Furo 16mm - Ext. 60mm
18506	Embelezador - Latão oxidado francês	Furo 14mm - Ext. 47mm
18529	Embelezador - Latão oxidado francês	Furo 16mm - Ext. 60mm



VISORES PARA PORTAS DE ENTRADA

Visores para portas de entrada em latão, com tampa interior incorporada. Ângulo de visão 180°. Modelos 5 e 7 preparados para portas blindadas.

Modelo 2: Visor 27mm, furo 14mm, espessura da porta 25-42mm.

Modelo 3: Visor 27mm, furo 14mm, espessura da porta 35-60mm.

Modelo 4: Visor 27mm, furo 14mm, espessura da porta 15-25mm.

Modelo 5: Visor 30mm, furo 16mm, espessura da porta 60-85mm.

Modelo 7: Visor 30mm, furo 16mm, espessura da porta 35-60mm.

Modelo 6: Visor 16mm, furo 12mm, espessura da porta 10-15mm.

Modo de Comercialização:

1 un 20 un 200 un

Unidade de venda: Unidade.

Referência	Acabamento	Dimensões
7177	Latão níquel mate	modelo 2
7178	Latão níquel mate	modelo 3
7179	Latão níquel mate	modelo 4
7227	Latão níquel mate	modelo 5
7228	Latão níquel mate	modelo 7
4230	Latão cromado	modelo 2
4231	Latão cromado	modelo 3
4232	Latão cromado	modelo 4
4233	Latão cromado	modelo 5
4234	Latão cromado	modelo 7
5537	Latão oxidado francês	modelo 2

Referência	Acabamento	Dimensões
5538	Latão oxidado francês	modelo 3
5539	Latão oxidado francês	modelo 4
5540	Latão oxidado francês	modelo 5
5541	Latão oxidado francês	modelo 7
1236	Latão polido	modelo 2
1237	Latão polido	modelo 3
1361	Latão polido	modelo 4
1482	Latão polido	modelo 5
1533	Latão polido	modelo 6
1582	Latão polido	modelo 7
9968	Latão lacado preto	modelo 2
9969	Latão lacado preto	modelo 3
9970	Latão lacado preto	modelo 4
9971	Latão lacado preto	modelo 5
9972	Latão lacado preto	modelo 7

N

FERRAGENS RÚSTICAS



ÍNDICE

N - Ferragens Rústicas	2
Batentes Portas Exteriores	2
Chumbadores/Lemes	7
Dobradiças Rústicas	14
Puxadores Rústicos	16
Sistemas de Portas de Correr	18
Trinquetas	19

Neste catálogo podem estar presentes produtos em que a imagem pode não corresponder precisamente às cores reais, medidas e dimensões, bem com as informações inerentes às fichas técnicas mencionadas nos produtos. Com o objetivo de melhorar e em constante evolução reservamos o direito de fazer as alterações necessárias dos produtos sem aviso prévio.

Para consulta de preço entre em contato com nossos vendedores.

N - FERRAGENS RÚSTICAS

BATENTES PORTAS EXTERIORES



BATENTE DE PORTA 305

Batente para aplicação em porta exterior com argola e base com batente.

Modo de Comercialização:

1 un 2 un 20 un

Unidade de venda: Unidade.

Referência	Acabamento	Dimensões
R305/1	Latão polido rustico	L100 x P30 x A100mm
R305/5	Latão oxidado francês rústico	L100 x P30 x A100mm
R305/9	Latão preto mate rustico	L100 x P30 x A100mm



BATENTE DE PORTA 306

Batente para aplicação em porta exterior com argola e base com batente.

Modo de Comercialização:

1 un 2 un 20 un

Unidade de venda: Unidade.

Referência	Acabamento	Dimensões
R306/1	Latão polido rustico	L90 x P30 x A292mm
R306/5	Latão oxidado francês rústico	L90 x P30 x A292mm



BATENTE DE PORTA 311

Batente para aplicação em porta exterior com argola e base com batente.

Modo de Comercialização:

1 un 2 un 20 un

Unidade de venda: Unidade.

Referência	Acabamento	Dimensões
311/1	Latão polido	L109 x P30 x A107mm
311/5	Latão oxidado francês	L109 x P30 x A107mm
311/9	Latão preto mate	L109 x P30 x A107mm



BATENTE DE PORTA 313

Batente para aplicação em porta exterior com argola e base com batente.

Modo de Comercialização:

1 un 2 un 20 un

Unidade de venda: Unidade.

Referência	Acabamento	Dimensões
313/1	Latão polido	L127 x P30 x A117mm
313/5	Latão oxidado francês	L127 x P30 x A117mm
313/9	Latão preto mate	L127 x P30 x A117mm



BATENTE DE PORTA 317

Batente para aplicação em porta exterior com argola e base com batente.

Modo de Comercialização:

1 un 2 un 20 un

Unidade de venda: Unidade.

Referência	Acabamento	Dimensões
317/1	Latão polido	L90 x P30 x A292mm
317/5	Latão oxidado francês	L90 x P30 x A292mm
317/9	Latão preto mate	L90 x P30 x A292mm



BATENTE DE PORTA 318

Batente de porta mão 318 em latão maciço.

Modo de Comercialização:

1 un 10 un

Unidade de venda: Unidade.

Referência	Acabamento	Dimensões
318/1	Latão polido	L54 x P54 x A113mm
318/5	Latão oxidado francês	L54 x P54 x A113mm
318/9	Latão preto mate	L54 x P54 x A113mm
8058	Latão lacado preto	L54 x P54 x A113mm



BATENTE DE PORTA 609

Batente de porta mod. 690 latão maciço.

Modo de Comercialização:

1 un

Unidade de venda: Unidade.

Referência	Acabamento	Dimensões
609/1	Latão polido	L62 x P55 x A250mm
609/5	Latão oxidado francês	L62 x P55 x A250mm
609/9	Latão preto mate	L62 x P55 x A250mm



BATENTE DE PORTA 815

Batente para aplicação em porta exterior com argola e base com batente.

Modo de Comercialização:

1 un 2 un 20 un

Unidade de venda: Unidade.

Referência	Acabamento	Dimensões
815/1	Latão polido	L73 x P30 x A112mm
815/5	Latão oxidado francês	L73 x P30 x A112mm
815/9	Latão preto mate	L73 x P30 x A112mm



BATENTE DE PORTA MOD. 1

Batente para aplicação em porta exterior tipo aldraba com argola e base com batente.

Modo de Comercialização:

1 un 20 un

Unidade de venda: Unidade.

Referência	Acabamento	Dimensões
6122	Preto	L122 x P10 x A218mm
6555	Musgo verde	L122 x P10 x A218mm

CHUMBADORES/LEMES

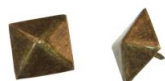

CRAVOS EMBELEZAMENTO DE PORTADAS

Cravos com prego para embelezamento de portadas em madeira. Cabeça redonda ou em forma de pirâmide.

Modo de Comercialização:

1 un 10 un 100 un

Unidade de venda: Unidade.

Referência	Acabamento	Dimensões
19209	Oxidado francês	30mm - redondo
19210	Oxidado francês	40mm - redondo
19211	Oxidado francês	30mm - piramidal
19212	Oxidado francês	40mm - piramidal
6134	Negro epoxy mate	30mm - redondo
6135	Negro epoxy mate	40mm - redondo
6136	Negro epoxy mate	30mm - piramidal
6137	Negro epoxy mate	40mm - piramidal



CRAVOS PARA FIXAÇÃO DE PORTADAS

Cravos para fixação de portadas, ou para embelezamento. Cabeça em latão com rosca de madeira (possibilidade de fornecimento com rosca milimétrica e porca sob pedido).

Modo de Comercialização:

1 un 50 un 100 un

Unidade de venda: Unidade.

Referência	Acabamento	Dimensões
CR12LOF	Latão oxidado francês	L12x12mm
CR16LOF	Latão oxidado francês	L16x16mm
CR20LOF	Latão oxidado francês	L20x20mm
CR25LOF	Latão oxidado francês	L25x25mm
CR30LOF	Latão oxidado francês	L30x30mm
CR12LOP	Latão preto mate	L12x12mm
CR16LOP	Latão preto mate	L16x16mm
CR20LOP	Latão preto mate	L20x20mm
CR25LOP	Latão preto mate	L25x25mm
CR30LOP	Latão preto mate	L30x30mm



LEME 3505

Leme 3505 com dobradiça, chumbador ou leme simples de vista (quando é aplicada uma dobradiça normal interior).

Modo de Comercialização:

1 un 12 un

Unidade de venda: Unidade.

Referência	Acabamento	Dimensões
LC3505x170LOP	Latão preto mate - chumbador	L64 x P3 x A162mm
LC3505x190LOP	Latão preto mate - chumbador	L72 x P3 x A197mm

Referência	Acabamento	Dimensões
LC3505x230LOP	Latão preto mate - chumbador	L77 x P3 x A222mm
LC3505x270LOP	Latão preto mate - chumbador	L93 x P3 x A265mm
LD3506x170LOP	Latão preto mate - dobradiça	L64 x P3 x A162mm
LD3506x190LOP	Latão preto mate - dobradiça	L72 x P3 x A197mm
LD3506x230LOP	Latão preto mate - dobradiça	L77 x P3 x A222mm
LD3506x270LOP	Latão preto mate - dobradiça	L93 x P3 x A265mm
LV3507x170LOP	Latão preto mate - vista	L64 x P3 x A162mm
LV3507x190LOP	Latão preto mate - vista	L72 x P3 x A197mm
LV3507x230LOP	Latão preto mate - vista	L77 x P3 x A222mm
LV3507x270LOP	Latão preto mate - vista	L93 x P3 x A265mm
LC3505x170LOF	Latão oxidado francês - chumbador	L64 x P3 x A162mm
LC3505x190LOF	Latão oxidado francês - chumbador	L72 x P3 x A197mm
LC3505x230LOF	Latão oxidado francês - chumbador	L77 x P3 x A222mm
LC3505x270LOF	Latão oxidado francês - chumbador	L93 x P3 x A265mm
LD3506x170LOF	Latão oxidado francês - dobradiça	L64 x P3 x A162mm
LD3506x190LOF	Latão oxidado francês - dobradiça	L72 x P3 x A197mm
LD3506x230LOF	Latão oxidado francês - dobradiça	L77 x P3 x A222mm
LD3506x270LOF	Latão oxidado francês - dobradiça	L93 x P3 x A265mm
LV3507x170LOF	Latão oxidado francês - vista	L64 x P3 x A162mm
LV3507x190LOF	Latão oxidado francês - vista	L72 x P3 x A197mm
LV3507x230LOF	Latão oxidado francês - vista	L77 x P3 x A222mm
LV3507x270LOF	Latão oxidado francês - vista	L93 x P3 x A265mm



LEME ESQUADRO CENTRAL GÓTICO

Leme esquadro central gótico mod. 4400. Furo quadrado para parafuso anti-roubo M7. Diâmetro interior do fiel 14mm.

Modo de Comercialização:

1 un 4 un 16 un

Unidade de venda: Unidade.

Referência	Acabamento	Dimensões
12663	Negro epoxy mate	L35 x P4 x A240mm



LEME ESQUADRO GÓTICO

Leme esquadro gótico mod. 4000. Furo quadrado para parafuso anti-roubo M7. Diâmetro interior do fiel 14mm.

Modo de Comercialização:

1 un 4 un 16 un

Unidade de venda: Unidade.

Referência	Acabamento	Dimensões
12639	Negro epoxy mate - dir.	L300 x P4 x A240mm
12640	Negro epoxy mate - esq.	L300 x P4 x A240mm
12641	Negro epoxy mate - dir.	L400 x P4 x A240mm
12642	Negro epoxy mate - esq.	L400 x P4 x A240mm



LEME ESQUADRO SIMPLES

Leme esquadro simples mod. 4200. Furo quadrado para parafuso anti-roubo M7. Diâmetro interior do fiel 14mm até à medida de 700mm, diâmetro interior do fiel 16mm a partir da medida de 800mm.

Modo de Comercialização:

1 un 4 un 16 un

Unidade de venda: Unidade.

Referência	Acabamento	Dimensões
12647	Negro epoxy mate	L300 x P4 x A35mm
12648	Negro epoxy mate	L400 x P4 x A35mm
12649	Negro epoxy mate	L500 x P4 x A35mm
12650	Negro epoxy mate	L600 x P4 x A35mm
12651	Negro epoxy mate	L700 x P4 x A35mm
12652	Negro epoxy mate	L800 x P5 x A40mm
12653	Negro epoxy mate	L1000 x P5 x A40mm
12654	Negro epoxy mate	L1200 x P5 x A40mm



PARAFUSOS PARA FIXAÇÃO DE CHUMBADORES/LEMES

Parafusos para fixação de chumbadores/lemes.

- a) Parafuso M7 de cabeça redonda com encaixe quadro anti - roubo com porca.
- b) Parafuso M7 de cabeça redonda sextavada interior com rosca de madeira.

Modo de Comercialização:

a) 1 un 50 un 500 un

b) 1 un 100 un 1200 un

Unidade de venda: Unidade.

Referência	Acabamento	Dimensões
17275	Negro epoxy mate a)	M7 x 40mm
17276	Negro epoxy mate a)	M7 x 50mm

Referência	Acabamento	Dimensões
17277	Negro epoxy mate a)	M7 x 60mm
17278	Negro epoxy mate a)	M7 x 70mm
18627	Negro epoxy mate b)	M7 x 40mm



PERNO PARA FIXAÇÃO DE LEME

Perno para fixação do leme. Possibilidade de fornecer com espiga para chumbar, rosca para aparafusar ou placa para fixação em aro. O fiel tem um diâmetro de 14mm.

Modo de Comercialização:

1 un 6 un 36 un

Unidade de venda: Unidade.

Referência	Acabamento	Dimensões
12665	Negro epoxy mate - espiga	L125 x P4 x A35 x D14mm
12666	Negro epoxy mate - espiga	L125 x P4 x A40 x D16mm
12667	Negro epoxy mate - rosca	L85 x P... x A... x D14mm
12668	Negro epoxy mate - rosca	L85 x P... x A... x D16mm
12669	Negro epoxy mate - placa A16mm	L40 x P4 x A170 x D14mm
12670	Negro epoxy mate - placa A28mm	L40 x P4 x A170 x D14mm
12671	Negro epoxy mate - placa A34mm	L40 x P4 x A170 x D14mm
12672	Negro epoxy mate - placa A39mm	L40 x P4 x A170 x D14mm
12673	Negro epoxy mate - placa A42mm	L40 x P4 x A170 x D14mm



SEGURA PORTADAS

Segura portadas em forma de boneca ou caracol. Possibilidade de fornecimento com parafuso e bucha ou espiga para chumbar na parede.

SP8C: boneca sem batente chumbar

SP8P: boneca sem batente parafuso

SP9P: boneca com batente e parafuso

SP10P: caracol com batente curto e parafuso

SP12P: caracol com batente longo e parafuso

Modo de Comercialização:

1 un 50 un

Unidade de venda: Unidade.

Referência	Acabamento	Modelo	Dimensões
SP10P.LB	Latão bronze	Caracol/parafuso	L73 x P41.5 x A...mm
SP10P.LOP	Latão preto mate	Caracol/parafuso	L73 x P41.5 x A...mm
SP12P.LB	Latão bronze	Caracol/parafuso	L125 x P41.5 x A...mm
SP12P.LOP	Latão preto mate	Caracol/parafuso	L125 x P41.5 x A...mm
SP8C.LB	Latão bronze	Boneca/espiga	L125 x P48 x A...mm
SP8C.LOP	Latão preto mate	Boneca/espiga	L125 x P48 x A...mm
SP8P.LB	Latão bronze	Boneca/parafuso	L125 x P41.5 x A...mm
SP9C.LB	Latão bronze	Boneca/espiga	L73 x P43 x A...mm
SP9C.LOP	Latão preto mate	Boneca/espiga	L73 x P43 x A...mm
SP9P.LB	Latão bronze	Boneca/parafuso	L73 x P43 x A...mm
SP9P.LOP	Latão preto mate	Boneca/parafuso	L73 x P43 x A...mm

DOBRADIÇAS RÚSTICAS



DOBRADIÇA 412 RABO DE BACALHAU

Dobradiça 412 rabo de bacalhau. Possibilidade de fornecimento de vista rabo de bacalhau, quando é aplicada uma dobradiça normal, interior.

Modo de Comercialização:

1 un 12 un

Unidade de venda: Unidade.

Referência	Acabamento	Dimensões
DOB.RB.412x55	Latão lacado preto	Dobradiça - 55mm
DOB.RB.412x70	Latão lacado preto	Dobradiça - 70mm
DOB.RB.412x95	Latão lacado preto	Dobradiça - 95mm
VIS.RB.412x55	Latão lacado preto	Vista - 55mm
VIS.RB.412x70	Latão lacado preto	Vista - 70mm
VIS.RB.412x95	Latão lacado preto	Vista - 95mm



FICHA DE RABETA 153

Ficha de rabeta 153. Para aplicação em portadas, portas exteriores, portões, etc.

Modo de Comercialização:

1 un 24 un

Unidade de venda: Unidade.

Referência	Acabamento	Dimensões
153x2.5Z	Zincado	2.5"
153x3.0Z	Zincado	3.0"
153x3.5Z	Zincado	3.5"
153x4.0Z	Zincado	4.0"

Referência	Acabamento	Dimensões
153x5.0Z	Zincado	5.0"
153x2.5FOF	Oxidado francês	2.5"
153x3.0FOF	Oxidado francês	3.0"
153x3.5FOF	Oxidado francês	3.5"
153x4.0FOF	Oxidado francês	4.0"
153x5.0FOF	Oxidado francês	5.0"
153x2.5FOP	Oxidado preto mate	2.5"
153x3.0FOP	Oxidado preto mate	3.0"
153x3.5FOP	Oxidado preto mate	3.5"
153x4.0FOP	Oxidado preto mate	4.0"
153x5.0FOP	Oxidado preto mate	5.0"

PUXADORES RÚSTICOS

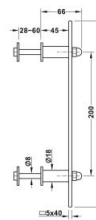
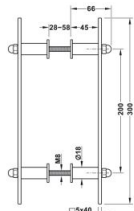

ASA PARA PORTA DE CORRER MADEIRA SLIDO DESIGN 100-S

Asa para porta de correr madeira Slido Design 100-S, em aço preto.

Espessura de porta:

Asa simples: 28-60mm;

Asa dupla 28-58mm.

Modo de Comercialização:

1 kit

Unidade de venda: Kit.

Referência	Modelo	Acabamento	Dimensões
H90103073	Asa simples	Preto	300mm
H90103083	Asa dupla	Preto	300mm



PAR DE PUXADOR PARA PORTAS INTERIORES RÚSTICO MOD. 100

Par de puxador para portas interiores rústico mod. 100. Modelo duplo, com possibilidade de fornecimento sem entrada de chave, com entrada de chave normal a 72/90mm, com entrada de cilindro a 47/72/85/90mm, ou com entrada de chave em separado.

Modo de Comercialização:

1 par 20 pares

Unidade de venda: Par.

Referência	Acabamento	Dimensões
7818.A	Negro epoxy mate - placa chave	L45 x P60 x A280mm
6100	Negro epoxy mate - placa cega	L45 x P60 x A280mm
7816	Negro epoxy mate - placa yall	L45 x P60 x A280mm
17581	Negro epoxy mate - roseta red.	L110 x P60 x A60mm
12630	Negro epoxy mate - roseta red.	L44 x P60 x A100mm



PUXADOR PARA PORTAS EXTERIORES RÚSTICO MOD. 16

Puxador para portas exteriores rústico mod. 16. Modelo fixo, com parafuso e porca de mama.

Modo de Comercialização:

1 un 20 un

Unidade de venda: Unidade.

Referência	Acabamento	Dimensões
6131	Negro epoxy mate	L75xP80xA(Roseta)75mm



PUXADOR PARA PORTAS EXTERIORES RÚSTICO MOD. 17

Puxador para portas exteriores rústico mod. 17. Modelo fixo, com parafuso e porca de mama.

Modo de Comercialização:

1 un 20 un

Unidade de venda: Unidade.

Referência	Acabamento	Dimensões
6132	Negro epoxy mate	L55xP78xA(Roseta)70mm

SISTEMAS DE PORTAS DE CORRER

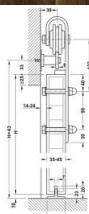

KIT PARA PORTA DE CORRER MADEIRA SLIDO DESIGN 100-S

Kit para porta de correr de madeira Slido Design 100-S. Porta deslizante rústica com acabamento em grafite preto e com os detalhes visíveis. Este sistema é para ser aplicado numa porta de correr de uma folha e a sua montagem é feita na parede. Contem um gancho de proteção e o peso da porta terá de ser $\leq 100\text{kg}$. A porta deverá ter uma espessura de 35-45mm. O mecanismo de ajuste não é regulável com a altura.

Modo de Comercialização:

 1 kit

Unidade de venda: Kit.

Referência	Acabamento	Dimensões
H94132000	Preto	750-1000mm
H94132004	Preto	1001-1250mm

TRINQUETAS



ALDRABA INTERIOR PARA TRINQUETA

Aldraba interior para trinqueta rústica 420, 422, 424, etc. Aplicação em portas interiores. Sem fechadura.

Modo de Comercialização:

1 un 12 un

Unidade de venda: Unidade.

Referência	Acabamento	Dimensões
TRI418LOF	Latão oxidado francês	116mm
TRI418LP	Latão preto mate	116mm



FECHADURA INTERIOR PARA TRINQUETA

Fechadura interior para trinqueta rústica 414, 420, 422, 424, etc. Aplicação em portas interiores.

Modo de Comercialização:

1 un 6 un

Unidade de venda: Unidade.

Referência	Acabamento	Dimensões
302-A60/1	Latão polido	L22xP83(TB60)xA170mm
302-A60/5	Latão oxidado francês	L22xP83(TB60)xA170mm
302-A60/9	Latão preto mate	L22xP83(TB60)xA170mm



TRINQUETA 414

Trinqueta rústica 414, para portas interiores. Aplicação com fechadura 302A.

Modo de Comercialização:

1 un 12 un

Unidade de venda: Unidade.

Referência	Acabamento	Dimensões
TRI414LOF	Latão oxidado francês	L58 x P... x A259mm
TRI414LOP	Latão preto mate	L58 x P... x A259mm



TRINQUETA 414A COM ALDRABA

Trinqueta rústica 414A, para portas interiores. Aplicação com aldraba interior incluída.

Modo de Comercialização:

1 un 12 un

Unidade de venda: Unidade.

Referência	Acabamento	Dimensões
TRI414A.LOF	Latão oxidado francês	L58 x P... x A259mm
TRI414A.LOP	Latão lacado preto	L58 x P... x A259mm



TRINQUETA 420

Trinqueta rústica 420, para portas interiores. aplicação com fechadura 302A.

Modo de Comercialização:

1 un 12 un

Unidade de venda: Unidade.

Referência	Acabamento	Dimensões
TRI420LAT	Latão polido	L50 x P... x A212mm
TRI420LOF	Latão oxidado francês	L50 x P... x A212mm
TRI420LOP	Latão preto mate	L50 x P... x A212mm



TRINQUETA 422

Trinqueta rústica 424, para portas interiores. Aplicação com fechadura 302A.

Modo de Comercialização:

1 un 12 un

Unidade de venda: Unidade.

Referência	Acabamento	Dimensões
TRI422LAT	Latão polido	L50 x P... x A212mm
TRI422LOF	Latão oxidado francês	L50 x P... x A212mm
TRI422LOP	Latão preto mate	L50 x P... x A212mm



TRINQUETA 424

Trinqueta rústica 424, para portas interiores. Aplicação com fechadura 302A.

Modo de Comercialização:

1 un 12 un

Unidade de venda: Unidade.

Referência	Acabamento	Dimensões
TRI424LAT	Latão polido	L63 x P... x A239mm
TRI424LOF	Latão oxidado francês	L63 x P... x A239mm
TRI424LP	Latão preto mate	L63 x P... x A239mm

O

FERRAGENS PARA
FENÓLICOS



ÍNDICE

O - Ferragens para Fenólicos	2
Bases Reguláveis para Painel	2
Dobradiças	3
Fechos	5
Portas de Correr	8
Puxadores e Cabides	10
Suportes e Perfis	12
Tubo Superior e Acessórios	16

Neste catálogo podem estar presentes produtos em que a imagem pode não corresponder precisamente às cores reais, medidas e dimensões, bem com as informações inerentes às fichas técnicas mencionadas nos produtos. Com o objetivo de melhorar e em constante evolução reservamos o direito de fazer as alterações necessárias dos produtos sem aviso prévio.

Para consulta de preço entre em contato com nossos vendedores.

O - FERRAGENS PARA FENÓLICOS

BASES REGULÁVEIS PARA PAINEL

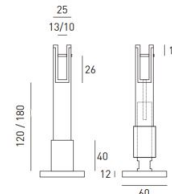
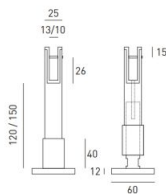

BASE REGULÁVEL PARA PAINEL SM.017

Base regulável para painel fenólico, para montagem em cabines sanitárias. Fixação ao solo através de uma sólida base metálica. O ajuste do suporte em altura é possível mesmo com a base já fixa ao solo e o painel já instalado.

Modo de Comercialização:

1 un 4 un 40 un

Unidade de venda: Unidade.

Referência	Acabamento	Dimensões	Tipo
SM.017	Inox	Altura 120 a 150mm	JN
SM.017.XL	Inox	Altura 120 a 180mm	JN

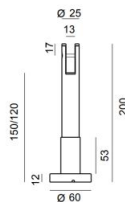

BASE REGULÁVEL PARA PAINEL SM.025

Base regulável para painel fenólico, para montagem em cabines sanitárias. Fixação ao solo através de uma sólida base metálica. Possibilidade de fornecimento revestido a titânio, com elevada resistência à abrasão e corrosão.

Modo de Comercialização:

1 un 4 un 40 un

Unidade de venda: Unidade.

Referência	Acabamento	Dimensões	Tipo
SM.025	Inox	Altura 120 a 150mm	JN
SM.025.T	Inox - Titânio	Altura 120 a 150mm	JN

DOBRADIÇAS

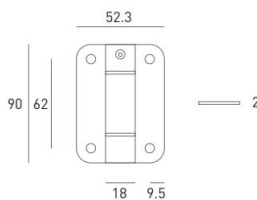

DOBRADIÇA COM OU SEM MOLA

Dobradiça com ou sem mola para portas em fenólicos, para montagem em cabines sanitárias.

Modo de Comercialização:

1 un 2 un 100 un

Unidade de venda: Unidade.

Referência	Acabamento	Dimensões	Tipo
SM.005.B	Inox - sem mola	L52 x P2 x A90mm	JN
SM.005.C	Inox - com mola	L52 x P2 x A90mm	JN

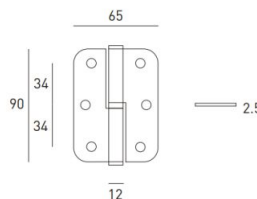

DOBRADIÇA DIREITA OU ESQUERDA

Dobradiça versão direita ou esquerda para portas em fenólicos, para montagem em cabines sanitárias.

Modo de Comercialização:

1 un 12 un 120 un

Unidade de venda: Unidade.

Referência	Acabamento	Dimensões	Tipo
SM.005.A.ECO	Inox	L65 x P2.5 x A90mm	JN

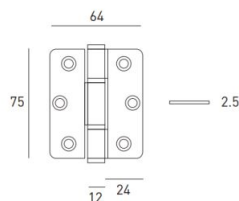

DOBRADIÇA REVERSÍVEL

Dobradiça reversível para portas em fenólicos, para montagem em cabines sanitárias.

Modo de Comercialização:

1 un 12 un 120 un

Unidade de venda: Unidade.

Referência	Acabamento	Dimensões	Tipo
SM.005.D.ECO	Inox	L64 x P2.5 x A75mm	JN

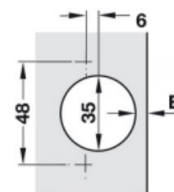
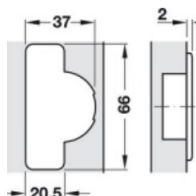

DOBRADIÇA REVERSÍVEL DE MOLA COPO 8MM

Dobradiça reversível de mola reta 105°, com copo de 8mm de profundidade para portas em fenólicos, para montagem em cabines sanitárias ou cacifos, etc.

Modo de Comercialização:

1 un 50 un

Unidade de venda: Unidade.

Referência	Acabamento	Dimensões
H32928600	Dobradiça - Niquelado	Recta 0mm
H32980528	Calço - Niquelado	Recta 0mm

FECHOS

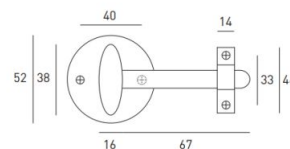

FECHO LIVRE - OCUPADO SM.02039

Fecho para porta de abrir com indicador livre - ocupado SM.02039. Para aplicação em portas de cabines fenólicos ou outras situações em que não é aplicada fechadura.

Modo de Comercialização:

1 un 120 un

Unidade de venda: Unidade.

Referência	Acabamento	Dimensões	Tipo
SM.02039	Niquelado satinado	L67 x P29 x A52mm	JN

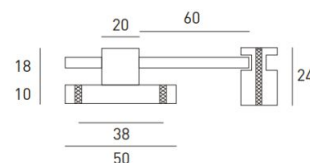

FECHO LIVRE - OCUPADO SM.026

Fecho para porta de abrir com indicador livre - ocupado SM.026.

Modo de Comercialização:

1 un 8 un 80 un

Unidade de venda: Unidade.

Referência	Acabamento	Dimensões	Tipo
SM.026	Inox	L75 x P29 x A50mm	JN

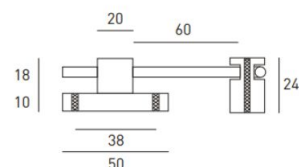

FECHO LIVRE - OCUPADO SM.027

Fecho para porta de correr com indicador livre - ocupado SM.027.

Modo de Comercialização:

1 un 8 un 80 un

Unidade de venda: Unidade.

Referência	Acabamento	Dimensões	Tipo
SM.027	Inox	L75 x P29 x A50mm	JN

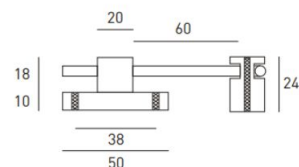

FECHO LIVRE - OCUPADO SM.030

Fecho para porta de abrir com indicador livre - ocupado SM.030.

Modo de Comercialização:

1 un 10 un 100 un

Unidade de venda: Unidade.

Referência	Acabamento	Dimensões	Tipo
SM.030	Inox	L72 x P30 x A50mm	JN

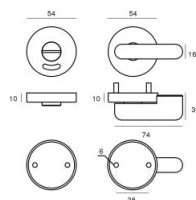

FECHE LIVRE - OCUPADO SM.051

Fecho para porta de abrir com indicador livre - ocupado SM.051.

Modo de Comercialização:

1 un 6 un 60 un

Unidade de venda: Unidade.

Referência	Acabamento	Dimensões	Tipo
SM.051	Inox	L74 x P29.5 x A54mm	JN

PORTAS DE CORRER



SM.038

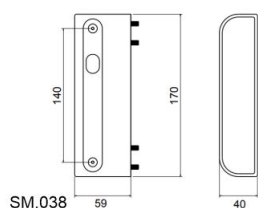

SM.038



SM.036

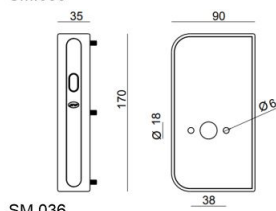

SM.036



SM.037

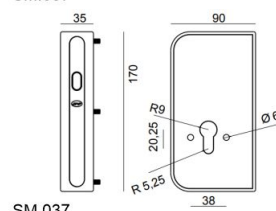

SM.037

FECHADURA DE SOBREPOR PARA PORTAS DE CORRER EM FENÓLICO

Fechadura de sobrepor para portas de correr em fenólico. Versão SM.036 para aplicar fecho livre-ocupado ou versão SM.037 para aplicar cilindro. Testa para parede incluída. Testa para painel fenólico SM.038 vendida em separado.

Modo de Comercialização:

1 un 30 un

Unidade de venda: Unidade.

Referência	Acabamento	Dimensões	Tipo
SM.036	Inox - Fecho livre-ocupado	L35 x P90 x A170mm	JN
SM.037	Inox - Cilindro	L35 x P90 x A170mm	JN
SM.038	Inox - Testa	L59 x P40 x A170mm	JN



KIT PARA PORTAS DE CORRER EM FENÓLICO

Kit para portas de correr em fenólico. Para portas com largura máxima de 1500mm, peso máximo de 60kg e espessura de 8 a 12 mm.

Composição:

- 1 Perfil superior em alumínio com 2900mm
- 2 Roldanas com suporte para fenólico
- 2 Travões
- 2 Suportes de parede
- 1 Guia inferior

Modo de Comercialização:

1 kit

Unidade de venda: Kit.

Referência	Acabamento	Dimensões	Tipo
IN.15.258	Anodizado natural	L50 x P2900 x A40mm	JN

PUXADORES E CABIDES

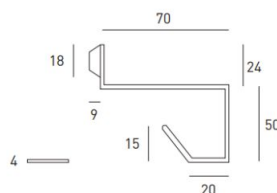

CABIDE DUPLO COM BATENTE

Cabide duplo com batente de borracha para aplicação na porta ou na parede atrás da mesma.

Modo de Comercialização:

1 un 20 un 200 un

Unidade de venda: Unidade.

Referência	Acabamento	Dimensões	Tipo
IN.14.529.ECO	Inox	L18 x P80 x A71mm	JN

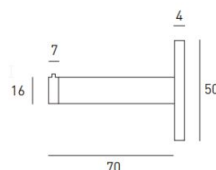

CABIDE SIMPLES COM BATENTE

Cabide simples com batente de borracha para aplicação na porta ou na parede atrás da mesma.

Modo de Comercialização:

1 un 10 un 100 un

Unidade de venda: Unidade.

Referência	Acabamento	Dimensões	Tipo
SM.008	Inox	L50 x P73 x A50mm	JN

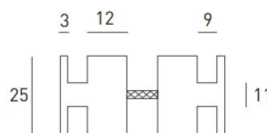

PUXADOR DUPLO SM.019

Puxador duplo para portas de fenólico anti-vandalismo.

Modo de Comercialização:

1 un 20 un 250 un

Unidade de venda: Unidade.

Referência	Acabamento	Dimensões	Tipo
SM.019	Inox	L25 x P25 x A25mm	JN

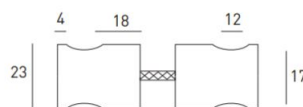

PUXADOR DUPLO SM.020

Puxador duplo para portas de fenólico anti-vandalismo.

Modo de Comercialização:

1 un 25 un 100 un

Unidade de venda: Unidade.

Referência	Acabamento	Dimensões	Tipo
SM.020	Inox	L23 x P34 x A23mm	JN

SUPORTES E PERFIS



BARRA DE PERFIL U PARA PAINEL 13MM SM.101

Barra de perfil em U para painel de 13mm SM.101. Para fixar o painel à parede ou para rematar o mesmo.

Modo de Comercialização:

3,05 m 10 barras

Unidade de venda: Barra.

Referência	Acabamento	Dimensões	Tipo
SM.101	Níquel satinado	L15.5 x P3050 x A20mm	JN

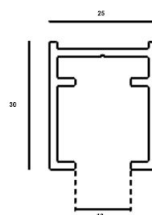

BARRA DE PERFIL U PARA PAINEL 13MM SM.103

Barra de perfil em U para painel de 13mm SM.103. Para fixar o painel à parede ou para rematar o mesmo.

Modo de Comercialização:

Perfil SM.103

1,83 m 5,80 m 10 barras

Perfil SM.103AN

6 m 10 barras

Unidade de venda: Barra.

Referência	Acabamento	Dimensões	Tipo
SM.103.5800	Níquel satinado	L23 x P5800 x A30mm	JN
SM.103AN	Anodizado natural	L23 x P6000 x A30mm	DA2

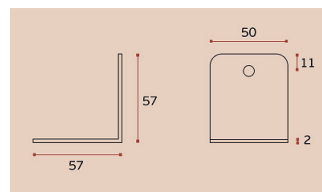

SUPORE PARA PAINEL SM.004

Suporte SM.004 para fixar o painel à parede ou a outro painel.

Modo de Comercialização:

1 un 50 un 200 un

Unidade de venda: Unidade.

Referência	Acabamento	Dimensões	Tipo
SM.004	Inox	L50 x P57 x A57mm	JN

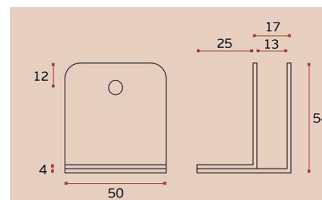

SUPORE PARA PAINEL SM.014

Suporte SM.014 com uma aba para fixar o painel à parede ou a outro painel.

Modo de Comercialização:

1 un 50 un 200 un

Unidade de venda: Unidade.

Referência	Acabamento	Dimensões	Tipo
SM.014	Inox	L50 x P42 x A54mm	JN

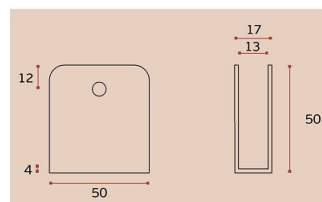

SUPORE PARA PAINEL SM.024

Suporte SM.014 para fixar o painel à parede ou a outro painel.

Modo de Comercialização:

1 un 25 un 100 un

Unidade de venda: Unidade.

Referência	Acabamento	Dimensões	Tipo
SM.024	Inox	L50 x P13 x A50mm	JN

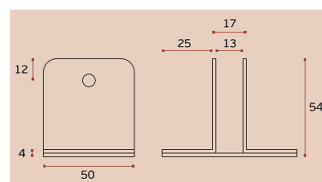

SUPORE PARA PAINEL SM.034

Suporte SM.034 com duas abas para fixar o painel à parede ou a outro painel.

Modo de Comercialização:

1 un 20 un 100 un

Unidade de venda: Unidade.

Referência	Acabamento	Dimensões	Tipo
SM.034	Inox	L50 x P67 x A54mm	JN

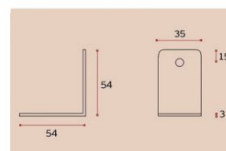

SUPORE PARA PAINEL SM.044

Suporte SM.044 para fixar o painel à parede ou a outro painel.

Modo de Comercialização:

1 un 50 un 200 un

Unidade de venda: Unidade.

Referência	Acabamento	Dimensões	Tipo
SM.044	Inox	L35 x P54 x A54mm	JN

TUBO SUPERIOR E ACESSÓRIOS



PARAFUSOS DE LIGAÇÃO PARA ACESSÓRIOS

Parafusos M5 de ligação para acessórios de fenólico. Para montagem em cabines sanitárias.

Modo de Comercialização:

1 un 50 un

Unidade de venda SM.040: Cento.

Unidade de venda 19832 e 19833 : Unidade.

Referência	Acabamento	Dimensões	Tipo	Un. venda
SM.040	Inox	M5 x 14.2mm	JN	Cento
19832	Inox	M5 x 15mm	Unidade
19833	Inox	M5 x 26mm	Unidade



TUBO - CONECTOR DE UNIÃO

Conector para tubo redondo de 19 ou 25mm. Acessório para unir 2 tubos. Para montagem em cabines sanitárias.

Modo de Comercialização:

1 un 5 un 25 un

Unidade de venda: Unidade.

Referência	Acabamento	Dimensões	Tipo
SM.010.C.19	Inox - Tubo 19mm	L51 x P16 x A16mm	JN
SM.010.C.25	Inox - Tubo 25mm	L51 x P22 x A22mm	JN

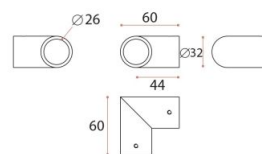

TUBO - CURVA 90º

Curva de tubo a 90º, para tubo redondo de 25mm. Para montagem em cabines sanitárias.

Modo de Comercialização:

1 un 100 un

Unidade de venda: Unidade.

Referência	Acabamento	Dimensões	Tipo
SM.015	Inox	L600 x P32 x A32mm	JN



TUBO - SUPORTE FIXAÇÃO À PAREDE

Suporte com fixação oculta à parede, para tubo redondo de 19 ou 25mm. Para montagem em cabines sanitárias.

Modo de Comercialização:

1 un 10 un 100 un

Unidade de venda: Unidade.

Referência	Acabamento	Dimensões	Tipo
SM.011.19	Inox - Tubo 19mm	L50 x P50 x A15mm	JN
SM.011.25	Inox - Tubo 25mm	L50 x P50 x A15mm	JN

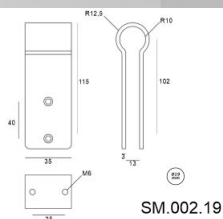
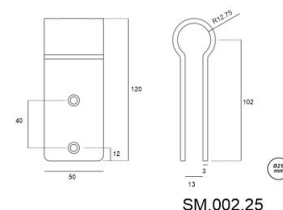

TUBO - SUPORTE SUPERIOR PAINEL SM.002

Suporte superior para fixação do painel fenólico ao tubo redondo de Ø19 e Ø 25 para montagem em cabines sanitárias.

Modo de Comercialização:

1 un 6 un 48 un

Unidade de venda: Unidade.

Referência	Acabamento	Dimensões	Tipo
SM.002.19	Inox - Tubo 19mm	L35 x P19 x A115mm	JN
SM.002.25	Inox - Tubo 25mm	L50 x P21 x A120mm	JN

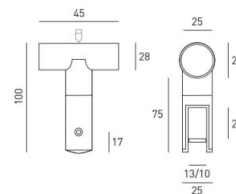

TUBO - SUPORTE SUPERIOR PAINEL SM.012

Suporte superior para fixação do painel fenólico ao tubo redondo de 25mm, para montagem em cabines sanitárias. Possibilidade fornecimento para aplicação de painel a 90 graus ou 180 graus.

Modo de Comercialização:

1 un 12 un 120 un

Unidade de venda: Unidade.

Referência	Acabamento	Dimensões	Tipo
SM.012.90	Inox - 90°	L45 x P25 x A100mm	JN
SM.012.180	Inox - 180°	L45 x P25 x A100mm	JN

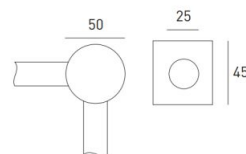

TUBO - UNIÃO 90°

União de tubo a 90°, para tubo redondo de 19 ou 25mm. Para montagem em cabines sanitárias.

Modo de Comercialização:

1 un 100 un

Unidade de venda: Unidade.

Referência	Acabamento	Dimensões	Tipo
SM.032.19	Inox - Tubo 19mm	L40 x P40 x A30mm	JN
SM.032.25	Inox - Tubo 25mm	L50 x P50 x A46mm	JN

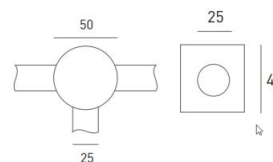

TUBO - UNIÃO DE 180°

União de tubo a 180°, para tubo redondo de 19 ou 25mm. Para montagem em cabines sanitárias.

Modo de Comercialização:

1 un 100 un

Unidade de venda: Unidade.

Referência	Acabamento	Dimensões	Tipo
SM.033.19	Inox - Tubo 19mm	L40 x P40 x A30mm	JN
SM.033.25	Inox - Tubo 25mm	L50 x P50 x A30mm	JN

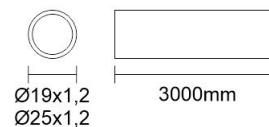

TUBO SM.010

Tubo redondo Ø19 e Ø 25, para montagem em cabines sanitárias.

Modo de Comercialização:

3 m

Unidade de venda: Barra.

Referência	Acabamento	Dimensões	Tipo
SM.010.A.19.A	Inox	L19 x P3000 x A19mm	JN
SM.010.A.25.A	Inox	L25 x P3000 x A25mm	JN

P

VEDANTES PARA
ARO DE MADEIRA



ÍNDICE

P - Vedantes para Aros de Madeira	2
Vedante e Pelúcias para Portas de Correr	2
Vedantes para Aros de Madeira Encaixe Flexível	5
Vedantes para Aros de Madeira Encaixe Rígido	15

Neste catálogo podem estar presentes produtos em que a imagem pode não corresponder precisamente às cores reais, medidas e dimensões, bem com as informações inerentes às fichas técnicas mencionadas nos produtos. Com o objetivo de melhorar e em constante evolução reservamos o direito de fazer as alterações necessárias dos produtos sem aviso prévio.

Para consulta de preço entre em contato com nossos vendedores.

P - VEDANTES PARA AROS DE MADEIRA

VEDANTE E PELÚCIAS PARA PORTAS DE CORRER



BARRA DE PELÚCIA COM CORDÃO PARA ARO DE MADEIRA

Barra de pelúcia com cordão para aro de madeira. A função do cordão é manter a pelúcia esticada. Possibilidade de fornecer com 3 alturas de pelúcia 9, 12 e 16mm. A pelúcia impede a entrada de pó para dentro da estrutura metálica, e também impede a visibilidade para dentro da mesma, ficando esteticamente com melhor acabamento.

Modo de Comercialização:

2,15 m 2,5 m 50 barras

Unidade de venda: Barra.

Referência	Acabamento	Dimensões
PEL.09BR2150	Branco	C2150 x L5 x A9mm
PEL.09BR2500	Branco	C2500 x L5 x A9mm
PEL.12BR2150	Branco	C2150 x L5 x A12mm
PEL.12BR2500	Branco	C2500 x L5 x A12mm
PEL.16BR2150	Branco	C2150 x L5 x A16mm
PEL.16BR2500	Branco	C2500 x L5 x A16mm
PEL.09BE2150	Beje	C2150 x L5 x A9mm
PEL.09BE2500	Beje	C2500 x L5 x A9mm
PEL.12BE2150	Beje	C2150 x L5 x A12mm
PEL.12BE2500	Beje	C2500 x L5 x A12mm
PEL.16BE2150	Beje	C2150 x L5 x A16mm
PEL.16BE2500	Beje	C2500 x L5 x A16mm
PEL.09CA2150	Castanho	C2150 x L5 x A9mm
PEL.09CA2500	Castanho	C2500 x L5 x A9mm
PEL.12CA2150	Castanho	C2150 x L5 x A12mm
PEL.12CA2500	Castanho	C2500 x L5 x A12mm
PEL.16CA2150	Castanho	C2150 x L5 x A16mm
PEL.16CA2500	Castanho	C2500 x L5 x A16mm

Referência	Acabamento	Dimensões
PEL.09PR2150	Preto	C2150 x L5 x A9mm
PEL.09PR2500	Preto	C2500 x L5 x A9mm
PEL.12PR2150	Preto	C2150 x L5 x A12mm
PEL.12PR2500	Preto	C2500 x L5 x A12mm
PEL.16PR2150	Preto	C2150 x L5 x A16mm
PEL.16PR2500	Preto	C2500 x L5 x A16mm



BARRA DE PELÚCIA COM SUPORTE PARA ARO DE PORTAS DE CORRER

Barra de pelúcia com suporte para aro de portas de correr. A pelúcia impede a entrada de pó para dentro da estrutura metálica e também impede a visibilidade para dentro da mesma, ficando esteticamente com melhor acabamento.

Modo de Comercialização:

2,15 m 100 barras

Unidade de venda: Barra.

Referência	Acabamento	Dimensões
ARO.PEL.BR2150	Branco	C2150 x L5 x A15mm
ARO.PEL.BE2150	Beje	C2150 x L5 x A15mm
ARO.PEL.CN2150	Cinza	C2150 x L5 x A15mm
ARO.PEL.PR2150	Preto	C2150 x L5 x A15mm



BARRA DE VEDANTE 552 RÍGIDO PARA AROS DE MADEIRA

Barra de vedante 552 rígido para aros de portas de correr. O vedante de batente é aplicado no aro da estrutura metálica e tem a finalidade de absorver o ruído provocado pela porta a fechar.

Modo de Comercialização:

2,15 m 100 barras

Unidade de venda: Barra.

Referência	Acabamento	Dimensões
VE.CN552R-2150	Cinzento	C2150 x L5 x A15mm
VE.P552R-2150	Preto	C2150 x L5 x A15mm
VE.M552R-2150	Mogno 7038	C2150 x L5 x A15mm
VE.C552R-2150	Carvalho	C2150 x L5 x A15mm
VE.B552R-2150	Branco	C2150 x L5 x A15mm

VEDANTES PARA AROS DE MADEIRA ENCAIXE FLEXÍVEL

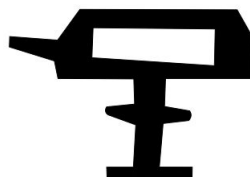

ROLO DE VEDANTE 425 PARA AROS DE MADEIRA

Vedante para aros de madeira modelo 425. Membrana da encaixe com 4,5mm de espessura e 5mm de altura.

Modo de Comercialização:

 150 m

Unidade de venda: Rolo.

Referência	Acabamento	Dimensões	Un. venda
VE.B425-150	Branco	C1500 x L12 x A4mm	Rolo
VE.C425-150	Carvalho 688	C1500 x L12 x A4mm	Rolo
VE.F425-150	Faia 685	C1500 x L12 x A4mm	Rolo
VE.FB425-150	Faia branca 686	C1500 x L12 x A4mm	Rolo
VE.M425-150	Mogno 7038	C1500 x L12 x A4mm	Rolo
VE.P425-150	Preto	C1500 x L12 x A4mm	Rolo
VE.S425-150	Sucupira 7041	C1500 x L12 x A4mm	Rolo

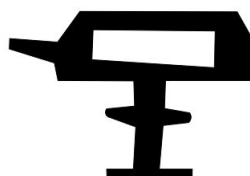

ROLO DE VEDANTE 425F PARA AROS DE MADEIRA

Rolo de vedante 425F para aros de madeira. Membrana da encaixe com 4mm de espessura e 5mm de altura.

Modo de Comercialização:

 150 m

Unidade de venda: Rolo.

Referência	Acabamento	Dimensões	Un. venda
VE.B425F-150	Branco	C1500 x L11 x A3.5mm	Rolo
VE.C425F-150	Carvalho 688	C1500 x L11 x A3.5mm	Rolo
VE.F425F-150	Faia 685	C1500 x L11 x A3.5mm	Rolo
VE.FB425F-150	Faia branca 686	C1500 x L11 x A3.5mm	Rolo

Referência	Acabamento	Dimensões	Un. venda
VE.M425F-150	Mogno 7038	C1500 x L11 x A3.5mm	Rolo
VE.P425F-150	Preto	C1500 x L11 x A3.5mm	Rolo
VE.S425F-150	Sucupira 7041	C1500 x L11 x A3.5mm	Rolo

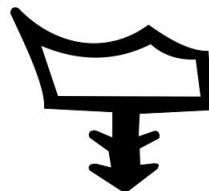

ROLO DE VEDANTE 467 PARA AROS DE MADEIRA

Rolo de vedante 467 para aros de madeira. Membrana da encaixe com 4,5mm de espessura e 6mm de altura.

Modo de Comercialização:

 150 m

Unidade de venda: Rolo.

Referência	Acabamento	Dimensões	Un. venda
VE.B467-150	Branco	C1500 x L11 x A7mm	Rolo
VE.FB467-150	Faia branca 686	C1500 x L11 x A7mm	Rolo
VE.F467-150	Faia 685	C1500 x L11 x A7mm	Rolo
VE.C467-150	Carvalho 688	C1500 x L11 x A7mm	Rolo
VE.P467-150	Preto	C1500 x L11 x A7mm	Rolo
VE.M467-150	Mogno 7038	C1500 x L11 x A7mm	Rolo
VE.S467-150	Sucupira 7041	C1500 x L11 x A7mm	Rolo



ROLO DE VEDANTE 467B PARA AROS DE MADEIRA

Rolo de vedante 467B para aros de madeira. Membrana da encaixe com 5mm de espessura e 6mm de altura.

Modo de Comercialização:

 150 m

Unidade de venda: Rolo.

Referência	Acabamento	Dimensões	Un. venda
VE.B467B-150	Branco	C1500 x L12 x A8mm	Rolo
VE.FB467B-150	Faia branca 686	C1500 x L12 x A8mm	Rolo

Referência	Acabamento	Dimensões	Un. venda
VE.F467B-150	Faia 685	C1500 x L12 x A8mm	Rolo
VE.C467B-150	Carvalho 688	C1500 x L12 x A8mm	Rolo
VE.M467B-150	Mogno 7038	C1500 x L12 x A8mm	Rolo
VE.P467B-150	Preto	C1500 x L12 x A8mm	Rolo
VE.S467B-150	Sucupira 7041	C1500 x L12 x A8mm	Rolo



ROLO DE VEDANTE 467F PARA AROS DE MADEIRA

Rolo de vedante 467F para aros de madeira. Membrana da encaixe com 4mm de espessura e 4,5mm de altura.

Modo de Comercialização:

 150 m

Unidade de venda: Rolo.

Referência	Acabamento	Dimensões	Un. venda
VE.B467F-150	Branco	C1500 x L9.5 x A6.5mm	Rolo
VE.C467F-150	Carvalho 688	C1500 x L9.5 x A6.5mm	Rolo
VE.F467F-150	Faia 685	C1500 x L9.5 x A6.5mm	Rolo
VE.FB467F-150	Faia branca 686	C1500 x L9.5 x A6.5mm	Rolo
VE.M467F-150	Mogno 7038	C1500 x L9.5 x A6.5mm	Rolo
VE.P467F-150	Preto	C1500 x L9.5 x A6.5mm	Rolo
VE.S467F-150	Sucupira 7041	C1500 x L9.5 x A6.5mm	Rolo

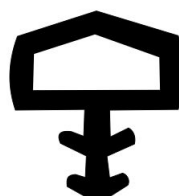

ROLO DE VEDANTE 468 PARA AROS DE MADEIRA

Vedante para aros de madeira modelo 468. Membrana da encaixe com 5mm de espessura e 6mm de altura.

Modo de Comercialização:

 150 m

Unidade de venda: Rolo.

Referência	Acabamento	Dimensões	Un. venda
VE.B468-150	Branco	C1500 x L11 x A6mm	Rolo
VE.FB468-150	Faia branca 686	C1500 x L11 x A6mm	Rolo
VE.F468-150	Faia 685	C1500 x L11 x A6mm	Rolo
VE.C468-150	Carvalho 688	C1500 x L11 x A6mm	Rolo
VE.M468-150	Mogno 7038	C1500 x L11 x A6mm	Rolo
VE.P468-150	Preto	C1500 x L11 x A6mm	Rolo
VE.S468-150	Sucupira 7041	C1500 x L11 x A6mm	Rolo



ROLO DE VEDANTE 468F PARA AROS DE MADEIRA

Rolo de vedante 468F para aros de madeira. Membrana da encaixe com 4mm de espessura e 5mm de altura.

Modo de Comercialização:

 150 m

Unidade de venda: Rolo.

Referência	Acabamento	Dimensões	Un. venda
VE.B468F-150	Branco	C1500 x L9.5 x A4mm	Rolo
VE.FB468F-150	Faia branca 686	C1500 x L9.5 x A4mm	Rolo
VE.F468F-150	Faia 685	C1500 x L9.5 x A4mm	Rolo
VE.M468F-150	Mogno 7038	C1500 x L9.5 x A4mm	Rolo
VE.P468F-150	Preto	C1500 x L9.5 x A4mm	Rolo
VE.S468F-150	Sucupira 7041	C1500 x L9.5 x A4mm	Rolo

Referência	Acabamento	Dimensões	Un. venda
VE.C468F-150	Carvalho 688	C1500 x L9.5 x A4mm	Rolo



ROLO DE VEDANTE 499 PARA AROS DE MADEIRA

Rolo de vedante 499 para aros madeira. Membrana da encaixe com 4,5mm de espessura e 5mm de altura.

Modo de Comercialização:

 150 m

Unidade de venda: Rolo.

Referência	Acabamento	Dimensões	Un. venda
VE.B499-150	Branco	C1500 x L13.5 x A3mm	Rolo
VE.C499-150	Carvalho 688	C1500 x L13.5 x A3mm	Rolo
VE.F499-150	Faia 685	C1500 x L13.5 x A3mm	Rolo
VE.FB499-150	Faia branca 686	C1500 x L13.5 x A3mm	Rolo
VE.M499-150	Mogno 7038	C1500 x L13.5 x A3mm	Rolo
VE.P499-150	Preto	C1500 x L13.5 x A3mm	Rolo
VE.S499-150	Sucupira 7041	C1500 x L13.5 x A3mm	Rolo



ROLO DE VEDANTE 500 PARA AROS DE MADEIRA

Rolo de vedante 500 para aros madeira. Membrana da encaixe com 4,5mm de espessura e 5mm de altura.

Modo de Comercialização:

 150 m

Unidade de venda: Rolo.

Referência	Acabamento	Dimensões	Un. venda
VE.B500-150	Branco	C1500 x L9 x A5mm	Rolo
VE.C500-150	Carvalho 688	C1500 x L9 x A5mm	Rolo
VE.F500-150	Faia 685	C1500 x L9 x A5mm	Rolo
VE.FB500-150	Faia branca 686	C1500 x L9 x A5mm	Rolo

Referência	Acabamento	Dimensões	Un. venda
VE.M500-150	Mogno 7038	C1500 x L9 x A5mm	Rolo
VE.P500-150	Preto	C1500 x L9 x A5mm	Rolo
VE.S500-150	Sucupira 7041	C1500 x L9 x A5mm	Rolo

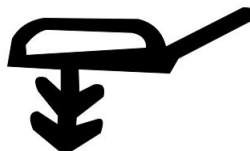

ROLO DE VEDANTE 501 PARA AROS DE MADEIRA

Rolo de vedante 501 para aros de madeira. Membrana da encaixe com 4,5mm de espessura e 5mm de altura.

Modo de Comercialização:

 150 m

Unidade de venda: Rolo.

Referência	Acabamento	Dimensões	Un. venda
VE.B501-150	Branco	C1500 x L15 x A8.5mm	Rolo
VE.C501-150	Carvalho 688	C1500 x L15 x A8.5mm	Rolo
VE.F501-150	Faixa 685	C1500 x L15 x A8.5mm	Rolo
VE.FB501-150	Faixa branca 686	C1500 x L15 x A8.5mm	Rolo
VE.M501-150	Mogno 7038	C1500 x L15 x A8.5mm	Rolo
VE.P501-150	Preto	C1500 x L15 x A8.5mm	Rolo
VE.S501-150	Sucupira 7041	C1500 x L15 x A8.5mm	Rolo



ROLO DE VEDANTE 518 PARA AROS DE MADEIRA

Rolo de vedante 518 para aros de madeira. Membrana da encaixe com 4mm de espessura e 5mm de altura.

Modo de Comercialização:

 150 m

Unidade de venda: Rolo.

Referência	Acabamento	Dimensões	Un. venda
VE.C518-150	Carvalho 688	C1500 x L13.5 x A4mm	Rolo
VE.B518-150	Branco	C1500 x L13.5 x A4mm	Rolo

Referência	Acabamento	Dimensões	Un. venda
VE.FB518-150	Faixa branca 686	C1500 x L13.5 x A4mm	Rolo
VE.F518-150	Faixa 685	C1500 x L13.5 x A4mm	Rolo
VE.M518-150	Mogno 7038	C1500 x L13.5 x A4mm	Rolo
VE.P518-150	Preto	C1500 x L13.5 x A4mm	Rolo
VE.S518-150	Sucupira 7041	C1500 x L13.5 x A4mm	Rolo

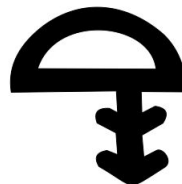

ROLO DE VEDANTE 526 PARA AROS DE MADEIRA

Rolo de vedante 526 para aros madeira. Membrana da encaixe com 4mm de espessura e 6mm de altura.

Modo de Comercialização:

 150 m

Unidade de venda: Rolo.

Referência	Acabamento	Dimensões	Un. venda
VE.B526-150	Branco	L10 x A4 x C1500mm	Rolo
VE.C526-150	Carvalho 688	L10 x A4 x C1500mm	Rolo
VE.F526-150	Faixa 685	L10 x A4 x C1500mm	Rolo
VE.FB526-150	Faixa branca 686	L10 x A4 x C1500mm	Rolo
VE.M526-150	Mogno 7038	L10 x A4 x C1500mm	Rolo
VE.P526-150	Preto	L10 x A4 x C1500mm	Rolo
VE.S526-150	Sucupira 7041	L10 x A4 x C1500mm	Rolo



ROLO DE VEDANTE 546 PARA AROS DE MADEIRA

Rolo de vedante 546 para aros de madeira. Membrana da encaixe com 4mm de espessura e 5mm de altura.

Modo de Comercialização:

 150 m

Unidade de venda: Rolo.

Referência	Acabamento	Dimensões	Un. venda
VE.B546-150	Branco	C1500 x L12 x A5mm	Rolo
VE.C546-150	Carvalho 688	C1500 x L12 x A5mm	Rolo
VE.F546-150	Faia 685	C1500 x L12 x A5mm	Rolo
VE.FB546-150	Faia branca 686	C1500 x L12 x A5mm	Rolo
VE.M546-150	Mogno 7038	C1500 x L12 x A5mm	Rolo
VE.S546-150	Sucupira 7041	C1500 x L12 x A5mm	Rolo
VE.P546-150	Preto	C1500 x L12 x A5mm	Rolo



ROLO DE VEDANTE 550 PARA AROS DE MADEIRA

Rolo de vedante 550 para aros de madeira. Membrana da encaixe com 4,5mm de espessura e 5mm de altura.

Modo de Comercialização:

 150 m

Unidade de venda: Rolo.

Referência	Acabamento	Dimensões	Un. venda
VE.B550-150	Branco	C1500 x L15 x A8.5mm	Rolo
VE.FB550-150	Faia branca	C1500 x L15 x A8.5mm	Rolo
VE.F550-150	Faia	C1500 x L15 x A8.5mm	Rolo
VE.S550-150	Sucupira 7041	C1500 x L15 x A8.5mm	Rolo
VE.C550-150	Carvalho 688	C1500 x L15 x A8.5mm	Rolo
VE.M550-150	Mogno 7038	C1500 x L15 x A8.5mm	Rolo

Referência	Acabamento	Dimensões	Un. venda
VE.P550-150	Preto	C1500 x L15 x A8.5mm	Rolo

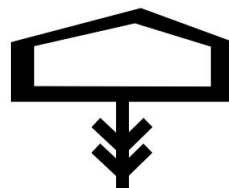

ROLO DE VEDANTE 558 PARA AROS DE MADEIRA

Rolo de vedante 558 para aros de madeira. Membrana da encaixe com 4mm de espessura e 5mm de altura.

Modo de Comercialização:

 150 m

Unidade de venda: Rolo.

Referência	Acabamento	Dimensões	Un. venda
VE.B558-150	Branco	C1500 x L10 x A4.5mm	Rolo
VE.C558-150	Carvalho 688	C1500 x L10 x A4.5mm	Rolo
VE.F558-150	Faixa 685	C1500 x L10 x A4.5mm	Rolo
VE.FB558-150	Faixa branca 686	C1500 x L10 x A4.5mm	Rolo
VE.M558-150	Mogno 7038	C1500 x L10 x A4.5mm	Rolo
VE.P558-150	Preto	C1500 x L10 x A4.5mm	Rolo
VE.S558-150	Sucupira 7041	C1500 x L10 x A4.5mm	Rolo



VEDANTE 520 RÍGIDO PARA AROS DE MADEIRA

Vedação 520 rígida para aros de madeira. Membrana da encaixe com 4mm de espessura e 6mm de altura.

Modo de Comercialização:

 150 metros

Unidade de venda: Rolo.

Referência	Acabamento	Dimensões	Un. venda
VE.B520-150	Branco	C1500 x L11 x A6mm	Rolo
VE.C520-150	Carvalho 688	C1500 x L11 x A6mm	Rolo
VE.F520-150	Faixa 685	C1500 x L11 x A6mm	Rolo
VE.FB520-150	Faixa branca 686	C1500 x L11 x A6mm	Rolo

Referência	Acabamento	Dimensões	Un. venda
VE.M520-150	Mogno 7038	C1500 x L11 x A6mm	Rolo
VE.P520-150	Preto	C1500 x L11 x A6mm	Rolo
VE.S520-150	Sucupira 7041	C1500 x L11 x A6mm	Rolo

VEDANTES PARA AROS DE MADEIRA ENCAIXE RÍGIDO

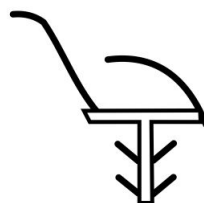

BARRA DE VEDANTE 525 PARA AROS DE MADEIRA

Barra de vedante 525 para aros de madeira encaixe rígido. Membrana da encaixe com 4mm de espessura e 6mm de altura.

Modo de Comercialização:

Vendido à barra (medida que o cliente pretender).

Unidade de venda: Barra.

Referência	Acabamento	Dimensões
VE.CN525-2150	Cinzento	C2150 x L13.5 x A6mm
VE.B525-2150	Branco	C2150 x L13.5 x A6mm
VE.C525-2150	Carvalho 688	C2150 x L13.5 x A6mm
VE.F525-2150	Faia 685	C2150 x L13.5 x A6mm
VE.FB525-2150	Faia branca 686	C2150 x L13.5 x A6mm
VE.M525-2150	Mogno 7038	C2150 x L13.5 x A6mm
VE.P525-2150	Preto	C2150 x L13.5 x A6mm
VE.S525-2150	Sucupira 7041	C2150 x L13.5 x A6mm

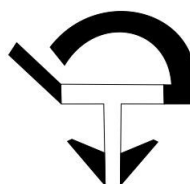

BARRA DE VEDANTE 539 PARA AROS DE MADEIRA

Barra de vedante 539 para aros de madeira de encaixe rígido. Membrana da encaixe com 5mm de espessura e 5mm de altura.

Modo de Comercialização:

Vendido à barra (medida que o cliente pretender).

Quantidade mínima 135 barras.

Unidade de venda: Barra.

Referência	Acabamento	Dimensões
VE.B539-2150	Branco	C2150 x L10 x A4mm

Referência	Acabamento	Dimensões
VE.C539-2150	Carvalho 688	C2150 x L10 x A4mm
VE.F539-2150	Faia 685	C2150 x L10 x A4mm
VE.FB539-2150	Faia branca 686	C2150 x L10 x A4mm
VE.M539-2150	Mogno 7038	C2150 x L10 x A4mm
VE.P539-2150	Preto	C2150 x L10 x A4mm
VE.S539-2150	Sucupira 7041	C2150 x L10 x A4mm

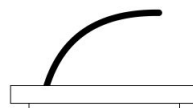
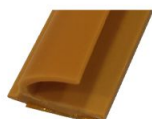

BARRA DE VEDANTE 571 ADESIVO PARA AROS DE MADEIRA

Barra de vedante 571 adesivo para aros de madeira com base rígida. Fornecido com película adesiva, em barras de 2150mm.

Modo de Comercialização:

2,15 m 100 barras

Unidade de venda: Barra.

Referência	Acabamento	Dimensões
VE.B571AD-2150	Branco	C2150 x L13.5 x A6mm
VE.C571AD-2150	Carvalho 688	C2150 x L13.5 x A6mm
VE.M571AD-2150	Mogno 7038	C2150 x L13.5 x A6mm



ROLO DE VEDANTE 459 X 2.3 PARA AROS DE MADEIRA

Rolo de vedante 459 x 2.3 para aros de madeira encaixe rígido. Membrana da encaixe com 2,3mm de espessura e 6mm de altura.

Modo de Comercialização:

200 m

Unidade de venda: Rolo.

Referência	Acabamento	Dimensões	Un. venda
VE.B459x2.3-200	Branco	C2000 x L5 x A5mm	Rolo
VE.C459x2.3-200	Carvalho 688	C2000 x L5 x A5mm	Rolo

Referência	Acabamento	Dimensões	Un. venda
VE.F459x2.3-200	Faia 685	C2000 x L5 x A5mm	Rolo
VE.FB459x2.3-200	Faia branca 686	C2000 x L5 x A5mm	Rolo
VE.M459x2.3-200	Mogno 7038	C2000 x L5 x A5mm	Rolo
VE.P459x2.3-200	Preto	C2000 x L5 x A5mm	Rolo
VE.S459x2.3-200	Sucupira 7041	C2000 x L5 x A5mm	Rolo



ROLO DE VEDANTE 459 X 3 PARA AROS DE MADEIRA

Rolo de vedante 459 x 3 para aros de madeira encaixe rígido. Membrana da encaixe com 3mm de espessura e 8mm de altura.

Modo de Comercialização:

 200 m

Unidade de venda: Rolo.

Referência	Acabamento	Dimensões	Un. venda
VE.B459Bx3-200	Branco	C2000 x L6 x A6mm	Rolo
VE.F459Bx3-200	Faia 685	C2000 x L6 x A6mm	Rolo
VE.FB459Bx3-200	Faia branca 686	C2000 x L6 x A6mm	Rolo
VE.C459Bx3-200	Carvalho 688	C2000 x L6 x A6mm	Rolo
VE.M459Bx3-200	Mogno 7038	C2000 x L6 x A6mm	Rolo
VE.P459Bx3-200	Preto	C2000 x L6 x A6mm	Rolo
VE.S459Bx3-200	Sucupira 7041	C2000 x L6 x A6mm	Rolo

Q

PORTAS METÁLICAS



ÍNDICE

Q - Portas Metálicas	2
Portas Corta-Fogo para Colocação em Vão Interior DIERRE	2
Portas Multiuso DIERRE	6

Neste catálogo podem estar presentes produtos em que a imagem pode não corresponder precisamente às cores reais, medidas e dimensões, bem com as informações inerentes às fichas técnicas mencionadas nos produtos. Com o objetivo de melhorar e em constante evolução reservamos o direito de fazer as alterações necessárias dos produtos sem aviso prévio.

Para consulta de preço entre em contato com nossos vendedores.

Q - PORTAS METÁLICAS

PORTAS CORTA-FOGO PARA COLOCAÇÃO EM VÃO INTERIOR DIERRE



PORTA CORTA-FOGO SPLIT T80 - EI260 1 PORTA (REVERSÍVEL) 60MIN.

Porta Corta-Fogo Split T80 - EI260 1 porta (reversível) resistência certificada 60 minutos. Disponível com a abertura à esquerda ou à direita.

Estrutura com 2 chapas formando uma caixa de 65mm; 3 dobradiças por folha (2 reguláveis em altura + 1 com mola para auto-fecho); Fechadura corta fogo predisposta para cilindro de perfil europeu; Par de muletas em placas com furação para cilindro, de cor preta e corta-fogo; Placa de identificação com número de certificado. Número de certificação EI260.

Modo de Comercialização:

1 un

Unidade de venda: Unidade.

Referência	Acabamento	Dimensões	Modelo
T80.800X2050	Chapa / Cinza	L800xP45xA2050mm	Split EI260
T80.900X2050	Chapa / Cinza	L900xP45xA2050mm	Split EI260
T80.1000X2050	Chapa / Cinza	L1000xP45xA2050mm	Split EI260
T80.1100X2050	Chapa / Cinza	L1100xP45xA2050mm	Split EI260
T80.1200X2050	Chapa / Cinza	L1200xP45xA2050mm	Split EI260
T80.1265X2050	Chapa / Cinza	L1265xP45xA2050mm	Split EI260
T80.1350X2050	Chapa / Cinza	L1350xP45xA2050mm	Split EI260
T80.800X2150	Chapa / Cinza	L800xP45xA2150mm	Split EI260
T80.900X2150	Chapa / Cinza	L900xP45xA2150mm	Split EI260
T80.1000X2150	Chapa / Cinza	L1000xP45xA2150mm	Split EI260
T80.1100X2150	Chapa / Cinza	L1100xP45xA2150mm	Split EI260
T80.1200X2150	Chapa / Cinza	L1200xP45xA2150mm	Split EI260
T80.1265X2150	Chapa / Cinza	L1265xP45xA2150mm	Split EI260
T80.1350X2150	Chapa / Cinza	L1350xP45xA2150mm	Split EI260



PORTA CORTA-FOGO SPLIT T81- EI2120 1 PORTA (REVERSÍVEL) 120MIN.

Porta Corta-Fogo Split T81- EI2120 de 1 porta (reversível) resistência certificada 120 minutos. Disponível com a abertura à esquerda ou à direita.

Estrutura com 2 chapas formando uma caixa de 65mm; 3 dobradiças por folha (2 reguláveis em altura + 1 com mola para auto-fecho); Fechadura corta fogo predisposta para cilindro de perfil europeu; Par de muletas em placas com furação para cilindro, de cor preta e corta-fogo; Placa de identificação com número de certificado. Número de certificação EI2120.

Modo de Comercialização:

 1 un

Unidade de venda: Unidade.



Referência	Acabamento	Dimensões	Modelo
T81.1350X2150	Chapa / Cinza	L1350xP45xA2150mm	Split EI2120
T81.1265X2150	Chapa / Cinza	L1265xP45xA2150mm	Split EI2120
T81.1200X2150	Chapa / Cinza	L1200xP45xA2150mm	Split EI2120
T81.1100X2150	Chapa / Cinza	L1100xP45xA2150mm	Split EI2120
T81.1000X2150	Chapa / Cinza	L1000xP45xA2150mm	Split EI2120
T81.900X2150	Chapa / Cinza	L900xP45xA2150mm	Split EI2120
T81.800X2150	Chapa / Cinza	L800xP45xA2150mm	Split EI2120
T81.1350X2050	Chapa / Cinza	L1350xP45xA2050mm	Split EI2120
T81.1265X2050	Chapa / Cinza	L1265xP45xA2050mm	Split EI2120
T81.1200X2050	Chapa / Cinza	L1200xP45xA2050mm	Split EI2120
T81.1100X2050	Chapa / Cinza	L1100xP45xA2050mm	Split EI2120
T81.1000X2050	Chapa / Cinza	L1000xP45xA2050mm	Split EI2120
T81.900X2050	Chapa / Cinza	L900xP45xA2050mm	Split EI2120
T81.800X2050	Chapa / Cinza	L800xP45xA2050mm	Split EI2120

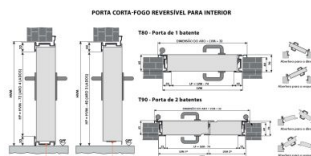

PORTA CORTA-FOGO SPLIT T90 - EI260 2 PORTAS (REVERSÍVEL) 60MIN.

Porta Corta-Fogo Split T90 - EI260 2 portas (reversível) resistência certificada 60 minutos. Disponível com a abertura à esquerda ou à direita.

Estrutura com 2 chapas formando uma caixa de 65mm; 3 dobradiças por folha (2 reguláveis em altura + 1 com mola para auto-fecho); Fechadura corta fogo predisposta para cilindro de perfil europeu; Par de muletas em placas com furação para cilindro, de cor preta e corta-fogo; Placa de identificação com número de certificado. Número de certificação EI260.

Modo de Comercialização:

 1 un

Unidade de venda: Unidade.



Referência	Acabamento	Dimensões	Modelo
T90.1300X2050	Chapa / Cinza	L1300(650+650)xP45xA2050mm	Split EI260
T90.1400X2050	Chapa / Cinza	L1400(700+700)xP45xA2050mm	Split EI260
T90.1500X2050	Chapa / Cinza	L1500(750+750)xP45xA2050mm	Split EI260
T90.1600X2050	Chapa / Cinza	L1600(800+800)xP45xA2050mm	Split EI260
T90.1800X2050	Chapa / Cinza	L1800(900+900)xP45xA2050mm	Split EI260
T90.2000X2050	Chapa / Cinza	L2000(1000+1000)xP45xA2050mm	Split EI260
T90.1300X2150	Chapa / Cinza	L1300(650+650)xP45xA2150mm	Split EI260
T90.1400X2150	Chapa / Cinza	L1400(700+700)xP45xA2150mm	Split EI260
T90.1500X2150	Chapa / Cinza	L1500(750+750)xP45xA2150mm	Split EI260
T90.1600X2150	Chapa / Cinza	L1600(800+800)xP45xA2150mm	Split EI260
T90.1800X2150	Chapa / Cinza	L1800(900+900)xP45xA2150mm	Split EI260
T90.2000X2150	Chapa / Cinza	L2000(1000+1000)xP45xA2150mm	Split EI260



PORTA CORTA-FOGO SPLIT T91 - EI2120 2 PORTAS (REVERSÍVEL) 120MIN.

Porta Corta-Fogo Split T91 - EI2120 2 portas (reversível) resistência certificada 120 minutos. Disponível com a abertura à esquerda ou à direita.

Estrutura com 2 chapas formando uma caixa de 65mm; 3 dobradiças por folha (2 reguláveis em altura + 1 com mola para auto-fecho); Fechadura corta fogo predisposta para cilindro de perfil europeu; Par de muletas em placas com furação para cilindro, de cor preta e corta-fogo; Placa de identificação com número de certificado. Número de certificação EI2120.

Modo de Comercialização:

1 un

Unidade de venda: Unidade.



Referência	Acabamento	Dimensões	Modelo
T91.1300X2050	Chapa / Cinza	L1300(650+650)xP45xA2050mm	Split EI2120
T91.1400X2050	Chapa / Cinza	L1400(700+700)xP45xA2050mm	Split EI2120
T91.1500X2050	Chapa / Cinza	L1500(750+750)xP45xA2050mm	Split EI2120
T91.1600X2050	Chapa / Cinza	L1600(800+800)xP45xA2050mm	Split EI2120
T91.1800X2050	Chapa / Cinza	L1800(900+900)xP45xA2050mm	Split EI2120
T91.2000X2050	Chapa / Cinza	L2000(1000+1000)xP45xA2050mm	Split EI2120
T91.1300X2150	Chapa / Cinza	L1300(650+650)xP45xA2150mm	Split EI2120
T91.1400X2150	Chapa / Cinza	L1400(700+700)xP45xA2150mm	Split EI2120
T91.1500X2150	Chapa / Cinza	L1500(750+750)xP45xA2150mm	Split EI2120
T91.1600X2150	Chapa / Cinza	L1600(800+800)xP45xA2150mm	Split EI2120
T91.1800X2150	Chapa / Cinza	L1800(900+900)xP45xA2150mm	Split EI2120
T91.2000X2150	Chapa / Cinza	L2000(1000+1000)xP45xA2150mm	Split EI2120

PORTAS MULTIUSO DIERRE



PORTA MULTIUSO POLILUX COM GRELHA T62.B1

Porta Multiuso Polilux com grelha T62.B1 porta de 1 batente. Disponível com a abertura à esquerda ou à direita. Perfil 3 lados em 'Z' em chapa de aço e munido de unhas. Estrutura com 2 chapas de aço zincado, com preenchimento interior em favos de cartão perfazendo uma estrutura total de 41mm. Porta com 4 grelhas duplas de ventilação. Com acabamento cinza, 2 dobradiças, fechadura + cilindro de perfil europeu e par de puxadores de muleta em placas com furação para cilindro de cor preta.

Modo de Comercialização:

 1 un

Unidade de venda: Unidade.



Referência	Acabamento	Dimensões	Modelo
T62.B1.700X2000D	Chapa / Cinza	L700xP41xA2000mm	Polilux c/ grelha
T62.B1.800X2000D	Chapa / Cinza	L800xP41xA2000mm	Polilux c/ grelha
T62.B1.900X2000D	Chapa / Cinza	L900xP41xA2000mm	Polilux c/ grelha
T62.B1.1000X2000D	Chapa / Cinza	L1000xP41xA2000mm	Polilux c/ grelha
T62.B1.700X2100D	Chapa / Cinza	L700xP41xA2100mm	Polilux c/ grelha
T62.B1.800X2100D	Chapa / Cinza	L800xP41xA2100mm	Polilux c/ grelha
T62.B1.900x2100D	Chapa / Cinza	L900xP41xA2100mm	Polilux c/ grelha
T62.B1.1000x2100D	Chapa / Cinza	L1000xP41xA2100mm	Polilux c/ grelha



PORTA MULTIUSO POLILUX SEM GRELHA T62.B0

Porta Multiuso Polilux sem grelha T62.B0 porta de 1 batente. Disponível com a abertura à esquerda ou à direita. Perfil 3 lados em 'Z' em chapa de aço e munido de unhas. Estrutura com 2 chapas de aço zincado, com preenchimento interior em favos de cartão perfazendo uma estrutura total de 41mm. Porta com 4 grelhas duplas de ventilação. Com acabamento cinza, 2 dobradiças, fechadura + cilindro de perfil europeu e par de puxadores de muleta em placas com furação para cilindro de cor preta.

Modo de Comercialização:

 1 un

Unidade de venda: Unidade.



Referência	Acabamento	Dimensões	Modelo
T62.B0.700X2000D	Chapa / Cinza	L700xP41xA2000mm	Polilux s/ grelha
T62.B0.800X2000D	Chapa / Cinza	L800xP41xA2000mm	Polilux s/ grelha
T62.B0.900X2000D	Chapa / Cinza	L900xP41xA2000mm	Polilux s/ grelha
T62.B0.1000X2000D	Chapa / Cinza	L1000xP41xA2000mm	Polilux s/ grelha
T62.B0.700X2100D	Chapa / Cinza	L700xP41xA2100mm	Polilux s/ grelha
T62.B0.800X2100D	Chapa / Cinza	L800xP41xA2100mm	Polilux s/ grelha
T62.B0.900X2100D	Chapa / Cinza	L900xP41xA2100mm	Polilux s/ grelha
T62.B0.1000X2100D	Chapa / Cinza	L1000xP41xA2100mm	Polilux s/ grelha

R

PARAFUSOS



ÍNDICE

R - Parafusos	2
Buchas e Tap-Tips	2
Ceras e Acabamentos	4
Parafusos de Balaústre	5
Parafusos para Madeira	7
Ponteiras e Adaptadores Wera	24
Tampas para Parafusos	29

Neste catálogo podem estar presentes produtos em que a imagem pode não corresponder precisamente às cores reais, medidas e dimensões, bem com as informações inerentes às fichas técnicas mencionadas nos produtos. Com o objetivo de melhorar e em constante evolução reservamos o direito de fazer as alterações necessárias dos produtos sem aviso prévio.

Para consulta de preço entre em contato com nossos vendedores.

R - PARAFUSOS

BUCHAS E TAP-TIPS

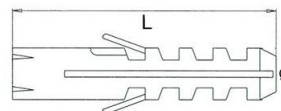

BUCHA DE NYLON PARA CONSTRUÇÃO

Bucha de nylon para construção, alta qualidade. Possibilidade com ou sem bordo.

Modo de Comercialização:

Unidade de venda: Cento.

Referência	Acabamento	Dimensões	Caixas
BU.NYO6X30	S/Bordo - Cinza	Ø6,0mm x 30mm	5 centos
BU.NY08X40	S/Bordo - Cinza	Ø8,0mm x L40mm	3 centos
BU.NY10X50	S/Bordo - Cinza	Ø10,0mm x 50mm	1 cento
BU.NY06X30B	C/Bordo - Cinza	Ø6,0mm x 30mm	5 centos
BU.NY08X40B	C/Bordo - Cinza	Ø8,0mm x L40mm	2,5 centos
BU.NY10X50B	C/Bordo - Cinza	Ø10,0mm x 50mm	1 cento



BUCHA DE NYLON PARA CONSTRUÇÃO TELEMATIC

Bucha de nylon para construção telematic, alta qualidade.

Modo de comercialização:

 1 cento

Unidade de venda: Cento.

Referência	Acabamento	Dimensões
TELEMATIC6X30	Cinza	M6x30mm
TELEMATIC8X40	Cinza	M8x40mm
TELEMATIC10X50	Cinza	M10x50mm

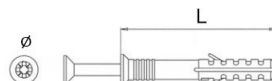

TAP-TIP PARA CONSTRUÇÃO CABEÇA CHATA POZIDRIVE

Tap-Tip para construção cabeça chata pozidrive, alta qualidade.

Modo de Comercialização:

Unidade de venda: Cento.

Referência	Acabamento	Dimensões	Caixas
TP5,0X30	Zincado branco / R.Parcial	Ø5,0mm x L30mm	1 cento
TP5,0X40	Zincado branco / R.Parcial	Ø5,0mm x L40mm	1 cento
TP5,0X50	Zincado branco / R.Parcial	Ø5,0mm x L50mm	1 cento
TP6,0X40	Zincado branco / R.Parcial	Ø6,0mm x L40mm	1 cento
TP6,0X60	Zincado branco / R.Parcial	Ø6,0mm x L60mm	1 cento
TP6,0X80	Zincado branco / R.Parcial	Ø6,0mm x L80mm	1 cento
TP8,0X60	Zincado branco / R.Parcial	Ø8,0mm x L60mm	1 cento
TP8,0X80	Zincado branco / R.Parcial	Ø8,0mm x L80mm	1 cento
TP8,0X100	Zincado branco / R.Parcial	Ø8,0mm x L100mm	1 cento
TP8,0X120	Zincado branco / R.Parcial	Ø8,0mm x L120mm	1 cento

CERAS E ACABAMENTOS



De branco a preto

SORTIDO DE CERA MACIA PARA REPARAR/RESTAURAR SUPERFÍCIES DE MADEIRA HÄFELE

Sortido de cera macia para reparar/restaurar produtos para superfícies de madeira Häfele, conjunto de 20 barras de branco a preto.

Modo de comercialização:

 1 kit

Unidade de venda: Kit.

Referência	Acabamento	Caixas
H00730060	Branco a preto	20 barras

PARAFUSOS DE BALAUÍSTRE



BUCHA DE LATÃO

Bucha de latão. Para aplicação de parafuso de balaústre em pavimentos de betão ou pedra.

Modo de Comercialização:

1 un 50 un 1000 un

Unidade de venda: Unidade.

Referência	Acabamento	Dimensões
M8LAT	Latão	Ext. 10x28mm



PARAFUSO DE BALAUÍSTRE MADEIRA-MADEIRA

Parafuso de balaústre madeira - madeira. Aplicação de balaústres de madeira em degraus ou pavimentos também em madeira.

Modo de Comercialização:

100 un 1000 un

Unidade de venda: Milhar.

Referência	Acabamento	Dimensões
6,6X70BAL	Zincado branco	6,6x75mm



PARAFUSO DE BALAUÍSTRE MADEIRA-MILIMÉTRICA

Parafuso de balaústre madeira - milimétrica. aplicação de balaustres de madeira com bucha metálica.

Modo de Comercialização:

100 un 1000 un

Unidade de venda: Cento.

Referência	Acabamento	Dimensões
M8X90BAL	Zincado branco	8x90mm

PARAFUSOS PARA MADEIRA

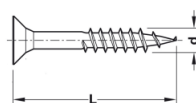

PARAFUSO DE MONTAGEM COM BROCA CABEÇA CHATA TORX

Parafuso de montagem para aglomerados de madeira com broca e cabeça chata torx, alta qualidade.

Modo de comercialização:

Unidade de venda: Cento.

Referência	Acabamento	Dimensões	Tipo	Caixas
4,0X025BRRPZN	Zincado branco / R.Parcial	Ø4,0mm x L25mm	RS	10 centos
4,0X030BRRPZN	Zincado branco / R.Parcial	Ø4,0mm x L30mm	RS	10 centos
4,0X035BRRPZN	Zincado branco / R.Parcial	Ø4,0mm x L35mm	RS	10 centos
4,0X040BRRPZN	Zincado branco / R.Parcial	Ø4,0mm x L40mm	RS	5 centos
4,0X045BRRPZN	Zincado branco / R.Parcial	Ø4,0mm x L45mm	RS	5 centos
4,0X050BRRPZN	Zincado branco / R.Parcial	Ø4,0mm x L50mm	RS	5 centos
4,0X060BRRPZN	Zincado branco / R.Parcial	Ø4,0mm x L60mm	RS	5 centos
4,0X070BRRPZN	Zincado branco / R.Parcial	Ø4,0mm x L70mm	RS	2 centos
4,5x035BRRPZN	Zincado branco / R.Parcial	Ø4,5mm x L35mm	RS	10 centos
4,5x040BRRPZN	Zincado branco / R.Parcial	Ø4,5mm x L40mm	RS	5 centos
4,5x045BRRPZN	Zincado branco / R.Parcial	Ø4,5mm x L45mm	RS	5 centos
4,5x050BRRPZN	Zincado branco / R.Parcial	Ø4,5mm x L50mm	RS	5 centos
4,5x060BRRPZN	Zincado branco / R.Parcial	Ø4,5mm x L60mm	RS	2 centos
5,0x050BRRPZN	Zincado branco / R.Parcial	Ø5,0mm x L50mm	RS	5 centos
5,0x060BRRPZN	Zincado branco / R.Parcial	Ø5,0mm x L60mm	RS	2 centos
5,0x070BRRPZN	Zincado branco / R.Parcial	Ø5,0mm x L70mm	RS	2 centos
5,0x080BRRPZN	Zincado branco / R.Parcial	Ø5,0mm x L80mm	RS	2 centos
5,0x090BRRPZN	Zincado branco / R.Parcial	Ø5,0mm x L90mm	RS	2 centos
5,0x100BRRPZN	Zincado branco / R.Parcial	Ø5,0mm x L100mm	RS	2 centos
6,0x090BRRPZN	Zincado branco / R.Parcial	Ø6,0mm x L90mm	RS	1 cento
6,0x100BRRPZN	Zincado branco / R.Parcial	Ø6,0mm x L100mm	RS	1 cento
6,0x120BRRPZN	Zincado branco / R.Parcial	Ø6,0mm x L120mm	RS	1 cento

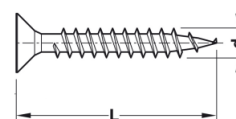

PARAFUSO PARA MADEIRA CABEÇA CHATA POZIDRIVE

Parafuso para madeira cabeça chata pozidrive, alta qualidade. Aplicação em madeiras maciças ou aglomerados. Possibilidade de fornecimento em rosca total ou rosca parcial (sob pedido).

Modo de Comercialização:

Unidade de venda: Cento.

Referência	Acabamento	Dimensões	Tipo	Caixas
2,5X010CXZN	Zincado branco / R.Total	Ø2,5mm x L10mm	RS	10 centos
2,5X012CXZN	Zincado branco / R.Total	Ø2,5mm x L12mm	RS	10 centos
2,5X016CXZN	Zincado branco / R.Total	Ø2,5mm x L16mm	RS	10 centos
2,5X020CXZN	Zincado branco / R.Total	Ø2,5mm x L20mm	RS	10 centos
3,0x010CXZN	Zincado branco / R.Total	Ø3,0mm x L10mm	RS	10 centos
3,0x012CXZN	Zincado branco / R.Total	Ø3,0mm x L12mm	RS	10 centos
3,0x013CXZN	Zincado branco / R.Total	Ø3,0mm x L13mm	RS	10 centos
3,0x015CXZN	Zincado branco / R.Total	Ø3,0mm x L15mm	RS	10 centos
3,0x016CXZN	Zincado branco / R.Total	Ø3,0mm x L16mm	RS	10 centos
3,0x017CXZN	Zincado branco / R.Total	Ø3,0mm x L17mm	RS	10 centos
3,0x020CXZN	Zincado branco / R.Total	Ø3,0mm x L20mm	RS	10 centos
3,0x025CXZN	Zincado branco / R.Total	Ø3,0mm x L25mm	RS	10 centos
3,0x030CXZN	Zincado branco / R.Total	Ø3,0mm x L30mm	RS	10 centos
3,0x035CXZN	Zincado branco / R.Total	Ø3,0mm x L35mm	RS	10 centos
3,0x040CXZN	Zincado branco / R.Total	Ø3,0mm x L40mm	RS	10 centos
3,0x045CXZN	Zincado branco / R.Total	Ø3,0mm x L45mm	RS	10 centos
3,5x012CXZN	Zincado branco / R.Total	Ø3,5mm x L12mm	RS	10 centos
3,5x013CXZN	Zincado branco / R.Total	Ø3,5mm x L13mm	RS	10 centos
3,5x015CXZN	Zincado branco / R.Total	Ø3,5mm x L15mm	RS	10 centos
3,5x016CXZN	Zincado branco / R.Total	Ø3,5mm x L16mm	RS	10 centos
3,5x017CXZN	Zincado branco / R.Total	Ø3,5mm x L17mm	RS	10 centos
3,5x018CXZN	Zincado branco / R.Total	Ø3,5mm x L18mm	RS	10 centos
3,5x020CXZN	Zincado branco / R.Total	Ø3,5mm x L20mm	RS	10 centos
3,5x025CXZN	Zincado branco / R.Total	Ø3,5mm x L25mm	RS	10 centos
3,5x030CXZN	Zincado branco / R.Total	Ø3,5mm x L30mm	RS	10 centos

Referência	Acabamento	Dimensões	Tipo	Caixas
3,5x035CXZN	Zincado branco / R.Total	Ø3,5mm x L35mm	RS	10 centos
3,5x040CXZN	Zincado branco / R.Total	Ø3,5mm x L40mm	RS	10 centos
3,5x045CXZN	Zincado branco / R.Total	Ø3,5mm x L45mm	RS	10 centos
3,5x050CXZN	Zincado branco / R.Total	Ø3,5mm x L50mm	RS	5 centos
4,0X012CXZN	Zincado branco / R.Total	Ø4,0mm x L12mm	RS	10 centos
4,0X013CXZN	Zincado branco / R.Total	Ø4,0mm x L13mm	RS	10 centos
4,0X015CXZN	Zincado branco / R.Total	Ø4,0mm x L15mm	RS	10 centos
4,0X016CXZN	Zincado branco / R.Total	Ø4,0mm x L16mm	RS	10 centos
4,0X017CXZN	Zincado branco / R.Total	Ø4,0mm x L17mm	RS	10 centos
4,0X018CXZN	Zincado branco / R.Total	Ø4,0mm x L18mm	RS	10 centos
4,0X020CXZN	Zincado branco / R.Total	Ø4,0mm x L20mm	RS	10 centos
4,0X023CXZN	Zincado branco / R.Total	Ø4,0mm x L23mm	RS	10 centos
4,0X025CXZN	Zincado branco / R.Total	Ø4,0mm x L25mm	RS	10 centos
4,0X030CXZN	Zincado branco / R.Total	Ø4,0mm x L30mm	RS	10 centos
4,0X035CXZN	Zincado branco / R.Total	Ø4,0mm x L35mm	RS	10 centos
4,0X040CXZN	Zincado branco / R.Total	Ø4,0mm x L40mm	RS	5 centos
4,0X045CXZN	Zincado branco / R.Total	Ø4,0mm x L45mm	RS	5 centos
4,0X050CXZN	Zincado branco / R.Total	Ø4,0mm x L50mm	RS	5 centos
4,0X055CXZN	Zincado branco / R.Total	Ø4,0mm x L55mm	RS	5 centos
4,0X060CXZN	Zincado branco / R.Total	Ø4,0mm x L60mm	RS	5 centos
4,5x016CXZN	Zincado branco / R.Total	Ø4,5mm x L16mm	RS	10 centos
4,5x020CXZN	Zincado branco / R.Total	Ø4,5mm x L20mm	RS	10 centos
4,5x025CXZN	Zincado branco / R.Total	Ø4,5mm x L25mm	RS	10 centos
4,5x030CXZN	Zincado branco / R.Total	Ø4,5mm x L30mm	RS	10 centos
4,5x035CXZN	Zincado branco / R.Total	Ø4,5mm x L35mm	RS	10 centos
4,5x040CXZN	Zincado branco / R.Total	Ø4,5mm x L40mm	RS	5 centos
4,5x045CXZN	Zincado branco / R.Total	Ø4,5mm x L45mm	RS	5 centos
4,5x050CXZN	Zincado branco / R.Total	Ø4,5mm x L50mm	RS	5 centos
4,5x055CXZN	Zincado branco / R.Total	Ø4,5mm x L55mm	RS	5 centos
4,5x060CXZN	Zincado branco / R.Total	Ø4,5mm x L60mm	RS	2 centos
4,5x070CXZN	Zincado branco / R.Total	Ø4,5mm x L70mm	RS	2 centos
5,0x017CXZN	Zincado branco / R.Total	Ø5,0mm x L17mm	RS	10 centos
5,0x020CXZN	Zincado branco / R.Total	Ø5,0mm x L20mm	RS	10 centos
5,0x025CXZN	Zincado branco / R.Total	Ø5,0mm x L25mm	RS	10 centos
5,0x030CXZN	Zincado branco / R.Total	Ø5,0mm x L30mm	RS	10 centos

Referência	Acabamento	Dimensões	Tipo	Caixas
5,0x035CXZN	Zincado branco / R.Total	Ø5,0mm x L35mm	RS	5 centos
5,0x040CXZN	Zincado branco / R.Total	Ø5,0mm x L40mm	RS	5 centos
5,0x045CXZN	Zincado branco / R.Total	Ø5,0mm x L45mm	RS	5 centos
5,0x050CXZN	Zincado branco / R.Total	Ø5,0mm x L50mm	RS	5 centos
5,0x055CXZN	Zincado branco / R.Total	Ø5,0mm x L55mm	RS	2 centos
5,0x060CXZN	Zincado branco / R.Total	Ø5,0mm x L60mm	RS	2 centos
5,0x070CXZN	Zincado branco / R.Total	Ø5,0mm x L70mm	RS	2 centos
5,0x080CXZN	Zincado branco / R.Total	Ø5,0mm x L80mm	RS	2 centos
6,0x030CXZN	Zincado branco / R.Total	Ø6,0mm x L30mm	RS	2 centos
6,0x035CXZN	Zincado branco / R.Total	Ø6,0mm x L35mm	RS	2 centos
6,0x040CXZN	Zincado branco / R.Total	Ø6,0mm x L40mm	RS	2 centos
6,0x045CXZN	Zincado branco / R.Total	Ø6,0mm x L45mm	RS	2 centos
6,0x050CXZN	Zincado branco / R.Total	Ø6,0mm x L50mm	RS	2 centos
6,0x055CXZN	Zincado branco / R.Total	Ø6,0mm x L55mm	RS	2 centos
6,0x060CXZN	Zincado branco / R.Total	Ø6,0mm x L60mm	RS	2 centos
6,0x070CXZN	Zincado branco / R.Total	Ø6,0mm x L70mm	RS	2 centos
4,0x070CXPZNP	Zincado branco / R.Parcial	Ø4,0mm x L70mm	RS	2 centos
4,5x080CXPZNP	Zincado branco / R.Parcial	Ø4,5mm x L80mm	RS	2 centos
5,0x090CXPZNP	Zincado branco / R.Parcial	Ø5,0mm x L90mm	RS	2 centos
5,0x100CXPZNP	Zincado branco / R.Parcial	Ø5,0mm x L100mm	RS	2 centos
5,0x120CXPZNP	Zincado branco / R.Parcial	Ø5,0mm x L120mm	RS	2 centos
6,0x080CXPZNP	Zincado branco / R.Parcial	Ø6,0mm x L80mm	RS	1 cento
6,0x090CXPZNP	Zincado branco / R.Parcial	Ø6,0mm x L90mm	RS	1 cento
6,0x100CXPZNP	Zincado branco / R.Parcial	Ø6,0mm x L100mm	RS	1 cento
6,0x110CXPZNP	Zincado branco / R.Parcial	Ø6,0mm x L110mm	RS	1 cento
6,0x120CXPZNP	Zincado branco / R.Parcial	Ø6,0mm x L120mm	RS	1 cento
6,0x130CXPZNP	Zincado branco / R.Parcial	Ø6,0mm x L130mm	RS	1 cento
6,0x140CXPZNP	Zincado branco / R.Parcial	Ø6,0mm x L140mm	RS	1 cento
6,0x150CXPZNP	Zincado branco / R.Parcial	Ø6,0mm x L150mm	RS	1 cento
6,0x160CXPZNP	Zincado branco / R.Parcial	Ø6,0mm x L160mm	RS	1 cento
6,0x180CXPZNP	Zincado branco / R.Parcial	Ø6,0mm x L180mm	RS	1 cento
6,0x200CXPZNP	Zincado branco / R.Parcial	Ø6,0mm x L200mm	RS	1 cento
6,0x220CXPZNP	Zincado branco / R.Parcial	Ø6,0mm x L220mm	RS	1 cento
6,0x240CXPZNP	Zincado branco / R.Parcial	Ø6,0mm x L240mm	RS	1 cento
2,5X010CXPA	Passivado amarelo / R.Total	Ø2,5mm x L10mm	RS	10 centos

Referência	Acabamento	Dimensões	Tipo	Caixas
2,5X012CXPA	Passivado amarelo / R.Total	Ø2,5mm x L12mm	RS	10 centos
2,5X016CXPA	Passivado amarelo / R.Total	Ø2,5mm x L16mm	RS	10 centos
2,5X020CXPA	Passivado amarelo / R.Total	Ø2,5mm x L20mm	RS	10 centos
2,5X025CXPA	Passivado amarelo / R.Total	Ø2,5mm x L25mm	RS	10 centos
3,0x010CXPA	Passivado amarelo / R.Total	Ø3,0mm x L10mm	RS	10 centos
3,0x012CXPA	Passivado amarelo / R.Total	Ø3,0mm x L12mm	RS	10 centos
3,0x016CXPA	Passivado amarelo / R.Total	Ø3,0mm x L16mm	RS	10 centos
3,0x018CXPA	Passivado amarelo / R.Total	Ø3,0mm x L18mm	RS	10 centos
3,0x020CXPA	Passivado amarelo / R.Total	Ø3,0mm x L20mm	RS	10 centos
3,0x025CXPA	Passivado amarelo / R.Total	Ø3,0mm x L25mm	RS	10 centos
3,0x030CXPA	Passivado amarelo / R.Total	Ø3,0mm x L30mm	RS	10 centos
3,0x035CXPA	Passivado amarelo / R.Total	Ø3,0mm x L35mm	RS	10 centos
3,0x040CXPA	Passivado amarelo / R.Total	Ø3,0mm x L40mm	RS	10 centos
3,0x045CXPA	Passivado amarelo / R.Total	Ø3,0mm x L45mm	RS	10 centos
3,5x012CXPA	Passivado amarelo / R.Total	Ø3,5mm x L12mm	RS	10 centos
3,5x015CXPA	Passivado amarelo / R.Total	Ø3,5mm x L15mm	RS	10 centos
3,5x016CXPA	Passivado amarelo / R.Total	Ø3,5mm x L16mm	RS	10 centos
3,5x018CXPA	Passivado amarelo / R.Total	Ø3,5mm x L18mm	RS	10 centos
3,5x020CXPA	Passivado amarelo / R.Total	Ø3,5mm x L20mm	RS	10 centos
3,5x025CXPA	Passivado amarelo / R.Total	Ø3,5mm x L25mm	RS	10 centos
3,5x030CXPA	Passivado amarelo / R.Total	Ø3,5mm x L30mm	RS	10 centos
3,5x035CXPA	Passivado amarelo / R.Total	Ø3,5mm x L35mm	RS	10 centos
3,5x040CXPA	Passivado amarelo / R.Total	Ø3,5mm x L40mm	RS	10 centos
3,5x045CXPA	Passivado amarelo / R.Total	Ø3,5mm x L45mm	RS	10 centos
3,5x050CXPA	Passivado amarelo / R.Total	Ø3,5mm x L50mm	RS	5 centos
4,0X012CXPA	Passivado amarelo / R.Total	Ø4,0mm x L12mm	RS	10 centos
4,0X016CXPA	Passivado amarelo / R.Total	Ø4,0mm x L16mm	RS	10 centos
4,0X018CXPA	Passivado amarelo / R.Total	Ø4,0mm x L18mm	RS	10 centos
4,0X020CXPA	Passivado amarelo / R.Total	Ø4,0mm x L20mm	RS	10 centos
4,0X025CXPA	Passivado amarelo / R.Total	Ø4,0mm x L25mm	RS	10 centos
4,0X030CXPA	Passivado amarelo / R.Total	Ø4,0mm x L30mm	RS	10 centos
4,0X035CXPA	Passivado amarelo / R.Total	Ø4,0mm x L35mm	RS	10 centos
4,0X040CXPA	Passivado amarelo / R.Total	Ø4,0mm x L40mm	RS	5 centos
4,0X045CXPA	Passivado amarelo / R.Total	Ø4,0mm x L45mm	RS	5 centos
4,0X050CXPA	Passivado amarelo / R.Total	Ø4,0mm x L50mm	RS	5 centos

Referência	Acabamento	Dimensões	Tipo	Caixas
4,0X055CXPA	Passivado amarelo / R.Total	Ø4,0mm x L55mm	RS	5 centos
4,0X060CXPA	Passivado amarelo / R.Total	Ø4,0mm x L60mm	RS	5 centos
4,5x016CXPA	Passivado amarelo / R.Total	Ø4,5mm x L16mm	RS	10 centos
4,5x020CXPA	Passivado amarelo / R.Total	Ø4,5mm x L20mm	RS	10 centos
4,5x025CXPA	Passivado amarelo / R.Total	Ø4,5mm x L25mm	RS	10 centos
4,5x030CXPA	Passivado amarelo / R.Total	Ø4,5mm x L30mm	RS	10 centos
4,5x035CXPA	Passivado amarelo / R.Total	Ø4,5mm x L35mm	RS	10 centos
4,5x040CXPA	Passivado amarelo / R.Total	Ø4,5mm x L40mm	RS	5 centos
4,5x045CXPA	Passivado amarelo / R.Total	Ø4,5mm x L45mm	RS	5 centos
4,5x050CXPA	Passivado amarelo / R.Total	Ø4,5mm x L50mm	RS	5 centos
4,5x055CXPA	Passivado amarelo / R.Total	Ø4,5mm x L55mm	RS	5 centos
4,5x060CXPA	Passivado amarelo / R.Total	Ø4,5mm x L60mm	RS	2 centos
4,5x070CXPA	Passivado amarelo / R.Total	Ø4,5mm x L70mm	RS	2 centos
5,0x020CXPA	Passivado amarelo / R.Total	Ø5,0mm x L20mm	RS	10 centos
5,0x025CXPA	Passivado amarelo / R.Total	Ø5,0mm x L25mm	RS	10 centos
5,0x030CXPA	Passivado amarelo / R.Total	Ø5,0mm x L30mm	RS	10 centos
5,0x035CXPA	Passivado amarelo / R.Total	Ø5,0mm x L35mm	RS	5 centos
5,0x040CXPA	Passivado amarelo / R.Total	Ø5,0mm x L40mm	RS	5 centos
5,0x045CXPA	Passivado amarelo / R.Total	Ø5,0mm x L45mm	RS	5 centos
5,0x050CXPA	Passivado amarelo / R.Total	Ø5,0mm x L50mm	RS	5 centos
5,0x055CXPA	Passivado amarelo / R.Total	Ø5,0mm x L55mm	RS	2 centos
5,0x060CXPA	Passivado amarelo / R.Total	Ø5,0mm x L60mm	RS	2 centos
5,0x070CXPA	Passivado amarelo / R.Total	Ø5,0mm x L70mm	RS	2 centos
5,0x080CXPA	Passivado amarelo / R.Total	Ø5,0mm x L80mm	RS	2 centos
6,0x030CXPA	Passivado amarelo / R.Total	Ø6,0mm x L30mm	RS	2 centos
6,0x040CXPA	Passivado amarelo / R.Total	Ø6,0mm x L40mm	RS	2 centos
6,0x045CXPA	Passivado amarelo / R.Total	Ø6,0mm x L45mm	RS	2 centos
6,0x050CXPA	Passivado amarelo / R.Total	Ø6,0mm x L50mm	RS	2 centos
6,0x055CXPA	Passivado amarelo / R.Total	Ø6,0mm x L55mm	RS	1 centos
6,0x060CXPA	Passivado amarelo / R.Total	Ø6,0mm x L60mm	RS	1 centos
6,0x070CXPA	Passivado amarelo / R.Total	Ø6,0mm x L70mm	RS	1 centos
4,0X070CXRPPA	Passivado amarelo / R.Parcial	Ø4,0mm x L70mm	RS	2 centos
4,5X080CXRPPA	Passivado amarelo / R.Parcial	Ø4,5mm x L80mm	RS	2 centos
5,0x090CXRPPA	Passivado amarelo / R.Parcial	Ø5,0mm x L90mm	RS	2 centos
5,0x100CXRPPA	Passivado amarelo / R.Parcial	Ø5,0mm x L100mm	RS	2 centos

Referência	Acabamento	Dimensões	Tipo	Caixas
5,0x120CXRPPA	Passivado amarelo / R.Parcial	Ø5,0mm x L120mm	RS	2 centos
6,0x080CXRPPA	Passivado amarelo / R.Parcial	Ø6,0mm x L80mm	RS	1 cento
6,0x090CXRPPA	Passivado amarelo / R.Parcial	Ø6,0mm x L90mm	RS	1 cento
6,0x100CXRPPA	Passivado amarelo / R.Parcial	Ø6,0mm x L100mm	RS	1 cento
6,0x110CXRPPA	Passivado amarelo / R.Parcial	Ø6,0mm x L110mm	RS	1 cento
6,0x120CXRPPA	Passivado amarelo / R.Parcial	Ø6,0mm x L120mm	RS	1 cento
6,0x130CXRPPA	Passivado amarelo / R.Parcial	Ø6,0mm x L130mm	RS	1 cento
6,0x140CXRPPA	Passivado amarelo / R.Parcial	Ø6,0mm x L140mm	RS	1 cento
6,0x150CXRPPA	Passivado amarelo / R.Parcial	Ø6,0mm x L150mm	RS	1 cento
6,0x160CXRPPA	Passivado amarelo / R.Parcial	Ø6,0mm x L160mm	RS	1 cento
6,0x180CXRPPA	Passivado amarelo / R.Parcial	Ø6,0mm x L180mm	RS	1 cento
6,0x200CXRPPA	Passivado amarelo / R.Parcial	Ø6,0mm x L200mm	RS	1 cento
6,0x220CXRPPA	Passivado amarelo / R.Parcial	Ø6,0mm x L220mm	RS	1 cento
6,0x240CXRPPA	Passivado amarelo / R.Parcial	Ø6,0mm x L240mm	RS	1 cento

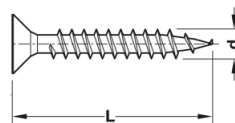

PARAFUSO PARA MADEIRA CABEÇA CHATA POZIDRIVE INOX A2

Parafuso para madeira cabeça chata pozidrive, aço inox A2. Alta qualidade. Aplicação em madeiras maciças ou aglomerados. Possibilidade de fornecimento em rosca total ou rosca parcial (sob pedido).

Modo de Comercialização:

Unidade de venda: Cento.

Referência	Acabamento	Dimensões	Tipo	Caixas
3,0X016CXIN	Inox / R.Total	Ø3,0mm x L16mm	R6	2 centos
3,0X020CXIN	Inox / R.Total	Ø3,0mm x L20mm	R6	2 centos
3,5X016CXIN	Inox / R.Total	Ø3,5mm x L16mm	R6	2 centos
3,5X020CXIN	Inox / R.Total	Ø3,5mm x L20mm	R6	2 centos
3,5X025CXIN	Inox / R.Total	Ø3,5mm x L25mm	R6	2 centos
4,0X020CXIN	Inox / R.Total	Ø4,0mm x L20mm	R6	2 centos
4,0X025CXIN	Inox / R.Total	Ø4,0mm x L25mm	R6	2 centos
4,5X025CXIN	Inox / R.Total	Ø4,5mm x L25mm	R6	2 centos
4,5X030CXIN	Inox / R.Total	Ø4,5mm x L30mm	R6	2 centos
5,0X025CXIN	Inox / R.Total	Ø5,0mm x L25mm	R6	2 centos

Referência	Acabamento	Dimensões	Tipo	Caixas
5,0X030CXIN	Inox / R.Total	Ø5,0mm x L30mm	R6	2 centos
5,0X035CXIN	Inox / R.Total	Ø5,0mm x L35mm	R6	2 centos
6,0X040CXIN	Inox / R.Total	Ø6,0mm x L40mm	R6	2 centos
6,0X045CXIN	Inox / R.Total	Ø6,0mm x L45mm	R6	2 centos
6,0X050CXIN	Inox / R.Total	Ø6,0mm x L50mm	R6	2 centos
3,0X025CXRPIN	Inox / R.Parcial	Ø3,0mm x L25mm	R6	2 centos
3,0X030CXRPIN	Inox / R.Parcial	Ø3,0mm x L30mm	R6	2 centos
3,5X030CXRPIN	Inox / R.Parcial	Ø3,5mm x L30mm	R6	2 centos
3,5X035CXRPIN	Inox / R.Parcial	Ø3,5mm x L35mm	R6	2 centos
3,5X040CXRPIN	Inox / R.Parcial	Ø3,5mm x L40mm	R6	2 centos
4,0X030CXRPIN	Inox / R.Parcial	Ø4,0mm x L30mm	R6	2 centos
4,0X035CXRPIN	Inox / R.Parcial	Ø4,0mm x L35mm	R6	2 centos
4,0X040CXRPIN	Inox / R.Parcial	Ø4,0mm x L40mm	R6	2 centos
4,0X045CXRPIN	Inox / R.Parcial	Ø4,0mm x L45mm	R6	2 centos
4,0X050CXRPIN	Inox / R.Parcial	Ø4,0mm x L50mm	R6	2 centos
4,0X060CXRPIN	Inox / R.Parcial	Ø4,0mm x L60mm	R6	2 centos
4,0X070CXRPIN	Inox / R.Parcial	Ø4,0mm x L70mm	R6	2 centos
4,5X035CXRPIN	Inox / R.Parcial	Ø4,5mm x L35mm	R6	2 centos
4,5X040CXRPIN	Inox / R.Parcial	Ø4,5mm x L40mm	R6	2 centos
4,5X045CXRPIN	Inox / R.Parcial	Ø4,5mm x L45mm	R6	2 centos
4,5X050CXRPIN	Inox / R.Parcial	Ø4,5mm x L50mm	R6	2 centos
4,5X060CXRPIN	Inox / R.Parcial	Ø4,5mm x L60mm	R6	2 centos
5,0X040CXRPIN	Inox / R.Parcial	Ø5,0mm x L40mm	R6	2 centos
5,0X045CXRPIN	Inox / R.Parcial	Ø5,0mm x L45mm	R6	2 centos
5,0X050CXRPIN	Inox / R.Parcial	Ø5,0mm x L50mm	R6	2 centos
5,0X060CXRPIN	Inox / R.Parcial	Ø5,0mm x L60mm	R6	2 centos
5,0X070CXRPIN	Inox / R.Parcial	Ø5,0mm x L70mm	R6	2 centos
5,0X080CXRPIN	Inox / R.Parcial	Ø5,0mm x L80mm	R6	2 centos
5,0X100CXRPIN	Inox / R.Parcial	Ø5,0mm x L100mm	R6	1 cento
6,0X060CXRPIN	Inox / R.Parcial	Ø6,0mm x L60mm	R6	1 cento
6,0X070CXRPIN	Inox / R.Parcial	Ø6,0mm x L70mm	R6	1 cento
6,0X080CXRPIN	Inox / R.Parcial	Ø6,0mm x L80mm	R6	1 cento
6,0X090CXRPIN	Inox / R.Parcial	Ø6,0mm x L90mm	R6	1 cento
6,0X100CXRPIN	Inox / R.Parcial	Ø6,0mm x L100mm	R6	1 cento
6,0X120CXRPIN	Inox / R.Parcial	Ø6,0mm x L120mm	R6	1 cento

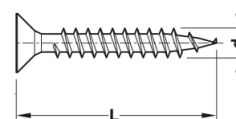

PARAFUSO PARA MADEIRA CABEÇA CHATA TORX

Parafuso para madeira cabeça chata torx, alta qualidade. Aplicação em madeiras maciças ou aglomerados. Possibilidade de fornecimento em rosca total ou rosca parcial (sob pedido).

Modo de comercialização:

Unidade de venda: Cento.

Referência	Acabamento	Dimensões	Tipo	Caixas
T3,0X012CXZN	Zincado branco / R.Total	Ø3,0mm x L12mm	RS	10 centos
T3,0X016CXZN	Zincado branco / R.Total	Ø3,0mm x L16mm	RS	10 centos
T3,0X020CXZN	Zincado branco / R.Total	Ø3,0mm x L20mm	RS	10 centos
T3,0X025CXZN	Zincado branco / R.Total	Ø3,0mm x L25mm	RS	10 centos
T3,0X030CXZN	Zincado branco / R.Total	Ø3,0mm x L30mm	RS	10 centos
T3,0X035CXZN	Zincado branco / R.Total	Ø3,0mm x L35mm	RS	10 centos
T3,0X040CXZN	Zincado branco / R.Total	Ø3,0mm x L40mm	RS	10 centos
T3,5X012CXZN	Zincado branco / R.Total	Ø3,5mm x L12mm	RS	10 centos
T3,5X016CXZN	Zincado branco / R.Total	Ø3,5mm x L16mm	RS	10 centos
T3,5X020CXZN	Zincado branco / R.Total	Ø3,5mm x L20mm	RS	10 centos
T3,5X025CXZN	Zincado branco / R.Total	Ø3,5mm x L25mm	RS	10 centos
T3,5X030CXZN	Zincado branco / R.Total	Ø3,5mm x L30mm	RS	10 centos
T3,5X035CXZN	Zincado branco / R.Total	Ø3,5mm x L35mm	RS	10 centos
T3,5X040CXZN	Zincado branco / R.Total	Ø3,5mm x L40mm	RS	10 centos
T3,5X045CXZN	Zincado branco / R.Total	Ø3,5mm x L45mm	RS	10 centos
T3,5X050CXZN	Zincado branco / R.Total	Ø3,5mm x L50mm	RS	5 centos
T4,0X016CXZN	Zincado branco / R.Total	Ø4,0mm x L16mm	RS	10 centos
T4,0X020CXZN	Zincado branco / R.Total	Ø4,0mm x L20mm	RS	10 centos
T4,0X025CXZN	Zincado branco / R.Total	Ø4,0mm x L25mm	RS	10 centos
T4,0X030CXZN	Zincado branco / R.Total	Ø4,0mm x L30mm	RS	10 centos
T4,0X035CXZN	Zincado branco / R.Total	Ø4,0mm x L35mm	RS	10 centos
T4,0X040CXZN	Zincado branco / R.Total	Ø4,0mm x L40mm	RS	5 centos
T4,0X045CXZN	Zincado branco / R.Total	Ø4,0mm x L45mm	RS	5 centos
T4,0X050CXZN	Zincado branco / R.Total	Ø4,0mm x L50mm	RS	5 centos
T4,5X016CXZN	Zincado branco / R.Total	Ø4,5mm x L16mm	RS	10 centos

Referência	Acabamento	Dimensões	Tipo	Caixas
T4,5X020CXZN	Zincado branco / R.Total	Ø4,5mm x L20mm	RS	10 centos
T4,5X025CXZN	Zincado branco / R.Total	Ø4,5mm x L25mm	RS	10 centos
T4,5X030CXZN	Zincado branco / R.Total	Ø4,5mm x L30mm	RS	10 centos
T4,5X035CXZN	Zincado branco / R.Total	Ø4,5mm x L35mm	RS	10 centos
T4,5X040CXZN	Zincado branco / R.Total	Ø4,5mm x L40mm	RS	5 centos
T4,5X045CXZN	Zincado branco / R.Total	Ø4,5mm x L45mm	RS	5 centos
T4,5X050CXZN	Zincado branco / R.Total	Ø4,5mm x L50mm	RS	5 centos
T4,5X060CXZN	Zincado branco / R.Total	Ø4,5mm x L60mm	RS	2 centos
T5,0X020CXZN	Zincado branco / R.Total	Ø5,0mm x L20mm	RS	10 centos
T5,0X025CXZN	Zincado branco / R.Total	Ø5,0mm x L25mm	RS	10 centos
T5,0X030CXZN	Zincado branco / R.Total	Ø5,0mm x L30mm	RS	10 centos
T5,0X035CXZN	Zincado branco / R.Total	Ø5,0mm x L35mm	RS	5 centos
T5,0X040CXZN	Zincado branco / R.Total	Ø5,0mm x L40mm	RS	5 centos
T5,0X045CXZN	Zincado branco / R.Total	Ø5,0mm x L45mm	RS	5 centos
T5,0X050CXZN	Zincado branco / R.Total	Ø5,0mm x L50mm	RS	5 centos
T5,0X060CXZN	Zincado branco / R.Total	Ø5,0mm x L60mm	RS	2 centos
T5,0X070CXZN	Zincado branco / R.Total	Ø5,0mm x L70mm	RS	2 centos
T5,0X080CXZN	Zincado branco / R.Total	Ø5,0mm x L80mm	RS	2 centos
T6,0X040CXZN	Zincado branco / R.Total	Ø6,0mm x L40mm	RS	2 centos
T6,0X045CXZN	Zincado branco / R.Total	Ø6,0mm x L45mm	RS	2 centos
T6,0X050CXZN	Zincado branco / R.Total	Ø6,0mm x L50mm	RS	2 centos
T6,0X060CXZN	Zincado branco / R.Total	Ø6,0mm x L60mm	RS	1 centos
T6,0X070CXZN	Zincado branco / R.Total	Ø6,0mm x L70mm	RS	1 centos
T3,0X045CXRPN	Zincado branco / R.Parcial	Ø3,0mm x L45mm	RS	10 centos
T4,0X060CXRPN	Zincado branco / R.Parcial	Ø4,0mm x L60mm	RS	5 centos
T4,0X070CXRPN	Zincado branco / R.Parcial	Ø4,0mm x L70mm	RS	2 centos
T4,5X070CXRPN	Zincado branco / R.Parcial	Ø4,5mm x L70mm	RS	2 centos
T4,5X080CXRPN	Zincado branco / R.Parcial	Ø4,5mm x L80mm	RS	2 centos
T5,0X090CXRPN	Zincado branco / R.Parcial	Ø5,0mm x L90mm	RS	2 centos
T5,0X100CXRPN	Zincado branco / R.Parcial	Ø5,0mm x L100mm	RS	2 centos
T5,0X120CXRPN	Zincado branco / R.Parcial	Ø5,0mm x L120mm	RS	2 centos
T6,0X080CXRPN	Zincado branco / R.Parcial	Ø6,0mm x L80mm	RS	1 centos
T6,0X090CXRPN	Zincado branco / R.Parcial	Ø6,0mm x L90mm	RS	1 centos
T6,0X100CXRPN	Zincado branco / R.Parcial	Ø6,0mm x L100mm	RS	1 centos
T6,0X110CXRPN	Zincado branco / R.Parcial	Ø6,0mm x L110mm	RS	1 centos

Referência	Acabamento	Dimensões	Tipo	Caixas
T6,0X120CXPZN	Zincado branco / R.Parcial	Ø6,0mm x L120mm	RS	1 cento
T6,0X130CXPZN	Zincado branco / R.Parcial	Ø6,0mm x L130mm	RS	1 cento
T6,0X140CXPZN	Zincado branco / R.Parcial	Ø6,0mm x L140mm	RS	1 cento
T6,0X150CXPZN	Zincado branco / R.Parcial	Ø6,0mm x L150mm	RS	1 cento
T6,0X160CXPZN	Zincado branco / R.Parcial	Ø6,0mm x L160mm	RS	1 cento
T6,0X180CXPZN	Zincado branco / R.Parcial	Ø6,0mm x L180mm	RS	1 cento
T6,0X200CXPZN	Zincado branco / R.Parcial	Ø6,0mm x L200mm	RS	1 cento
T6,0X220CXPZN	Zincado branco / R.Parcial	Ø6,0mm x L220mm	RS	1 cento
T6,0X240CXPZN	Zincado branco / R.Parcial	Ø6,0mm x L240mm	RS	1 cento
T6,0X260CXPZN	Zincado branco / R.Parcial	Ø6,0mm x L260mm	RS	1 cento
T6,0X280CXPZN	Zincado branco / R.Parcial	Ø6,0mm x L280mm	RS	1 cento
T6,0X300CXPZN	Zincado branco / R.Parcial	Ø6,0mm x L300mm	RS	1 cento
T3,0X012CXPA	Passivado amarelo / R.Total	Ø3,0mm x L12mm	RS	10 centos
T3,0X010CXPA	Passivado amarelo / R.Total	Ø3,0mm x L10mm	RS	10 centos
T3,0X016CXPA	Passivado amarelo / R.Total	Ø3,0mm x L16mm	RS	10 centos
T3,0X020CXPA	Passivado amarelo / R.Total	Ø3,0mm x L20mm	RS	10 centos
T3,0X025CXPA	Passivado amarelo / R.Total	Ø3,0mm x L25mm	RS	10 centos
T3,0X030CXPA	Passivado amarelo / R.Total	Ø3,0mm x L30mm	RS	10 centos
T3,0X035CXPA	Passivado amarelo / R.Total	Ø3,0mm x L35mm	RS	10 centos
T3,0X040CXPA	Passivado amarelo / R.Total	Ø3,0mm x L40mm	RS	10 centos
T3,5X012CXPA	Passivado amarelo / R.Total	Ø3,5mm x L12mm	RS	10 centos
T3,5X016CXPA	Passivado amarelo / R.Total	Ø3,5mm x L16mm	RS	10 centos
T3,5X020CXPA	Passivado amarelo / R.Total	Ø3,5mm x L20mm	RS	10 centos
T3,5X025CXPA	Passivado amarelo / R.Total	Ø3,5mm x L25mm	RS	10 centos
T3,5X030CXPA	Passivado amarelo / R.Total	Ø3,5mm x L30mm	RS	10 centos
T3,5X035CXPA	Passivado amarelo / R.Total	Ø3,5mm x L35mm	RS	10 centos
T3,5X040CXPA	Passivado amarelo / R.Total	Ø3,5mm x L40mm	RS	10 centos
T3,5X045CXPA	Passivado amarelo / R.Total	Ø3,5mm x L45mm	RS	10 centos
T3,5X050CXPA	Passivado amarelo / R.Total	Ø3,5mm x L50mm	RS	5 centos
T4,0X012CXPA	Passivado amarelo / R.Total	Ø4,0mm x L12mm	RS	10 centos
T4,0X016CXPA	Passivado amarelo / R.Total	Ø4,0mm x L16mm	RS	10 centos
T4,0X020CXPA	Passivado amarelo / R.Total	Ø4,0mm x L20mm	RS	10 centos
T4,0X025CXPA	Passivado amarelo / R.Total	Ø4,0mm x L25mm	RS	10 centos
T4,0X030CXPA	Passivado amarelo / R.Total	Ø4,0mm x L30mm	RS	10 centos
T4,0X035CXPA	Passivado amarelo / R.Total	Ø4,0mm x L35mm	RS	10 centos

Referência	Acabamento	Dimensões	Tipo	Caixas
T4,0X040CXPA	Passivado amarelo / R.Total	Ø4,0mm x L40mm	RS	5 centos
T4,0X045CXPA	Passivado amarelo / R.Total	Ø4,0mm x L45mm	RS	5 centos
T4,0X050CXPA	Passivado amarelo / R.Total	Ø4,0mm x L50mm	RS	5 centos
T4,5X016CXPA	Passivado amarelo / R.Total	Ø4,5mm x L16mm	RS	10 centos
T4,5X020CXPA	Passivado amarelo / R.Total	Ø4,5mm x L20mm	RS	10 centos
T4,5X025CXPA	Passivado amarelo / R.Total	Ø4,5mm x L25mm	RS	10 centos
T4,5X030CXPA	Passivado amarelo / R.Total	Ø4,5mm x L30mm	RS	10 centos
T4,5X035CXPA	Passivado amarelo / R.Total	Ø4,5mm x L35mm	RS	10 centos
T4,5X040CXPA	Passivado amarelo / R.Total	Ø4,5mm x L40mm	RS	5 centos
T4,5X045CXPA	Passivado amarelo / R.Total	Ø4,5mm x L45mm	RS	5 centos
T4,5X050CXPA	Passivado amarelo / R.Total	Ø4,5mm x L50mm	RS	5 centos
T4,5X060CXPA	Passivado amarelo / R.Total	Ø4,5mm x L60mm	RS	2 centos
T5,0X020CXPA	Passivado amarelo / R.Total	Ø5,0mm x L20mm	RS	10 centos
T5,0X025CXPA	Passivado amarelo / R.Total	Ø5,0mm x L25mm	RS	10 centos
T5,0X030CXPA	Passivado amarelo / R.Total	Ø5,0mm x L30mm	RS	10 centos
T5,0X035CXPA	Passivado amarelo / R.Total	Ø5,0mm x L35mm	RS	5 centos
T5,0X040CXPA	Passivado amarelo / R.Total	Ø5,0mm x L40mm	RS	5 centos
T5,0X045CXPA	Passivado amarelo / R.Total	Ø5,0mm x L45mm	RS	5 centos
T5,0X050CXPA	Passivado amarelo / R.Total	Ø5,0mm x L50mm	RS	5 centos
T5,0X060CXPA	Passivado amarelo / R.Total	Ø5,0mm x L60mm	RS	2 centos
T5,0X070CXPA	Passivado amarelo / R.Total	Ø5,0mm x L70mm	RS	2 centos
T5,0X080CXPA	Passivado amarelo / R.Total	Ø5,0mm x L80mm	RS	2 centos
T6,0X035CXPA	Passivado amarelo / R.Total	Ø6,0mm x L35mm	RS	2 centos
T6,0X040CXPA	Passivado amarelo / R.Total	Ø6,0mm x L40mm	RS	2 centos
T6,0X045CXPA	Passivado amarelo / R.Total	Ø6,0mm x L45mm	RS	2 centos
T6,0X050CXPA	Passivado amarelo / R.Total	Ø6,0mm x L50mm	RS	2 centos
T6,0X060CXPA	Passivado amarelo / R.Total	Ø6,0mm x L60mm	RS	1 cento
T6,0X070CXPA	Passivado amarelo / R.Total	Ø6,0mm x L70mm	RS	1 cento
T3,0X045XRPPA	Passivado amarelo / R.Parcial	Ø3,0mm x L45mm	RS	10 centos
T4,0X060XRPPA	Passivado amarelo / R.Parcial	Ø4,0mm x L60mm	RS	5 centos
T4,0X070XRPPA	Passivado amarelo / R.Parcial	Ø4,0mm x L70mm	RS	2 centos
T4,5X070XRPPA	Passivado amarelo / R.Parcial	Ø4,5mm x L70mm	RS	2 centos
T4,5X080XRPPA	Passivado amarelo / R.Parcial	Ø4,5mm x L80mm	RS	2 centos
T5,0X090XRPPA	Passivado amarelo / R.Parcial	Ø5,0mm x L90mm	RS	1 cento
T5,0X100XRPPA	Passivado amarelo / R.Parcial	Ø5,0mm x L100mm	RS	1 cento

Referência	Acabamento	Dimensões	Tipo	Caixas
T5,0X120CXRPPA	Passivado amarelo / R.Parcial	Ø5,0mm x L120mm	RS	1 cento
T6,0X080CXRPPA	Passivado amarelo / R.Parcial	Ø6,0mm x L80mm	RS	1 cento
T6,0X090CXRPPA	Passivado amarelo / R.Parcial	Ø6,0mm x L90mm	RS	1 cento
T6,0X100CXRPPA	Passivado amarelo / R.Parcial	Ø6,0mm x L100mm	RS	1 cento
T6,0X110CXRPPA	Passivado amarelo / R.Parcial	Ø6,0mm x L110mm	RS	1 cento
T6,0X120CXRPPA	Passivado amarelo / R.Parcial	Ø6,0mm x L120mm	RS	1 cento
T6,0X130CXRPPA	Passivado amarelo / R.Parcial	Ø6,0mm x L130mm	RS	1 cento
T6,0X140CXRPPA	Passivado amarelo / R.Parcial	Ø6,0mm x L140mm	RS	1 cento
T6,0X150CXRPPA	Passivado amarelo / R.Parcial	Ø6,0mm x L150mm	RS	1 cento
T6,0X160CXRPPA	Passivado amarelo / R.Parcial	Ø6,0mm x L160mm	RS	1 cento
T6,0X180CXRPPA	Passivado amarelo / R.Parcial	Ø6,0mm x L180mm	RS	1 cento
T6,0X200CXRPPA	Passivado amarelo / R.Parcial	Ø6,0mm x L200mm	RS	1 cento
T6,0X220CXRPPA	Passivado amarelo / R.Parcial	Ø6,0mm x L220mm	RS	1 cento
T6,0X240CXRPPA	Passivado amarelo / R.Parcial	Ø6,0mm x L240mm	RS	1 cento
T6,0X260CXRPPA	Passivado amarelo / R.Parcial	Ø6,0mm x L260mm	RS	1 cento
T6,0X280CXRPPA	Passivado amarelo / R.Parcial	Ø6,0mm x L280mm	RS	1 cento
T6,0X300CXRPPA	Passivado amarelo / R.Parcial	Ø6,0mm x L300mm	RS	1 cento
T7,0X120CXRPPA	Passivado amarelo / R.Parcial	Ø7,0mm x L120mm	RS	1 cento
T7,0X140CXRPPA	Passivado amarelo / R.Parcial	Ø7,0mm x L140mm	RS	1 cento
T7,0X160CXRPPA	Passivado amarelo / R.Parcial	Ø7,0mm x L160mm	RS	1 cento
T7,0X180CXRPPA	Passivado amarelo / R.Parcial	Ø7,0mm x L180mm	RS	1 cento
T7,0X200CXRPPA	Passivado amarelo / R.Parcial	Ø7,0mm x L200mm	RS	1 cento

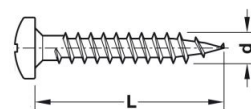

PARAFUSO PARA MADEIRA CABEÇA DE QUEIJO POZIDRIVE

Parafuso para madeira cabeça de queijo pozidrive, alta qualidade. Aplicação em madeiras maciças ou aglomerados.
Possibilidade de fornecimento em rosca total ou rosca parcial (sob pedido).

Modo de Comercialização:

Unidade de venda: Cento.

Referência	Acabamento	Dimensões	Tipo	Caixas
3,0X012CQZN	Zincado branco / R.Total	Ø3,0mm x L12mm	R6	10 centos
3,0X016CQZN	Zincado branco / R.Total	Ø3,0mm x L16mm	R6	10 centos
3,0X020CQZN	Zincado branco / R.Total	Ø3,0mm x L20mm	R6	10 centos
3,0X025CQZN	Zincado branco / R.Total	Ø3,0mm x L25mm	R6	10 centos
3,5X012CQZN	Zincado branco / R.Total	Ø3,5mm x L12mm	R6	10 centos
3,5X016CQZN	Zincado branco / R.Total	Ø3,5mm x L16mm	R6	10 centos
3,5X020CQZN	Zincado branco / R.Total	Ø3,5mm x L20mm	R6	10 centos
3,5X025CQZN	Zincado branco / R.Total	Ø3,5mm x L25mm	R6	10 centos
3,5X030CQZN	Zincado branco / R.Total	Ø3,5mm x L30mm	R6	10 centos
3,5X035CQZN	Zincado branco / R.Total	Ø3,5mm x L35mm	R6	10 centos
3,5X040CQZN	Zincado branco / R.Total	Ø3,5mm x L40mm	R6	10 centos
4,0X016CQZN	Zincado branco / R.Total	Ø4,0mm x L16mm	R6	10 centos
4,0X020CQZN	Zincado branco / R.Total	Ø4,0mm x L20mm	R6	10 centos
4,0X025CQZN	Zincado branco / R.Total	Ø4,0mm x L25mm	R6	10 centos
4,0X030CQZN	Zincado branco / R.Total	Ø4,0mm x L30mm	R6	10 centos
4,0X035CQZN	Zincado branco / R.Total	Ø4,0mm x L35mm	R6	10 centos
4,0X040CQZN	Zincado branco / R.Total	Ø4,0mm x L40mm	R6	5 centos
4,0X045CQZN	Zincado branco / R.Total	Ø4,0mm x L45mm	R6	5 centos
4,0X050CQZN	Zincado branco / R.Total	Ø4,0mm x L50mm	R6	2 centos
4,5X016CQZN	Zincado branco / R.Total	Ø4,5mm x L16mm	R6	10 centos
4,5X020CQZN	Zincado branco / R.Total	Ø4,5mm x L20mm	R6	10 centos
4,5X025CQZN	Zincado branco / R.Total	Ø4,5mm x L25mm	R6	10 centos
4,5X030CQZN	Zincado branco / R.Total	Ø4,5mm x L30mm	R6	10 centos
5,0X016CQZN	Zincado branco / R.Total	Ø5,0mm x L16mm	R6	10 centos

Referência	Acabamento	Dimensões	Tipo	Caixas
5,0X020CQZN	Zincado branco / R.Total	Ø5,0mm x L20mm	R6	10 centos
5,0X025CQZN	Zincado branco / R.Total	Ø5,0mm x L25mm	R6	10 centos
5,0X030CQZN	Zincado branco / R.Total	Ø5,0mm x L30mm	R6	5 centos
5,0X035CQZN	Zincado branco / R.Total	Ø5,0mm x L35mm	R6	5 centos
5,0X040CQZN	Zincado branco / R.Total	Ø5,0mm x L40mm	R6	5 centos
5,0X045CQZN	Zincado branco / R.Total	Ø5,0mm x L45mm	R6	5 centos
5,0X050CQZN	Zincado branco / R.Total	Ø5,0mm x L50mm	R6	2 centos
5,0X060CQZN	Zincado branco / R.Total	Ø5,0mm x L60mm	R6	2 centos
6,0X035CQZN	Zincado branco / R.Total	Ø6,0mm x L35mm	R6	2 centos
6,0X040CQZN	Zincado branco / R.Total	Ø6,0mm x L40mm	R6	2 centos
6,0X045CQZN	Zincado branco / R.Total	Ø6,0mm x L45mm	R6	2 centos
6,0X050CQZN	Zincado branco / R.Total	Ø6,0mm x L50mm	R6	2 centos
3,0X012CQPA	Passivado amarelo / R.Total	Ø3,0mm x L12mm	R6	10 centos
3,0X016CQPA	Passivado amarelo / R.Total	Ø3,0mm x L16mm	R6	10 centos
3,0X020CQPA	Passivado amarelo / R.Total	Ø3,0mm x L20mm	R6	10 centos
3,0X025CQPA	Passivado amarelo / R.Total	Ø3,0mm x L25mm	R6	10 centos
3,5X012CQPA	Passivado amarelo / R.Total	Ø3,5mm x L12mm	R6	10 centos
3,5X016CQPA	Passivado amarelo / R.Total	Ø3,5mm x L16mm	R6	10 centos
3,5X020CQPA	Passivado amarelo / R.Total	Ø3,5mm x L20mm	R6	10 centos
3,5X025CQPA	Passivado amarelo / R.Total	Ø3,5mm x L25mm	R6	10 centos
3,5X030CQPA	Passivado amarelo / R.Total	Ø3,5mm x L30mm	R6	10 centos
3,5X035CQPA	Passivado amarelo / R.Total	Ø3,5mm x L35mm	R6	10 centos
4,0X016CQPA	Passivado amarelo / R.Total	Ø4,0mm x L16mm	R6	10 centos
4,0X020CQPA	Passivado amarelo / R.Total	Ø4,0mm x L20mm	R6	10 centos
4,0X025CQPA	Passivado amarelo / R.Total	Ø4,0mm x L25mm	R6	10 centos
4,0X030CQPA	Passivado amarelo / R.Total	Ø4,0mm x L30mm	R6	10 centos
4,0X035CQPA	Passivado amarelo / R.Total	Ø4,0mm x L35mm	R6	10 centos
4,0X040CQPA	Passivado amarelo / R.Total	Ø4,0mm x L40mm	R6	5 centos
4,0X045CQPA	Passivado amarelo / R.Total	Ø4,0mm x L45mm	R6	5 centos
4,0X050CQPA	Passivado amarelo / R.Total	Ø4,0mm x L50mm	R6	2 centos
4,5X016CQPA	Passivado amarelo / R.Total	Ø4,5mm x L16mm	R6	10 centos
4,5X020CQPA	Passivado amarelo / R.Total	Ø4,5mm x L20mm	R6	10 centos
4,5X025CQPA	Passivado amarelo / R.Total	Ø4,5mm x L25mm	R6	10 centos
4,5X030CQPA	Passivado amarelo / R.Total	Ø4,5mm x L30mm	R6	10 centos
5,0X016CQPA	Passivado amarelo / R.Total	Ø5,0mm x L16mm	R6	10 centos

Referência	Acabamento	Dimensões	Tipo	Caixas
5,0X020CQPA	Passivado amarelo / R.Total	Ø5,0mm x L20mm	R6	10 centos
5,0X025CQPA	Passivado amarelo / R.Total	Ø5,0mm x L25mm	R6	10 centos
5,0X030CQPA	Passivado amarelo / R.Total	Ø5,0mm x L30mm	R6	5 centos
5,0X035CQPA	Passivado amarelo / R.Total	Ø5,0mm x L35mm	R6	5 centos
5,0X040CQPA	Passivado amarelo / R.Total	Ø5,0mm x L40mm	R6	5 centos
5,0X045CQPA	Passivado amarelo / R.Total	Ø5,0mm x L45mm	R6	5 centos
5,0X050CQPA	Passivado amarelo / R.Total	Ø5,0mm x L50mm	R6	2 centos
5,0X060CQPA	Passivado amarelo / R.Total	Ø5,0mm x L50mm	R6	2 centos
6,0X035CQPA	Passivado amarelo / R.Total	Ø6,0mm x L35mm	R6	2 centos
6,0X040CQPA	Passivado amarelo / R.Total	Ø6,0mm x L40mm	R6	2 centos
6,0X045CQPA	Passivado amarelo / R.Total	Ø6,0mm x L45mm	R6	2 centos
6,0X050CQPA	Passivado amarelo / R.Total	Ø6,0mm x L50mm	R6	2 centos
3,0X030CQRPZN	Zincado branco / R.Parcial	Ø3,0mm x L30mm	R6	10 centos
4,0X060CQRPZN	Zincado branco / R.Parcial	Ø4,0mm x L60mm	R6	2 centos
4,5X035CQRPZN	Zincado branco / R.Parcial	Ø4,5mm x L35mm	R6	10 centos
4,5X040CQRPZN	Zincado branco / R.Parcial	Ø4,5mm x L40mm	R6	5 centos
4,5X045CQRPZN	Zincado branco / R.Parcial	Ø4,5mm x L45mm	R6	5 centos
4,5X050CQRPZN	Zincado branco / R.Parcial	Ø4,5mm x L50mm	R6	5 centos
4,5X060CQRPZN	Zincado branco / R.Parcial	Ø4,5mm x L60mm	R6	5 centos
5,0X070CQRPZN	Zincado branco / R.Parcial	Ø5,0mm x L70mm	R6	2 centos
5,0X080CQRPZN	Zincado branco / R.Parcial	Ø5,0mm x L80mm	R6	2 centos
6,0X060CQRPZN	Zincado branco / R.Parcial	Ø6,0mm x L60mm	R6	1 centos
6,0X070CQRPZN	Zincado branco / R.Parcial	Ø6,0mm x L70mm	R6	1 centos
6,0X080CQRPZN	Zincado branco / R.Parcial	Ø6,0mm x L80mm	R6	1 centos
6,0X090CQRPZN	Zincado branco / R.Parcial	Ø6,0mm x L90mm	R6	1 centos
6,0X100CQRPZN	Zincado branco / R.Parcial	Ø6,0mm x L100mm	R6	1 centos
6,0X120CQRPZN	Zincado branco / R.Parcial	Ø6,0mm x L120mm	R6	1 centos
3,0X030CQRPPA	Passivado amarelo / R.Parcial	Ø3,0mm x L30mm	R6	10 centos
4,0X060CQRPPA	Passivado amarelo / R.Parcial	Ø4,0mm x L60mm	R6	2 centos
4,5X035CQRPPA	Passivado amarelo / R.Parcial	Ø4,5mm x L35mm	R6	10 centos
4,5X040CQRPPA	Passivado amarelo / R.Parcial	Ø4,5mm x L40mm	R6	5 centos
4,5X045CQRPPA	Passivado amarelo / R.Parcial	Ø4,5mm x L45mm	R6	5 centos
4,5X050CQRPPA	Passivado amarelo / R.Parcial	Ø4,5mm x L50mm	R6	5 centos
4,5X060CQRPPA	Passivado amarelo / R.Parcial	Ø4,5mm x L60mm	R6	2 centos
5,0X070CQRPPA	Passivado amarelo / R.Parcial	Ø5,0mm x L70mm	R6	2 centos

Referência	Acabamento	Dimensões	Tipo	Caixas
5,0X080CQRPPA	Passivado amarelo / R.Parcial	Ø5,0mm x L80mm	R6	2 centos
6,0X060CQRPPA	Passivado amarelo / R.Parcial	Ø6,0mm x L60mm	R6	1 cento
6,0X070CQRPPA	Passivado amarelo / R.Parcial	Ø6,0mm x L70mm	R6	1 cento
6,0X080CQRPPA	Passivado amarelo / R.Parcial	Ø6,0mm x L80mm	R6	1 cento
6,0X090CQRPPA	Passivado amarelo / R.Parcial	Ø6,0mm x L90mm	R6	1 cento
6,0X100CQRPPA	Passivado amarelo / R.Parcial	Ø6,0mm x L100mm	R6	1 cento
6,0X120CQRPPA	Passivado amarelo / R.Parcial	Ø6,0mm x L120mm	R6	1 cento

PONTEIRAS E ADAPTADORES WERA

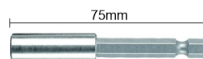
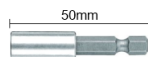

ADAPTADOR MAGNÉTICO PARA PONTEIRA WERA

Adaptador magnético para ponteira Wera.

Modo de Comercialização:

1 un 10 un

Unidade de venda: Unidade.

Referência	Acabamento	Dimensões
893/4/1	Cromado	50mm
899/4/1	Cromado	75mm

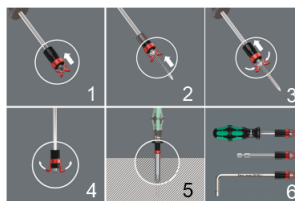

ADAPTADOR PLÁSTICO PARA PARAFUSO WERA

Adaptador plástico para parafuso Wera. Ajuda a manter o parafuso na ponteira em aplicações de difícil acesso.

Modo de Comercialização:

1 un 10 un

Unidade de venda: Unidade.

Referência	Acabamento	Dimensões
018501	Plástico e aço



KIT PONTEIRAS POZIDRIVE EXTRA-DURA

Kit ponteiras pozidrive extra-dura.

Composição:

- 1 - Rapidaptor 889/4/1K
- 3 - Ponteiras 855/1THPZ1x25
- 3 - Ponteiras 855/1THPZ2x25
- 3 - Ponteiras 855/1THPZ3x25

Modo de Comercialização:

1 kit 20 kits

Unidade de venda: Kit.

Referência	Acabamento	Dimensões
8655-9/TH	Extra-dura



KIT PONTEIRAS POZIDRIVE TITÂNEO

Kit ponteiras pozidrive titâneo.

Composição:

- 1 - Adaptador 893/4/1
- 2 - Ponteiras 855/1TINPZ1x25
- 3 - Ponteiras 855/1TINPZ2x25
- 1 - Ponteiras 855/1TINPZ3x25

Modo de Comercialização:

1 kit 20 kits

Unidade de venda: Kit.

Referência	Acabamento	Dimensões
MINI-CHECKTPZ	Titânio



KIT PONTEIRAS TORX METAL

Kit Ponteiras torx metal.

Composição:

- 1 - Adaptador 893/4/1
- 2 - Ponteiras 867/1ZTX15x25
- 1 - Ponteiras 867/1ZTX20x25
- 1 - Ponteiras 867/1ZTX25x25
- 1 - Ponteiras 867/1ZTX30x25
- 1 - Ponteiras 867/1ZTX40x25

Modo de Comercialização:

1 kit 20 kits

Unidade de venda: Kit.

Referência	Acabamento	Dimensões
MINI-CHECKTX	Metal



PONTEIRA POZIDRIVE EXTRA-DURA

Ponteira pozidrive extra-dura.

Modo de Comercialização:

Unidade de venda: Unidade.

Referência	Acabamento	Dimensões	Caixas
855/1THPZ1X25	Extra-dura	PZ1 x 25mm	10 un
855/1THPZ2X25	Extra-dura	PZ2 x 25mm	10 un
855/1THPZ3X25	Extra-dura	PZ3 x 25mm	10 un



PONTEIRA POZIDRIVE METAL

Ponteira pozidrive metal.

Modo de Comercialização:

Unidade de venda: Unidade.

Referência	Acabamento	Dimensões	Caixas
855/1ZPZ3X25	Metal	PZ3 x 25mm	10 un
855/1ZPZ1X25	Metal	PZ1 x 25mm	10 un
855/1ZPZ2X25	Metal	PZ2 x 25mm	10 un



PONTEIRA POZIDRIVE TITÂNIO

Ponteira pozidrive titâneo.

Modo de Comercialização:

Unidade de venda: Unidade.

Referência	Acabamento	Dimensões	Caixas
855/1TINPZ1X25	Titânio	PZ1 x 25mm	10 un
855/1TINPZ2X25	Titânio	PZ2 x 25mm	10 un
855/1TINPZ3X25	Titânio	PZ3 x 25mm	10 un



PONTEIRA TORX METAL

Ponteira torx metal.

Modo de Comercialização:

Unidade de venda: Unidade.

Referência	Acabamento	Dimensões	Caixas
867/1ZTX10X25	Metal	TX10	10 un
867/1ZTX15X25	Metal	TX15	10 un
867/1ZTX20X25	Metal	TX20	10 un
867/1ZTX25X25	Metal	TX25	10 un

TAMPAS PARA PARAFUSOS



TAPA PARAFUSOS

Tapa parafusos com adesivo autocolante para madeira.

Modo de Comercialização:

 20 un

Unidade de venda: Unidade.

Referência	Acabamento	Dimensões	Caixas
TP.P.D.13.ANT-20	Antracite	13mm	20 un
TP.P.D.13.BRC-20	Branco	13mm	20 un
TP.P.D.13.BNG-20	Bubinga	13mm	20 un
TP.P.D.13.CRV-20	Carvalho	13mm	20 un
TP.P.D.13.CRV.ESC-20	Carvalho escuro	13mm	20 un
TP.P.D.13.CRT-20	Carvalho trigo	13mm	20 un
TP.P.D13CRJ-20	Cerejeira	13mm	20 un
TP.P.D13CNZ.CIM-20	Cinza cimento	13mm	20 un
TP.P.D13CNZ-20	Cinza claro	13mm	20 un
TP.P.D13CNZ.ESCURO-20	Cinza escuro	13mm	20 un
TP.P.D13CRE-20	Creme	13mm	20 un
TP.P.D13FBR-20	Faia branca	13mm	20 un
TP.P.D13FV-20	Faia vaporizada	13mm	20 un
TP.P.D.13.LI0-20	Linho 0	13mm	20 un
TP.P.D.13.LI1-20	Linho 1	13mm	20 un
TP.P.D.13.LI2-20	Linho 2	13mm	20 un
TP.P.D.13.LI3-20	Linho 3	13mm	20 un
TP.P.D.13.MPL-20	Maple	13mm	20 un
TP.P.D13.MOG-20	Mogno	13mm	20 un
TP.P.D13NOG.ESC.-20	Nogueira	13mm	20 un
TP.P.D13PIN-20	Pinho	13mm	20 un
TP.P.D.13.PNT-20	Pintável	13mm	20 un

Referência	Acabamento	Dimensões	Caixas
TP.P.D.13.PRETO-20	Preto	13mm	20 un
TP.P.D.13.TLP-20	Tulipa	13mm	20 un
TP.P.D13WN-20	Wengué	13mm	20 un

S

QUILOSA / PRODUTOS
QUÍMICOS FIXAÇÃO



ÍNDICE

S - Quilosa / Produtos Químicos Fixação	2
Betumes e Selantes para Madeira	2
Bucha Quimica	6
Cola & Veda	8
Colas de Cianoacrilato	10
Colas Diversas	11
Complementos de Espuma Poliuretano	14
Complementos de Vedantes	17
Espuma de poliuretano	20
Fire Stop	23
Silicones	25

Neste catálogo podem estar presentes produtos em que a imagem pode não corresponder precisamente às cores reais, medidas e dimensões, bem com as informações inerentes às fichas técnicas mencionadas nos produtos. Com o objetivo de melhorar e em constante evolução reservamos o direito de fazer as alterações necessárias dos produtos sem aviso prévio.

Para consulta de preço entre em contato com nossos vendedores.

S - QUILOSA / PRODUTOS QUÍMICOS FIXAÇÃO

BETUMES E SELANTES PARA MADEIRA



LITEPLAST BETUME MADEIRA

Liteplast betume madeira é uma pasta reparadora ultra leve para madeira.

Aplicações:

Preenche e repara rapidamente buracos e imperfeições na madeira.

Vantagens:

Pronto a usar; Secagem rápida; Pode-se pintar, envernizar e lixar; Indicado para uso interior e/ou exterior.

Modo de Comercialização:

1 un 12 un

Unidade de venda: Unidade.

Referência	Acabamento	Embalagens
LTPL.BR.TU150ML	Branco	TU150ml
LTPL.CR.TU150ML	Carvalho	TU150ml
LTPL.CE.TU150ML	Cerejeira	TU150ml
LTPL.FA.TU150ML	Faia	TU150ml
LTPL.MG.TU150ML	Mogno	TU150ml
LTPL.NO.TU150ML	Nogueira	TU150ml
LTPL.PN.TU150ML	Pinho	TU150ml



LITEPLAST REPARADOR

Liteplast reparador é uma pasta reparadora ultra leve.

Aplicações:

Preenche e repara rapidamente gretas, fissuras, fendas e furos em qualquer tipo de superfície: gesso, madeira, estuque, muros, etc.

Vantagens:

Pronto a usar; Secagem rápida; Não contrai nem greta aplicada em qualquer espessura; Pode-se pintar, envernizar e lixar; Indicado para uso interior e/ou exterior; Acabamento super branco.

Modo de Comercialização:

1 un 12 un

Unidade de venda: Unidade.

Referência	Acabamento	Embalagens
LTPS.BO250ML	Branco	TA250ml
LTPS.BL5LT	Branco	CB5lt
LTPS.BO750ML	Branco	TA750ml



SINTESEL SELANTE MADEIRA

Sintesel selante madeira é um mástique de base aquosa para juntas em madeira.

Aplicações:

Trabalhos de acabamento e vedação de juntas em parquet, rodapés, frisos, armários e peças de madeira; Vedação de juntas entre madeira e construção (portas, janelas, etc.).

Vantagens:

Pintável e envernizável; Vasta gama de cores de madeira; Extensível até 100%; Boa resistência à intempérie; Indicado para o uso interior e/ou exterior.

Modo de Comercialização:

1 un 24 un

Unidade de venda: Unidade.

Referência	Acabamento	Embalagens
ST.DM.WEN.300ML	Wengué	CR300ml
ST.MD.NOG.300ML	Nogueira	CR300ml
ST.MD.MOG.300ML	Mogno	CR300ml
ST.MD.CER.300ML	Cerejeira	CR300ml

Referência	Acabamento	Embalagens
ST.MD.FAI.300ML	Faia	CR300ml
ST.MD.PIN.300ML	Pinho	CR300ml
ST.MD.CAR.300ML	Carvalho	CR300ml
ST.MD.CCE.300ML	Carvalho cinza escuro	CR300ml
ST.MD.CCC.300ML	Carvalho cinza claro	CR300ml
ST.MLT.BR.300ML	Branco	CR300ml



SINTESEL SELANTE MULTIUSOS

Sintesel selante multiusos é um mástique multiuso e base aquosa.

Aplicações:

Juntas perimetrais caixilharia-alvenaria; Molduras teto-parede e rodapés; Juntas entre azulejos, painéis e sanitários; Vedação de fissuras.

Vantagens:

Sem cheiro; Pintável; Boa resistência à intempérie; Indicado para o uso interno e/ou externo.

Modo de Comercialização:

 1 un  24 un

Unidade de venda: Unidade.

Referência	Acabamento	Embalagens
ST.MLT.BR.300ML	Branco	CR300ml
ST.MLT.TR.300ML	Transparente	CR300ml



SINTEX SELADOR ACRÍLICO

Sintex selador acrílico é um acrílico para vedação e preenchimento de juntas e fissuras.

Aplicações:

Vedação de juntas de baixo movimento; Fissuras em fachadas e paredes; Vedação de caixas de persianas, aros de portas e janelas; Indicado para o uso interno e/ou externo.

Vantagens:

Pintável e envernizável; Boa aderência a materiais porosos.

Modo de Comercialização:

1 un 24 un

Unidade de venda: Unidade.

Referência	Acabamento	Embalagens
AC-47PRE. 300ML	Preto	CR300ml
AC-47TIJ. 300ML	Tijolo	CR300ml
AC-47CAS. 300ML	Castanho	CR300ml
AC-47CIN. 300ML	Cinza	CR300ml
AC-47BRA. 300ML	Branco	CR300ml

BUCHA QUIMICA



BUCHA QUÍMICA SEM ESTIRENO

Bucha química sem estireno. Esta bucha química EV1 é uma resina de dois componentes com cura rápida para realizar fixações em suportes de construção maciços ou ocos como paredes, pilares, muros, fachadas, pavimentos, etc.

Aplicações:

Fixação de portas e aros metálicos; Colocação de toldos e marquises; Instalação de loiças sanitárias; Fixação de aparelhos de ar condicionado e antenas parabólicas; Fixação de estantes.

Vantagens:

Certificada e com marcação CE; Aplicável em materiais ocos e maciços; Máxima resistência após 24 horas; Indicado para aplicar cerca dos extremos das peças/estruturas; Não pinga em aplicações no teto; Inclui 2 cânulas misturadoras (380ml); Fácil aplicação, sem esforço; Reutilizável.

Modo de Comercialização:

1 un 12 un

Unidade de venda: Unidade.

Referência	Acabamento	Embalagens
FX.BU.QU.300ML	Cinza	CR300ml
BU.QU.SE.410ML	Cinza	CR410ml



CÂNULA MISTURADORA E PENEIA

Cânula misturadora, para bucha química bicomponente.

Vantagens:

Permite uma mistura rápida e homogênea; Reduz o desperdício de produto nas primeiras utilizações; Aplicação com muito pouca resistência à extrusão; Paneia de 15x85mm para aplicações em suportes ocios.

Aplicações:

Materiais ocios com tijolo ou blocos de cimento.

Vantagens:

Facilita a distribuição correta da bucha no buraco a preencher; Otimiza o consumo.

Modo de Comercialização:

1 un 10 un 50 un

Unidade de venda: Unidade.

Referência	Acabamento	Dimensões
FX.BU.PF.QU	Transparente	150 x 150 x 850mm
FX.BU.QU.CAN	Transparente

COLA & VEDA



COLA & VEDA MS-35 POLÍMERO

Cola & Veda MS-35 polímero, para colagens e vedações elásticas.

Aplicações:

Colagem e vedações elástica de elementos de construção (telhas, rodapés, painéis interiores e exteriores, placas de poliestireno); Vedação de caixilharia-obra; Vedação de coberturas metálicas; Juntas de pavimento transitáveis; Vedação e colagem não estruturais em caravanas, carroçarias, contentores e indústria em geral.

Vantagens:

Adere em húmido e mesmo debaixo de água; Pintável; Alta resistência mecânica; 600% Elasticidade; Resistente à intempérie e raios UV; Multimateriais: madeira, metais, vidro, cerâmica, pedra, PVC, poliestireno e muitos outros materiais; Não contém isocianatos nem solventes.

Modo de Comercialização:

1 un 24 un

Unidade de venda: Unidade.

Referência	Acabamento	Embalagens
MS-35PRE.300ML	Preto	CR300ml
MS-35CAS.300ML	Castanho	CR300ml
MS-35CIN.300ML	Cinza	CR300ml
MS-35BRA.300ML	Branco	CR300ml



COLA & VEDA POLIURETANO CONSTRUÇÃO

Cola & Veda Poliuretano construção, de baixo módulo e alta qualidade para vedação de juntas na construção.

Aplicações:

Vedação de juntas com movimento e juntas de união tanto para aplicações interiores com exteriores. Fechadas, painéis pré-fabricados, juntas entre paredes e o chão, juntas de pavimento não transitável.

Vantagens:

Pintável; Elevada capacidade de movimento de junta; Resistente aos movimentos de contração e expansão; Excelente adesão à maioria dos materiais de construção; Inovadora tecnologia que evita o aparecimento de bolhas nas juntas; Evita o escorrimento em juntas verticais.

Modo de Comercialização:

1 un 12 un

Unidade de venda: Unidade.

Referência	Acabamento	Embalagens
PU-40CIN.300ML	Cinza	CR300ml
PU-40BRA.300ML	Branco	CR300ml



COLA E VEDA MS-35 TRANSPARENTE

Cola e Veda MS-35 é um polímero de cor transparente.

Aplicações:

Juntas elásticas; **Colagem e vedação da maior parte dos materiais:** betão, tijolo, cimento, alumínio, aço, zinco, plásticos, poliestireno, vidro, cerâmica e outros materiais; Juntas de construção, casas de banho, tubagens, claraboias.

Vantagens:

Adere em húmido; 300% Elástico; Resistente à intempérie; Multimateriais; Não contém isocianatos nem solventes.

Modo de Comercialização:

1 un 24 un

Unidade de venda: Unidade.

Referência	Acabamento	Embalagens
MS-35TRSP.280ML	Transparente	CR280ml



POWER FIX INSTANT INVISÍVEL COLA E VEDA MS PROFISSIONAL

POWER FIX Rápido e de confiança Cola & Veda MS. Adesão rápida de todos os materiais, dos mais leves aos mais pesados.

Aplicações: Aplicador em V para a montagem de materiais pesados com grande área de união e/ou materiais com superfície irregular, aplicador padrão: união precisa, perfeita para objetos pequenos.

Vantagens: Liga todos os materiais, incluindo superfícies molhadas, mesmo quando em imersão, seguro em superfícies delicadas, não enferruja metais nem danifica espelhos.

Modo de Comercialização:

1 un 12 un 24 un

Unidade de venda: Unidade.

Referência	Acabamento	Embalagens
PFIS.BRA290ML	Branco	290ML
PFIT.TRSP290ML	Transparente	290ML

COLAS DE CIANOACRILATO



KIT FIX CA-30 + ACELERADOR

Kit Fix CA-30 + Acelerador. Este kit é constituído por uma cola instantânea especial para colar peças de madeira, mais o ativador de secagem de cola de cianoacrilato, faz com que o tempo de secagem seja imediato.

Aplicações:

Colagem de todo tipo de materiais, especialmente porosos tais como madeira ou contraplacado; Colagem de pedaços de madeira como remates em cozinhas e móveis de madeira: frisos, enfeites, esquadrias, etc.

Vantagens:

A aplicação do spray acelerante antes da cola CA-30 permite resultados ótimos de colagem evitando a infiltração em materiais muito porosos como a madeira; Uniões rápidas; Resultados invisíveis; Alta resistência.

Modo de Comercialização:

1 kit 6 kits

Unidade de venda: Kit.

Referência	Acabamento	Embalagens
FX.K.AC.CN	Transparente	FR50gr+AEI50ml

COLAS DIVERSAS



COLA BRANCA PARA MADEIRA

Cola branca para madeira, para trabalhos de carpintaria e bricolage.

Aplicações:

Trabalhos de montagem; Indicada para colagem de madeira, cortiça, papel, madeira prensada, cartão e decoração.

Vantagens:

Uniões fortes e resistentes.

Modo de Comercialização:

1 un 12 un 16 un 24 un

Unidade de venda: Unidade.

Referência	Acabamento	Embalagens
M - 54 BB 250 GR	Branco	TA250gr
M - 54 BB 500 GR	Branco	TA500gr
M - 54 BO 1 KG	Branco	BO1kg
M - 54 BI 6 KG	Branco	GA6kg
M - 54 BI 26 KG	Branco	GA26kg
M - 54 BI 12 KG	Branco	GA12kg



COLA BRANCA RÁPIDA

Cola branca para madeira de colagem rápida.

Aplicações:

Indicada para a colagem de todo o tipo de móveis de madeira e colagem de aglomerados, laminados, cartão, papel e peças de modelismo.

Vantagens:

Resistência à humidade D3; Colagem rápida; Uniões resistentes e duradouras; Fica transparente depois de seca.

Modo de Comercialização:

1 un 12 un 24 un

Unidade de venda: Unidade.

Referência	Acabamento	Embalagens
C.B.RÁP.BB125GR	Branco	BB125gr
C.B.RÁP.BB500GR	Branco	BB500gr
C.B.RÁP.BB250GR	Branco	BB250gr



COLA DE CONTACTO

Cola de contacto, para uniões resistentes e para um trabalho demorado.

Aplicações:

Colagem de borracha, couro, madeira, cortiça, fórmica, metal, plásticos, fibras vegetais ou sintéticas, cerâmica, cartão, etc.; Colagem de madeiras, sapatos, placas impermeabilizantes como lonas de cobertura de piscinas, melaminas, laminados decorativos, plásticos de estufas; Recomendável para colagem em grandes superfícies.

Vantagens:

Uniões flexíveis resistentes e duradouras; Tempo de trabalho longo.

Modo de Comercialização:

1 un 2 un 12 un 16 un 18 un

Unidade de venda: Unidade.

Referência	Acabamento	Embalagens
P - 55 BO 250 ML	Amarela	BO250ml
P - 55 BO 500 ML	Amarela	BO500ml
P - 55 BO 1 LT	Amarela	BO1lt
P - 55 BI 5 LT	Amarela	BI5lt
P - 55 BI 24 LT	Amarela	BI24lt



COLA DE POLIURETANO MONOCOMPONENTE

Cola de poliuretano monocomponente sem solventes e resistente à água.

Aplicações:

Ideal para embarcações; Recomendado para construções em madeira e uniões resistentes às intempéries.

Vantagens:

Atinge rapidamente elevados valores de resistência; Grande resistência à água doce e salgada: D4 segundo UNE-EN 204.

Modo de Comercialização:

1 un 12 un

Unidade de venda: Unidade.

Referência	Acabamento	Embalagens	Caixas
MTFX.PU.L.B850G	Castanho	BB500gr	12 un



COLA TERMOFUSÍVEL HOT-MELTS SINTEX DM-30

Cola termofusível Hot-Melts Sintex DM-30. Os hot melts são adesivos sólidos termoplásticos à temperatura ambiente, que se aplicam uma vez fundidos, criando uma união rápida e sólida no momento do seu arrefecimento. Produzem uma adesão física e uma ancoragem mecânica. Estes produtos permitem melhorar o rendimento do processo de trabalho graças à sua velocidade de colagem, sem secagem ou cura. Além disso, são também adequados para aplicação em materiais porosos e não porosos. Devido às suas características, este tipo de produtos é utilizado orlas em pvc e madeira.

Modo de Comercialização:

1 un

Unidade de venda: Unidade.

Referência	Aplicação	Acabamento	Embalagens
DM-30.25KG.B	Manual	Branco	SA25kg
DM-30.25KG.T	Manual	Transparente	SA25kg

COMPLEMENTOS DE ESPUMA POLIURETANO



ELIMINADOR DE ESPUMA SECA PU

Eliminador de espuma poliuretano já seca.

Aplicações:

Limpa e elimina resíduos de espuma de PU seca em superfícies tão distintas como alumínio e PVC, vidro, cerâmica ... sem danificar as superfícies limpas. Dissolve apenas a espuma seca, deixando os outros elementos intactos; Remove também tintas e resíduos de vedantes.

Vantagens:

Ultra-Rápido. O produto dissolve a espuma em 1-2 minutos tornando-a extremamente fácil de eliminar com a ajuda de um pano; Cómodo de usar: o produto tem um cheiro agradável e não irrita a pele; Fácil uso: A embalagem é apresentada num pulverizador de fácil manuseamento.

Modo de Comercialização:

1 un 8 un

Unidade de venda: Unidade.

Referência	Acabamento	Embalagens
ORBA.ELEM.100ML	Incolor	AE100ml



LIMPADOR DE ESPUMA PU

Limpador de espuma fresca de poliuretano (PU).

Aplicações:

Elimina a espuma de poliuretano recém aplicada. Ideal para a limpeza da pistola aplicadora e conservação das superfícies; Para usar na limpeza de pistola ou como spray de limpeza.

Vantagens:

Elimina a espuma fresca sem deixar resíduos.

Modo de Comercialização:

1 un 12 un

Unidade de venda: Unidade.

Referência	Aplicação	Acabamento	Embalagens
ORBA.LIMP.500ML	Pistola	Incolor	AE500ml



PISTOLA DE ESPUMA ECONÓMICA

Pistola de espuma económica, para aplicação de espuma poliuretano de uso universal.

Aplicações:

Excelente relação qualidade preço, leve, ergonómica, fácil de utilizar e segura.

Vantagens:

Fecho inovador para não desperdiçar espuma.

Modo de Comercialização:

 1 un

Unidade de venda: Unidade.

Referência	Acabamento	Dimensões
PIS.ESP.EC



PISTOLA DE ESPUMA PROFISSIONAL GRAFITE

Pistola de espuma profissional, para aplicação de espuma poliuretano.

Aplicações:

Mantém a espessura de espuma estável durante o processo de aplicação. Leve, ergonómica, fácil de utilizar e segura. Fecho inovador para não desperdiçar espuma.

Vantagens:

Aumenta o rendimento da espuma de até 30%.

Modo de Comercialização:

 1 un

Unidade de venda: Unidade.

Referência	Acabamento	Dimensões
PIS.ESP.PR.GRT



PISTOLA DE ESPUMA QUILOSA

Pistola de espuma Quilosa, é uma pistola de excelente qualidade e máxima durabilidade.

Aplicações:

Mantém a espessura da espuma estável durante o processo de aplicação. Leve, ergonómica, fácil de utilizar e segura. Fecho inovador para não desperdiçar espuma.

Vantagens:

Corpo de alumínio revestido de teflon antiaderente; Equipamento: 2 tampas para a boquilha, 2 tubos e 1 raspador.

Modo de Comercialização:

1 un

Unidade de venda: Unidade.

Referência	Acabamento	Dimensões
PIST.ESPUMA

COMPLEMENTOS DE VEDANTES



ELIMINADOR DE SILICONE SECO

Eliminador de silicones secos assim como outros de base poliuretano, polímero MS e base aquosa.

Aplicações:

Adequado para remover restos de silicones antigos antes de renovar a vedação de juntas degradadas.

Modo de Comercialização:

1 un 12 un

Unidade de venda: Unidade.

Referência	Acabamento	Embalagens
EL.SI.S.85ML	TU85ml



LIMPADOR DE SILICONE

Limpador de silicone, limpa os resíduos de silicones ainda frescos.

Aplicações:

Limpa resíduos frescos de silicone, polímeros MS e poliuretano.

Modo de Comercialização:

1 un 12 un

Unidade de venda: Unidade.

Referência	Acabamento	Embalagens
LI.SI.150ML	AE150ml



LUBRIFICANTE SINTÉTICO COM PTFE

Lubrificante sintético multiusos com PTFE.

Aplicações:

Para lubrificar e proteger face à corrosão; Lubrificação de equipamentos e maquinaria industrial: Rolamentos, basculantes, engrenagens, parafusos sem fim, maquinaria de frio, fitas transportadoras, fornos, indústria automóvel.

Vantagens:

Dura até 4 vezes mais que os lubrificantes tradicionais; Suporta temperaturas extremas; Repele o pó e as sujidades; Resiste à água doce e salgada.

Modo de Comercialização:

1 un 12 un

Unidade de venda: Unidade.

Referência	Acabamento	Embalagens
QUI.AE.MT.200ML	AE200ml
QUI.AE.MT.400ML	AE400ml



PISTOLA DE SILICONE

Pistola de silicone OB de cremalheira de alta resistência. Pistola de silicone económica manual para aplicações domésticas.

Modo de Comercialização:

1 un

Unidade de venda: Unidade.

Referência	Acabamento	Dimensões
PISTOLA OB	Azul
PIST.ECONÓMICA	Azul



PISTOLA DE SILICONE DIFÍCIL EXTRUSÃO

Pistola para silicões de difícil extrusão. Alta resistência para aplicação de produtos de elevada viscosidade.

Modo de Comercialização:

1 un

Unidade de venda: Unidade.

Referência	Acabamento	Dimensões
PIST.DF.EXT	Vermelha/Preta



POLITEN-CEL

Politen-Cel, cordão de preenchimento de polietileno para o fundo das juntas. Disponível em diversos diâmetros (10mm, 15mm, 20mm, 25mm, 30mm, 40mm e 50mm).

Aplicação: Para as juntas muito fundas, coloca-se o cordão antes de aplicar o silicone.

Vantagem: Dá consistência à aplicação do silicone.

Modo de Comercialização:

160 m(Ø30mm) 180 m(Ø50mm) 200 m(Ø25mm) 270 m(Ø40mm) 350 m(Ø20mm) 550 m(Ø15mm)
 1150 m(Ø10mm)

Unidade de venda: Metro.

Referência	Acabamento	Rolo
PLT.CEL10	Cinza	1150m(Ø10mm)
PLT.CEL15	Cinza	550m(Ø15mm)
PLT.CEL20	Cinza	350m(Ø20mm)
PLT.CEL25	Cinza	200m(Ø25mm)
PLT.CEL30	Cinza	160m(Ø30mm)
PLT.CEL40	Cinza	270m(Ø40mm)
PLT.CEL50	Cinza	180m(Ø50mm)

ESPUMA DE POLIURETANO



ESPUMA DE POLIURETANO 60SEG USO PROFISSIONAL

Espuma de poliuretano 60seg uso profissional é o primeiro adesivo para fixação em forma de espuma, com adesão inicial imediata. Esta nova tecnologia TYTACK, revoluciona os sistemas de fixação tradicionais.

Aplicações:

Ideal para a fixação de todo tipo de painéis isolantes, placas eps/xps, placas de gesso, madeira, prensados, placas de poliestireno, elementos decorativos, reparações e isolamentos de tetos e paredes, fixações em parapeitos, degraus e rodapés, blocos calibrados, assim como montagem de aros de portas, rodapés, sanitários, azulejos, pedra, borracha, metal, plásticos (exceto PE, PP e PTFE).

Vantagens:

Adesão inicial imediata: só 60 segundos; Perfeita adesão, mesmo em superfícies verticais; Máxima resistência 500kg/dm²; Mega eficiência; Expansão controlada; Pode aplicar-se num superfície húmida sem perder adesão.

Modo de Comercialização:

1 un 12 un

Unidade de venda: Unidade.

Referência	Aplicação	Acabamento	Embalagens
ORB.PIS.750ML60S	Pistola	Amarela	AE750ml
ORB.MAN.750ML60S	Manual	Amarela	AE750ml



ESPUMA DE POLIURETANO ALTO RENDIMENTO

Espuma de poliuretano alto rendimento que rende até 45 litros respetivamente.

Aplicações:

Excelentes propriedades de adesão, vedação e preenchimento; Células mais compactas e homogêneas. Proporciona um excelente isolamento térmico e acústico; Certificado de isolamento acústico até 63dB em pistola; Ideal para trabalhos de construção e decoração em geral, como a instalação de portas e janelas, preenchimento e vedação de todo o tipo de espaços e buracos.

Vantagens:

Cânula ERGO: Reutilizável 60 dias & Controlo total & Ergonómico; Maior rendimento (+20%); Nova válvula: maior resistência ao bloqueio.

Modo de Comercialização:

1 un 12 un

Unidade de venda: Unidade.

Referência	Aplicação	Acabamento	Embalagens
ORB.AR.PI.750ML	Pistola	Amarela	BP750ml



ESPUMA DE POLIURETANO TELHAS

Espuma de poliuretano telhas, ideal para colar telhas na instalação de telhados.

Aplicações:

Para fixação de todo tipo de telhas (plana, mista, árabe) a superfícies de cimento, argamassa, madeira ou fibrocimento; Proporciona uma adesão forte e duradoura à maioria dos materiais de construção, substituindo argamassas, reduzindo assim o tempo e custos de trabalho de uma forma fácil e rápida; Foram realizados testes por cidemco que aprovam e certificam o produto para a instalação de telhas; Resistente aos ciclos de temperatura sem envelhecer.

Vantagens:

Aderência forte e duradoura; Expansão controlada; Produto resistente aos ciclos de temperatura sem envelhecer; Resiste a correntes de ar e turbulências de até 110 km/h; Não existe perda de adesão por envelhecimento.

Modo de Comercialização:

1 un 12 un

Unidade de venda: Unidade.

Referência	Aplicação	Acabamento	Embalagens
ORBAF.TH.RJ.PIS	Pistola	Vermelha	BP750ml
ORBAF.TH.RJ.MAN	Manual	Vermelha	AE750ml
ORBAF.TELHA.PIS	Pistola	Cinza	BP750ml
ORBAF.TELHA.MAN	Manual	Cinza	AE750ml



ESPUMA DE POLIURETANO USO PROFISSIONAL

Espuma de poliuretano uso profissional nº1 de vendas, para aplicação manual ou pistola.

Aplicações:

Excelentes propriedades de vedação, preenchimento e adesão; Elevada adesão à maioria dos materiais de construção; Isolamento térmico e acústico.

Vantagens:

O2: 0% de emissões de MDI nocivo durante a aplicação da espuma; M1: sem emissão de substâncias nocivas uma vez seca; Classificação de emissões M1 para produtos; Excelente qualidade; Células muito compactas e homogêneas.

Modo de Comercialização:

1 un 12 un

Unidade de venda: Unidade.

Referência	Aplicação	Acabamento	Embalagens
ORBAF.PIS.750ML	Pistola	Amarela	BP750ml
ORBAF.MAN.750ML	Manual	Amarela	AE750ml



ESPUMA POLIURETANO ULTRA FAST

Espuma Poliuretano Ultra Fast.

Aplicações:

Instalação profissional de janelas e de portas, onde seja necessário terminar o trabalho no mínimo tempo possível ou seja de secagem ultra rápida e de uma forma limpa e eficiente.

Vantagens:

Alto rendimento superior a 70 litros - até 9,3 metros lineares; Cura ultra rápida, deixa de expandir em 6 min. E o excesso de espuma pode ser cortado após 10 min.; Completamente curado em 90 min.; Expansão controlada, evitando a deformação de aros e o desperdício de produto; Excelente estrutura de células; Temperatura de aplicação 5 - 30°C. Isolamento térmico e acústico.

Modo de Comercialização:

1 un 12 un

Unidade de venda: Unidade.

Referência	Aplicação	Acabamento	Embalagens
ORB.PIS.870MLUF	Pistola	Amarela	BP870ml

FIRE STOP



ESPUMA DE POLIURETANO FIRE STOP RESISTENTE AO FOGO

Espuma de poliuretano fire stop resistente ao fogo.

Aplicações:

Para vedação, isolamento e preenchimento de juntas, fendas e buracos em torno de janelas, aros de portas, estores, juntas entre edifícios, encontros de tabiques, paredes antifogo...onde seja necessária compartimentação resistente ao fogo.

Vantagens:

Confere uma resistência e isolamento ao fogo até 4h segundo a norma UNE EN 1366-4/ 13501-2. 7; Impermeável a fumo e a gases; Isolamento térmico e acústico.

Modo de Comercialização:

1 un 12 un

Unidade de venda: Unidade.

Referência	Aplicação	Acabamento	Embalagens
ORBAF.FS.750ML	Pistola	Cinza	BP750ml
ORBAF.FIRE.STOP.750ML	Manual	Cinza	AE750ml



VEDANTE DE SILICONE ÁCIDO

Vedante de silicone ácido resistente a altas temperaturas.

Aplicações:

Para formar juntas herméticas em motores, bombas, caixas de velocidades, sistemas de ventilação e equipamentos hidráulicos.

Vantagens:

Resistente a óleos; Resistente a temperaturas de até 315°C; Cura rápida.

Modo de Comercialização:

1 un 12 un

Unidade de venda: Unidade.

Referência	Acabamento	Embalagens
K-88 A.T. 310ML	Vermelha	CR310ml



VEDANTE DE SILICONE NEUTRO

Vedante de silicone neutro oxima resistente ao fogo.

Aplicações:

Vedação de juntas de dilatação em paredes corta-fogo; Vedação de uniões, tubagens, passagens de cabos, etc., onde se necessite de proteção contra o fogo; Vedação de portas corta-fogo.

Vantagens:

Até 4 horas de resistência ao fogo segundo norma UN-31366-4; Alta resistência à intempérie e raios UV; Elástico; Cumpre ISO 11600 F+G 25 LM.

Modo de Comercialização:

1 un 24 un

Unidade de venda: Unidade.

Referência	Acabamento	Embalagens
N-28AFOGO300ML	Branco	CR300ml

SILICONES



SILICONE ÁCIDO DE USO GERAL

Silicone ácido de uso geral com fungicida.

Aplicações:

Vedação em envidraçamento e caixilharia de alumínio-vidro; Casas de banho e cozinhas.

Vantagens:

Resistente aos fungos; Vedação hermética; Resistente à intempérie e ao envelhecimento; Excelente adesão a vidro, alumínio, azulejos, cerâmica, superfícies vitrificadas e outras superfícies não porosas.

Modo de Comercialização:

1 un 24 un

Unidade de venda: Unidade.

Referência	Acabamento	Embalagens
K-86PRET. 300ML	Preto	CR300ml
K-86BRON. 300ML	Bronze	CR300ml
K-86CINZ. 300ML	Cinza	CR300ml
K-86ALUM. 300ML	Alumínio	CR300ml
K-86BRAN. 300ML	Branco	CR300ml
K-86TRSP. 300ML	Transparente	CR300ml



SILICONE BANHOS E COZINHAS

Silicone banhos e cozinhas com fungicida. Recomendado para aplicação em áreas com alta humidade como casas de banho e cozinhas. Protege as superfícies e previne ativamente a formação de fungos e o escurecimento. Impermeabiliza hermeticamente evitando infiltrações e resistindo à humidade, temperatura de produtos de limpeza.

Aplicações:

Juntas de lavados, banheiras, polibans, cortinas de vidro ou sanitário; Juntas em bancadas de cozinha e lava-loiças.

Vantagens:

Secagem rápida; Evita infiltrações de água; Elástico; Cânula multiposições 360° para aplicação em lugares de difícil acesso.

Modo de Comercialização:

1 un 12 un

Unidade de venda: Unidade.

Referência	Acabamento	Embalagens
K-93TRAN. 300ML	Transparente	CR300ml
K-93BRAN. 300ML	Branco	CR300ml



SILICONE NEUTRO PARA ESPELHOS

Silicone neutro especial para aplicação na montagem de espelhos.

Aplicações:

Colagem e vedação de espelhos e painéis interiores sobre diferentes materiais.

Vantagens:

Não mancha o espelho; Alta resistência; Juntas flexíveis e ultra fortes; Elástico, absorve movimentos entre painel e a superfície.

Modo de Comercialização:

1 un 24 un

Unidade de venda: Unidade.

Referência	Acabamento	Embalagens
N-32TRAN. 300ML	Transparente	CR300ml
N-32BRAN. 300ML	Branco	CR300ml



Transparente
Preto
Branco
Cinza
Branco Puro

SILICONE NEUTRO PROFISSIONAL

Silicone neutro profissional de máximo desempenho para janelas e fachadas. Certificado ISO1 1600, F+G 25LM. Marca N de Aenor.

Aplicações:

Vedação de portas e janelas em geral, caixilharia-obra, vidro-caixilharia, caixilharia entre si; Juntas de dilatação em fachadas; Vedação de elementos de PVC; Materiais porosos e não porosos: betão, tijolo, madeira, cerâmica, superfícies vitrificadas, alumínio, alumínio lacado, aço, aço galvanizado, superfícies pintadas e variedade de plásticos.

Vantagens:

Máxima elasticidade e adesão; Máxima resistência à intempérie e raios UV; Máximo desempenho na construção.

Modo de Comercialização:

1 un 24 un

Unidade de venda: Unidade.

Referência	Acabamento	Embalagens
N-26TRAN. 300ML	Transparente	CR300ml
N-26B.PU. 300ML	Branco puro	CR300ml
N-26BRAN. 300ML	Branco	CR300ml
N-26CINZ. 300ML	Cinza	CR300ml
N-26PRETO 300ML	Preto	CR300ml



CANTONEIRAS

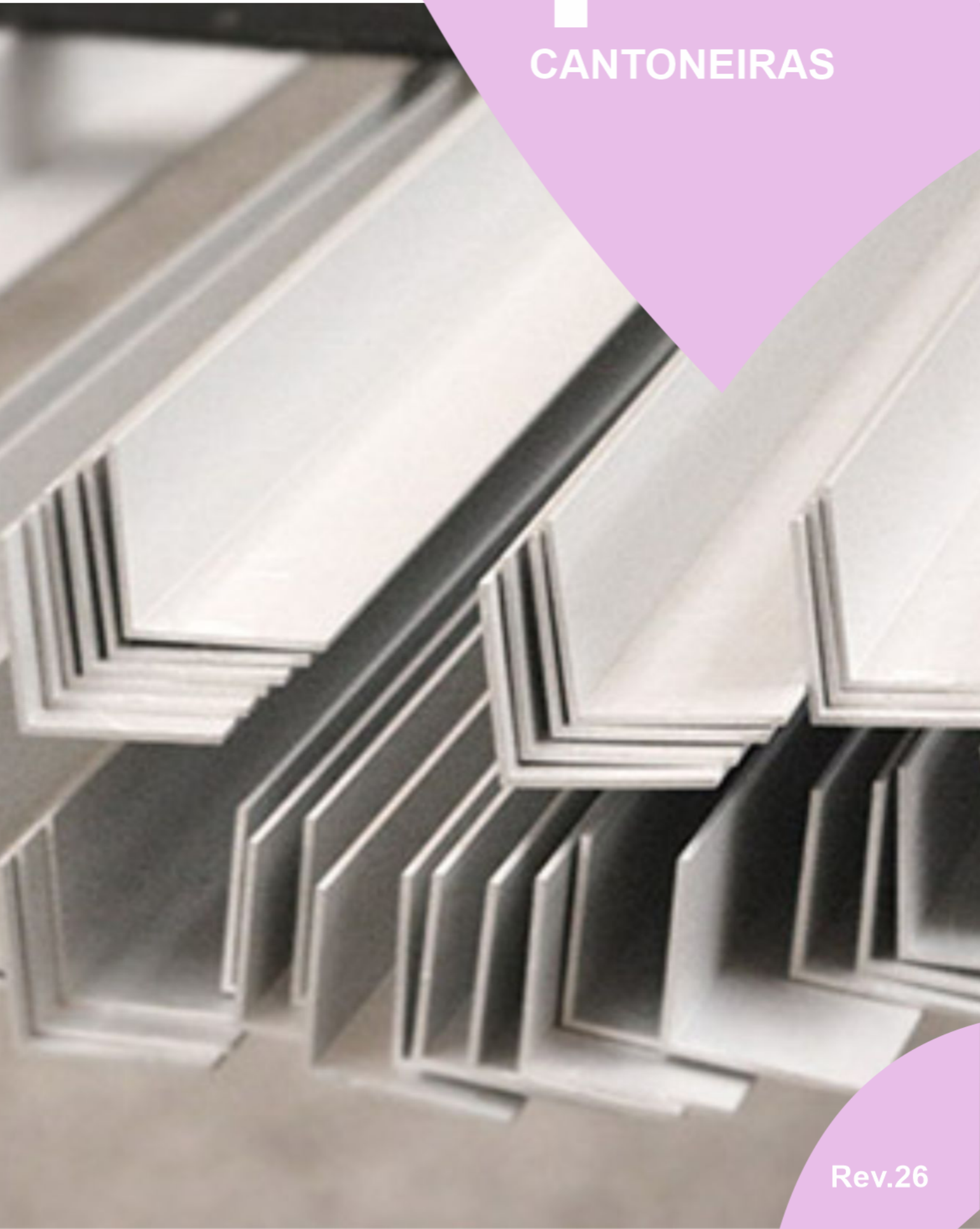

ÍNDICE

Cantoneiras em Alumínio	2
-------------------------------	---

Neste catálogo podem estar presentes produtos em que a imagem pode não corresponder precisamente às cores reais, medidas e dimensões, bem com as informações inerentes às fichas técnicas mencionadas nos produtos. Com o objetivo de melhorar e em constante evolução reservamos o direito de fazer as alterações necessárias dos produtos sem aviso prévio.

Para consulta de preço entre em contato com nossos vendedores.

CANTONEIRAS EM ALUMÍNIO

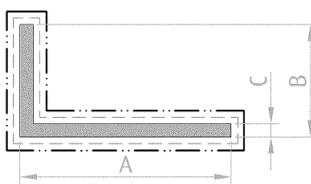

BARRA DE PERFIL CANTONEIRA ABAS DESIGUAIS

Barra de perfil cantoneira em alumínio com abas desiguais. Fornecido em barras com 6500mm. O fornecimento de algumas medidas pode ter quantidades mínimas.

Modo de comercialização:

 6,5 m

Unidade de venda: Barra.

Referência	Acabamento	Dimensões	Tipo
N30216AN-6500	Anodizado Natural	B40 x A100 x C2.7mm	DA2
N30217AN-6500	Anodizado Natural	B40 x A140 x C3.2mm	DA2
N30218AN-6500	Anodizado Natural	B40 x A160 x C3.2mm	DA2
N30219AN-6500	Anodizado Natural	B50 x A100 x C6.0mm	DA2
N30220AN-6500	Anodizado Natural	B40 x A80 x C2.7mm	DA2
N30221AN-6500	Anodizado Natural	B15 x A32 x C1.5mm	DA2
N30222AN-6500	Anodizado Natural	B17 x A52 x C1.8mm	DA2
N30223AN-6500	Anodizado Natural	B50 x A115 x C4.0mm	DA2
N30224AN-6500	Anodizado Natural	B15 x A20 x C1.4mm	DA2
N30226AN-6500	Anodizado Natural	B40 x A70 x C2.0mm	DA2
N30227AN-6500	Anodizado Natural	B20 x A40 x C2.0mm	DA2
N30228AN-6500	Anodizado Natural	B20 x A70 x C2.0mm	DA2
N30229AN-6500	Anodizado Natural	B40 x A120 x C3.2mm	DA2
N30230AN-6500	Anodizado Natural	B40 x A60 x C2.7mm	DA2
N30601AN-6500	Anodizado Natural	B20 x A60 x C2.0mm	DA2
N30603AN-6500	Anodizado Natural	B25 x A40 x C2.0mm	DA2
N30216LB-6500	Lacado Branco	B40 x A100 x C2.7mm	DA2
N30217LB-6500	Lacado Branco	B40 x A140 x C3.2mm	DA2
N30218LB-6500	Lacado Branco	B40 x A160 x C3.2mm	DA2
N30219LB-6500	Lacado Branco	B50 x A100 x C6.0mm	DA2
N30220LB-6500	Lacado Branco	B40 x A80 x C2.7mm	DA2
N30221LB-6500	Lacado Branco	B15 x A32 x C1.5mm	DA2

Referência	Acabamento	Dimensões	Tipo
N30222LB-6500	Lacado Branco	B17 x A52 x C1.8mm	DA2
N30223LB-6500	Lacado Branco	B50 x A115 x C4.0mm	DA2
N30224LB-6500	Lacado Branco	B15 x A20 x C1.4mm	DA2
N30226LB-6500	Lacado Branco	B40 x A70 x C2.0mm	DA2
N30227LB-6500	Lacado Branco	B20 x A40 x C2.0mm	DA2
N30228LB-6500	Lacado Branco	B20 x A70 x C2.0mm	DA2
N30229LB-6500	Lacado Branco	B40 x A120 x C3.2mm	DA2
N30230LB-6500	Lacado Branco	B40 x A60 x C2.7mm	DA2
N30601LB-6500	Lacado Branco	B20 x A60 x C2.0mm	DA2
N30603LB-6500	Lacado Branco	B25 x A40 x C2.0mm	DA2

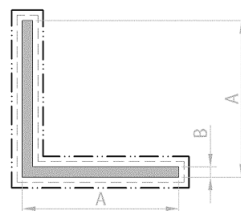
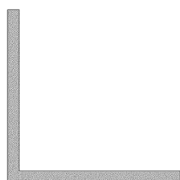

BARRA DE PERFIL CANTONEIRA ABAS IGUAIS

Barra de perfil cantoneira em alumínio com abas iguais. Fornecido em barras com 6500mm. O fornecimento de algumas medidas pode ter quantidades mínimas.

Modo de comercialização:

 6,5 m

Unidade de venda: Barra.

Referência	Acabamento	Dimensões	Tipo
N30201AN-6500	Anodizado Natural	A12 x B1.5mm	DA2
N30202AN-6500	Anodizado Natural	A15 x B1.5mm	DA2
N30203AN-6500	Anodizado Natural	A20 x B1.5mm	DA2
N30204AN-6500	Anodizado Natural	A30 x B2.0mm	DA2
N30205AN-6500	Anodizado Natural	A40 x B3.0mm	DA2
N30206AN-6500	Anodizado Natural	A60 x B6.0mm	DA2
N30207AN-6500	Anodizado Natural	A30 x B3.0mm	DA2
N30208AN-6500	Anodizado Natural	A40 x B4.0mm	DA2
N30209AN-6500	Anodizado Natural	A50 x B6.0mm	DA2
N30210AN-6500	Anodizado Natural	A20 x B2.0mm	DA2
N30211AN-6500	Anodizado Natural	A25 x B2.0mm	DA2
N30212AN-6500	Anodizado Natural	A40 x B2.0mm	DA2
N30213AN-6500	Anodizado Natural	A20 x B3.0mm	DA2

Referência	Acabamento	Dimensões	Tipo
N30214AN-6500	Anodizado Natural	A25 x B1.63mm	DA2
N30201LB-6500	Lacado Branco	A12 x B1.5mm	DA2
N30202LB-6500	Lacado Branco	A15 x B1.5mm	DA2
N30203LB-6500	Lacado Branco	A20 x B1.5mm	DA2
N30204LB-6500	Lacado Branco	A30 x B2.0mm	DA2
N30205LB-6500	Lacado Branco	A40 x B3.0mm	DA2
N30206LB-6500	Lacado Branco	A60 x B6.0mm	DA2
N30207LB-6500	Lacado Branco	A30 x B3.0mm	DA2
N30208LB-6500	Lacado Branco	A40 x B4.0mm	DA2
N30209LB-6500	Lacado Branco	A50 x B6.0mm	DA2
N30210LB-6500	Lacado Branco	A20 x B2.0mm	DA2
N30211LB-6500	Lacado Branco	A25 x B2.0mm	DA2
N30212LB-6500	Lacado Branco	A40 x B2.0mm	DA2
N30213LB-6500	Lacado Branco	A20 x B3.0mm	DA2
N30214LB-6500	Lacado Branco	A25 x B1.63mm	DA2



www.coferol.pt



IC2/EN1 - KM 153.100 N° 38
FONTINHA - PELARIGA
3105-285 POMBAL

GPS: 39°57'01.7"N
8°37'42.9"W



TEL. +351 236 207 423
FAX. +351 236 213 606
(Chamada para a rede fixa nacional)



GERAL@COFEROL.PT



Neste catálogo podem estar presente produtos em que a imagem pode não corresponder precisamente às cores reais, medidas e dimensões, bem como as informações inerentes às fichas técnicas mencionadas nos produtos. Com o objectivo de melhorar e em constante evolução reservamos o direito de proceder a alterações necessárias dos produtos sem aviso prévio.

Para consulta de preço entre em contacto com os nossos comerciais.