

J

FECHADURAS



ÍNDICE

J - Fechaduras	2
Barras Anti-Pânico	2
Cilindros	6
Controlo de Acessos	13
Controlo de Acessos VOYAGER com Bluetooth e Wi-Fi	18
Fechaduras eléctricas	24
Fechaduras para Portas Exteriores	26
Fechaduras para Portas Interiores de Abrir	35
Fechaduras para Portas Interiores de Abrir Magnéticas	49
Fechaduras para Portas Interiores de Correr	53
Fechaduras para Portas Interiores de Correr em Kit	57
Fechaduras Tubulares	66
Fechos para WC	69

Neste catálogo podem estar presentes produtos em que a imagem pode não corresponder precisamente às cores reais, medidas e dimensões, bem com as informações inerentes às fichas técnicas mencionadas nos produtos. Com o objetivo de melhorar e em constante evolução reservamos o direito de fazer as alterações necessárias dos produtos sem aviso prévio.

Para consulta de preço entre em contato com nossos vendedores.

J - FECHADURAS

BARRAS ANTI-PÂNICO



BARRA ANTI-PÂNICO COM TRINCO SUPERIOR E INFERIOR

Barra anti-pânico para portas de 2 folhas. Instalação na folha passiva. Fecho através de trinco superior e inferior. Pode ser instalada conjuntamente com as barras referência IN.20.591 e IN.20.592, para funcionamento possíveis através do exterior são determinados pela fechadura da folha ativa. Sem funcionamento pelo exterior. Com a possibilidade de colocar tranças verticais para portas superior a 2200mm até 3140mm (IN.20.962) e/ou barra de apoio horizontal oval com 1400mm (IN.20.961).

Modo de Comercialização

 1 un

Unidade de venda: Unidade.



Referência	Modelo	Acabamento	Dimensões
FA.20.953	Barra anti-pânico	Aluminio	Larg. máx. 1017mm x A2100mm
IN.20.953	Barra anti-pânico	Inox	Larg. máx. 1017mm x A2100mm
IN.20.950	Placa + puxador + cilindro	Satinado	L48xA243mm
IN.19.S40.10.30	Cilindro	Niquelado	L17xP40xA33mm



BARRA ANTI-PÂNICO COM TRINCO SUPERIOR E INFERIOR COM CHAVE E PUXADOR EXTERIOR

Barra anti-pânico reversível. Fecho através de trinco superior e inferior abertura por chave ou puxador através do exterior. Puxador com placa e cilindro incluídos. Com a possibilidade de colocar trancas verticais para portas superior a 2200mm até 3140mm (IN.20.962) e/ou barra de apoio horizontal oval com 1400mm (IN.20.961).

Modo de Comercialização

1 un

Unidade de venda: Unidade.



Referência	Acabamento	Dimensões	Modelo
IN.20.954	Inox	Larg. máx. 1017mm x A2100mm	Barra anti-pânico
FA.20.954	Aluminio	Larg. máx. 1017mm x A2100mm	Barra anti-pânico

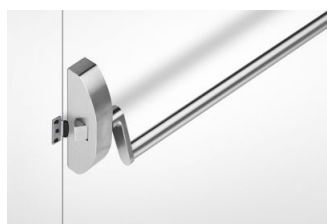

BARRA ANTI-PÂNICO REVERSÍVEL SEM FUNCIONAMENTO EXTERIOR

Barra anti-pânico reversível para porta de um folha. Fecho através de trinco lateral. Sem funcionamento através do exterior. Com a possibilidade de colocar barra de apoio horizontal oval com 1400mm (IN.20.961).

Modo de Comercialização

1 un

Unidade de venda: Unidade.



Referência	Modelo	Acabamento	Dimensões
FA.20.951	Barra antipânico	Aluminio	Larg. máx. 1017mm
IN.20.951	Barra antipânico	Inox	Larg. máx. 1017mm
IN.20.950	Placa + puxador + cilindro	Satinado	L48xA243mm
IN.19.S40.10.30	Cilindro	Niquelado	L17xP40xA33mm



BARRA ANTI-PÂNICO SEM TRINCO LATERAL PARA FECHADURA DE EMBUTIR

Barra anti-pânico sem trinco lateral para fechadura de embutir (IN.20.960) para uma folha. Abertura por chave através do exterior. Fechadura, puxador rotativo com placa e cilindro não incluídos. Fechadura de embutir corta fogo com funcionamento anti-pânico (IN.20.960). Placa sem mola interior, com anilha de segurança não inclui cilindro (IN.03.950.PZ.S). Meio cilindro perfil Europeu de segurança com 6 pinos (10x31,5mm)(IN.19.524.10.31).

Modo de Comercialização

1 un 1 par

Unidade de venda: Unidade e par.



Referência	Modelo	Acabamento	Dimensões	Un. venda
IN.20.957	Barra antipânico	Inox	Larg. máx. 1017mm	Unidade
IN.20.960	Fechadura	Inox	L85 x A235mm	Unidade
IN.03.950.PZ.S	Placa para cilindro	Inox	L46 x A165mm	Par
IN.19.524.10.31	Cilindro	Latão	L41,5 x A33mm	Unidade



BARRA ANTIPÂNICO REVERSÍVEL COM FUNCIONAMENTO EXTERIOR

Barra anti-pânico reversível para porta de um folha. Fecho através de trinco lateral. Abertura por chave através do exterior. Puxador rotativo com placa e cilindros incluídos.

Modo de Comercialização

1 un

Unidade de venda: Unidade.



Referência	Acabamento	Dimensões
IN.20.952	Inox	Larg. máx. 1017mm



BARRA DE APOIO HORIZONTAL OVAL - MEDIDAS ESPECIAIS

Barra de apoio horizontal oval, desenvolvida para aumentar a barra anti-pânico. Aplicável com as barras anti-pânico IN.20.951, FA.20.951, IN.20.953, FA.20.953, IN.20.954 e FA.20.954.

Modo de Comercialização

1 un

Unidade de venda: Unidade.

Referência	Acabamento	Dimensões
IN.20.961	Inox	L1400mm



TRANCAS VERTICAIS PARA PORTAS SUPERIOR - MEDIDAS ESPECIAIS

Trancas verticais para portas superior, desenvolvida para aumentar o fecho da barra anti-pânico. Aplicável com a barra anti-pânico IN.20.953, FA.20.953, IN.20.954 e FA.20.954.

Modo de Comercialização

1 un

Unidade de venda: Unidade.

Referência	Acabamento	Dimensões
IN.20.962	Inox	A2200 até 3140mm

CILINDROS

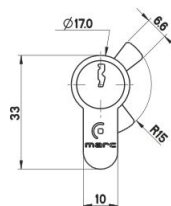

CILINDRO E100 PERFIL EUROPEU

Cilindro E100 perfil europeu. 5 + 5 pinos, 15.000 combinações de chave (KD). 3 chaves incluídas, em Latão. Norma DIN 18252 (Dimensional). Palhetão 30°.

Modo de Comercialização:

1 un 10 un 100 un

Unidade de venda: Unidade.

Referência	Acabamento	Dimensões	Tipo
E100N27.5x27.5	Niquelado	55mm - 22.5x10.22.5	DA10
E100N30x30	Niquelado	60mm - 25x10x25	DA10
E100N30x40	Niquelado	70mm - 25x10x35	DA10
E100N30x50	Niquelado	80mm - 25x10x45	DA10
E100N30x60	Niquelado	90mm - 25x10x55	DA10



	A	B	C	D
symmetrical	25 - 60	10	25 - 60	max 130
asymmetrical	25 - 80	10	25 - 80	max 130
1/2 CIL.	52	10	25 - 95	max 110

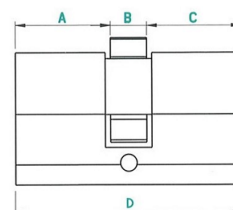

CILINDRO E1000 PERFIL EUROPEU

Cilindro E1000 perfil europeu. 5 + 5 pinos, 30.000 combinações de chave (KD) (25/25 - 4 pinos). 3 chaves incluídas, em latão. Norma DIN 18252 (Dimensional). Palhetão 30°.

Modo de Comercialização:

1 un 10 un 100 un

Unidade de venda: Unidade.

Referência	Acabamento	Dimensões	Tipo
E1000N50	Latão niquelado	50mm	DA10
E1000N55	Latão niquelado	55mm	DA10
E1000N60	Latão niquelado	60mm	DA10
E1000N65	Latão niquelado	65mm	DA10
E1000N70	Latão niquelado	70mm	DA10

Referência	Acabamento	Dimensões	Tipo
E1000N75	Latão niquelado	75mm	DA10
E1000N80	Latão niquelado	80mm	DA10
E1000N85	Latão niquelado	85mm	DA10
E1000N90	Latão niquelado	90mm	DA10
E1000N95	Latão niquelado	95mm	DA10
E1000N100	Latão niquelado	100mm	DA10
E1000N110	Latão niquelado	110mm	DA10
E1000N120	Latão niquelado	120mm	DA10
E1000N130	Latão niquelado	130mm	DA10
E1000L50	Latão polido	50mm	DA10
E1000L55	Latão polido	55mm	DA10
E1000L60	Latão polido	60mm	DA10
E1000L65	Latão polido	65mm	DA10
E1000L70	Latão polido	70mm	DA10
E1000L75	Latão polido	75mm	DA10
E1000L80	Latão polido	80mm	DA10
E1000L85	Latão polido	85mm	DA10
E1000L90	Latão polido	90mm	DA10
E1000L95	Latão polido	95mm	DA10
E1000L100	Latão polido	100mm	DA10
E1000L110	Latão polido	110mm	DA10
E1000L120	Latão polido	120mm	DA10
E1000L130	Latão polido	130mm	DA10



	A	B	C	D
symmetrical	25 - 60	10	25 - 60	max 130
asymmetrical	25 - 80	10	25 - 60	max 130
1/2 DL	52	10	25 - 95	max 110

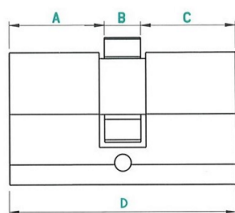

CILINDRO E1000 PERFIL EUROPEU COM BOTÃO

5 + 5 pinos, 30.000 combinações de chave (KD) (25/25 - 4 pinos). 3 chaves incluídas, em latão. Norma DIN 18252 (Dimensional). Palhetão 30°.

Modo de Comercialização:

1 un 10 un 100 un

Unidade de venda: Unidade.

Referência	Acabamento	Dimensões	Tipo
E1000N50B	Latão niquelado	50mm	DA10
E1000N55B	Latão niquelado	55mm	DA10
E1000N60B	Latão niquelado	60mm	DA10
E1000N65B	Latão niquelado	65mm	DA10
E1000N70B	Latão niquelado	70mm	DA10
E1000N75B	Latão niquelado	75mm	DA10
E1000N80B	Latão niquelado	80mm	DA10
E1000N85B	Latão niquelado	85mm	DA10
E1000N90B	Latão niquelado	90mm	DA10
E1000N95B	Latão niquelado	95mm	DA10
E1000N100B	Latão niquelado	100mm	DA10
E1000N110B	Latão niquelado	110mm	DA10
E1000N120B	Latão niquelado	120mm	DA10
E1000N130B	Latão niquelado	130mm	DA10
E1000L50B	Latão polido	50mm	DA10
E1000L55B	Latão polido	55mm	DA10
E1000L60B	Latão polido	60mm	DA10
E1000L65B	Latão polido	65mm	DA10
E1000L70B	Latão polido	70mm	DA10
E1000L75B	Latão polido	75mm	DA10

Referência	Acabamento	Dimensões	Tipo
E1000L80B	Latão polido	80mm	DA10
E1000L85B	Latão polido	85mm	DA10
E1000L90B	Latão polido	90mm	DA10
E1000L95B	Latão polido	95mm	DA10
E1000L100B	Latão polido	100mm	DA10
E1000L110B	Latão polido	110mm	DA10
E1000L120B	Latão polido	120mm	DA10
E1000L130B	Latão polido	130mm	DA10

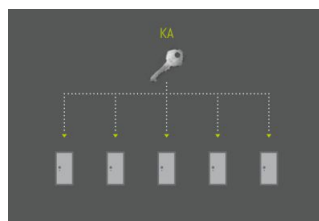
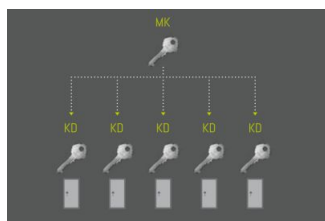

CILINDRO E1000 PERFIL EUROPEU MESTRAGEM

Sistema de mestragem simples (chaves iguais): KA

Sistema de mestragem de 1 ou mais níveis (cilindros com chaves diferente e uma chave mestra): MK

Chaves mestras faturadas em separado: CHM

Mestragem efetuada em cilindros E1000 perfil europeu. O preço é calculado somando o valor do cilindro ao valor da mestragem, mais o valor das chaves mestras pretendidas.

Modo de Comercialização:

Fabricado por encomenda.

Unidade de venda: Unidade.

Referência	Quantidade	Aplicação
KA-EI	Chaves iguais
MK.E001/050	1 a 50 unidades	Mestragem 1 nível
MK.E051/200	51 a 200 unidades	Mestragem 1 nível
MK.E201/300	201 a 300 unidades	Mestragem 1 nível
MK.E1000CM	Chave mestra adicional

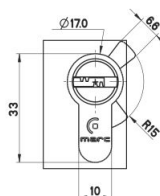

CILINDRO E500 PERFIL EUROPEU DE SEGURANÇA

Cilindro E500 perfil europeu de segurança. 6 + 6 pinos, 15.000 combinações de chave (KD) . Sistema anti-broca (AS). 5 chaves de pontos incluídas, em Latão. Norma DIN 18252 (Dimensional). Palhetão 30°.

Modo de Comercialização:

1 un 10 un 100 un

Unidade de venda: Unidade.

Referência	Acabamento	Dimensões	Tipo
E500N30x30	Niquelado	60mm - 25x10x25	DA10
E500N30x40	Niquelado	70mm - 25x10x35	DA10
E500N30x50	Niquelado	80mm - 25x10x45	DA10
E500N30x60	Niquelado	90mm - 25x10x55	DA10

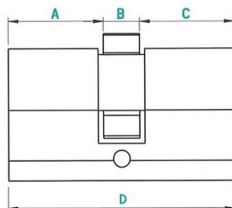

	A	B	C	D
symmetrical	26,5 - 61,5	10	26,5 - 61,5	max 133
asymmetrical	26,5 - 81,5	10	26,5 - 81,5	max 133
1/2 CIL.	5	10	26,5 - 96,5	max 111,5

CILINDRO E5000 PERFIL EUROPEU DE SEGURANÇA

Cilindro E5000 perfil europeu de segurança 6+3 pinos com 100.000 combinações possíveis. Chaves planas reversíveis com 2 filas de pontos. Sistema integrado anti-pick, anti-bump e anti-perfuração. Possibilidade de aplicação de botão sob consulta. Possibilidade de amestramento de vários níveis. Medidas dos cilindros simétricas ou assimétricas de 63 a 133mm.

Modo de Comercialização:

1 un 10 un

Unidade de venda: Unidade.

Referência	Acabamento	Dimensões
E5000NM63	Latão níquel mate	63mm
E5000NM68	Latão níquel mate	68mm
E5000NM73	Latão níquel mate	73mm
E5000NM78	Latão níquel mate	78mm
E5000NM83	Latão níquel mate	83mm
E5000NM88	Latão níquel mate	88mm
E5000NM93	Latão níquel mate	93mm

Referência	Acabamento	Dimensões
E5000NM98	Latão níquel mate	98mm
E5000NM103	Latão níquel mate	103mm
E5000NM113	Latão níquel mate	113mm
E5000NM123	Latão níquel mate	123mm
E5000NM133	Latão níquel mate	133mm
E5000L63	Latão polido	63mm
E5000L68	Latão polido	68mm
E5000L73	Latão polido	73mm
E5000L78	Latão polido	78mm
E5000L83	Latão polido	83mm
E5000L88	Latão polido	88mm
E5000L93	Latão polido	93mm
E5000L98	Latão polido	98mm
E5000L103	Latão polido	103mm
E5000L113	Latão polido	113mm
E5000L123	Latão polido	123mm
E5000L133	Latão polido	133mm

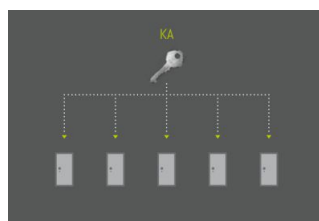
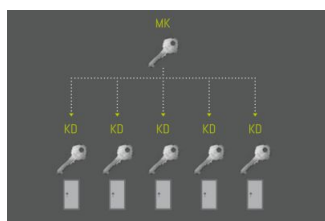

CILINDRO E5000 PERFIL EUROPEU DE SEGURANÇA MESTRAGEM

Sistema de mestragem simples (chaves iguais): KA

Sistema de mestragem de 1 ou mais níveis (cilindros com chaves diferente e uma chave mestra): MK

Chaves mestras faturadas em separado: CHM

Mestragem efetuada em cilindros E5000 de segurança perfil europeu. O preço é calculado somando o valor do cilindro ao valor da mestragem, mais o valor das chaves mestras pretendidas.

Modo de Comercialização:

Fabricado por encomenda.

Unidade de venda: Unidade.

Referência	Quantidade	Aplicação
KA-E5000	Chaves iguais
MK1/50E5000	1 a 50 unidades	Mestragem 1 nível
MK51/200E5000	51 a 200 unidades	Mestragem 1 nível

Referência	Quantidade	Aplicação
MK201/300E5000	201 a 300 unidades	Mestragem 1 nível
MK.E5000CM	Chave mestra adicional

CONTROLO DE ACESSOS

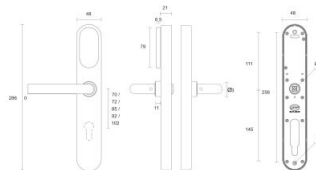

CONTROLO DE ACESSO - PASSAGEM

Controlo de acesso - Passagem. Um fechadura eletrónica com placa cega. Pode ser aplicada em cilindro Europeu no interior ficando oculto e só acessível para manutenção. Puxador e cilindro não incluídos. Pode ser aplicado com o puxador IN.00.410 e o cilindro IN.19.523.

Disponível em 5 acabamentos: Aço Inoxidável, Titanium Black, Titanium Chocolate, Titanium Copper e Titanium Gold. Mais informações por consulta.

Na encomenda mencione o acabamento que pretende.

Modo de Comercialização:

1 un

Unidade de venda: Unidade.

Referência	Acabamento	Dimensões
IN.27.100.A	Aço Inox	L48 x P21 x A286mm

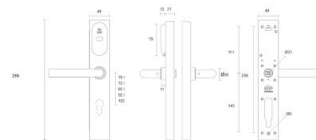

CONTROLO DE ACESSO COM PLACA CEGA

Controlo de acesso com placa cega. Fechadura eletrónica que pode ser aplicado cilindro Europeu no interior ficando oculto e só acessível para manutenção. Puxador não incluído. Pode ser aplicado com o puxador IN.00.410. Disponível em 5 acabamentos: Aço Inoxidável, Titanium Black, Titanium Chocolate, Titanium Copper e Titanium Gold. Mais informações por consulta.

Na encomenda mencione o acabamento que pretende.

Modo de Comercialização:

1 un

Unidade de venda: Unidade.

Referência	Acabamento	Dimensões
IN.27.101.A	Inox	L48 x P21 x A286mm

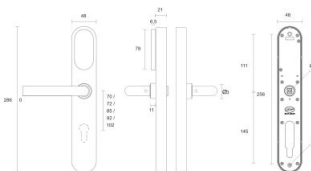

FECHADURA ELETRÓNICA C/ PLACA+CILINDRO+FECHADURA+PUXADOR INOX

Fechadura eletrónica com placa, cilindro, fechadura e puxador inox.

Modo de Comercialização:

1 un

Unidade de venda: Unidade.



Referência	Acabamento	Dimensões
IN.27.100.E	Inox	L48 x P21 x A286mm

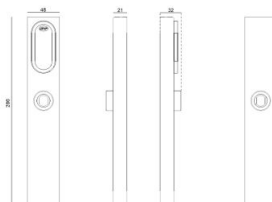

FECHADURA ELETRÓNICA C/ TECLADO NUMÉRICO COM PLACA+PUXADOR INOX

Fechadura eletrónica com teclado numérico com placa + puxador inox. Com placa cega. Pode ser aplicado em cilindro Europeu no interior ficando oculto e só acessível para manutenção. Puxador e cilindro não incluídos.

Modo de Comercialização:

1 un

Unidade de venda: Unidade.



Referência	Acabamento	Dimensões
IN.27.107.A	Inox	L48 x P21 x A286mm

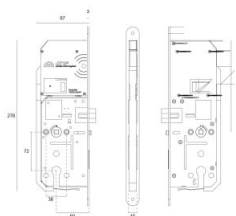

FECHADURA ELETRÓNICA PARA CILINDRO EUROPEU MONITORIZADA COM LEITOR

Fechadura eletrónica para cilindro Europeu monitorizada com leitor direito e/ou esquerdo. Certificado corta-fogo/fumo, função anti-pânico e indicada para portas com uso elevado. Marcação CE, normas EN12209/EN179.

Modo de Comercialização:

1 un

Unidade de venda: Unidade.

Referência	Acabamento	Dimensões
IN.20.602.D	Inox	L24xP97xA330mm
IN.20.602.E	Inox	L24xP97xA330mm

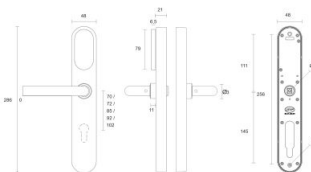

FECHADURA ELETRÓNICA SEM CILINDRO INOX

Fechadura eletrónica sem cilindro inox. Puxador e cilindro não incluídos. Pode ser aplicado com o puxador IN.00.410 e o cilindro IN.19.523.

Modo de Comercialização:

1 un

Unidade de venda: Unidade.

Referência	Acabamento	Dimensões
IN.27.100.B	Inox	L48 x P21 x A286mm

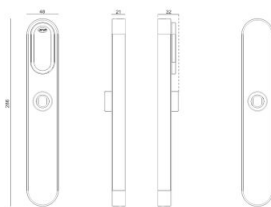

FECHADURA ELETRÓNICA TECLADO NUMÉRICO C/ PLACA CEGA+CILINDRO INTERIOR INOX

Fechadura eletrónica com teclado numérico com placa cega pelo exterior e entrada de cilindro pelo interior. Pode ser aplicado cilindro Europeu com botão no interior ficando oculto pelo exterior (só acessível para manutenção). Puxador não incluído. Pode ser aplicado com o puxador IN.00.410.

Modo de Comercialização:

1 un

Unidade de venda: Unidade.



Referência	Acabamento	Dimensões
IN.27.106.D	Inox	L48 x P21 x A286mm

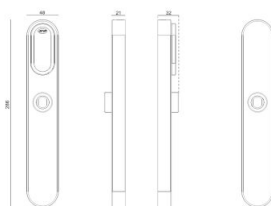

FECHADURA ELETRÓNICA TECLADO NUMÉRICO C/ PLACA CEGA+CILINDRO+FECHADURA+PUXADOR INOX

Fechadura eletrónica teclado numérico com placa cega IN.27.106.A, com cilindro Europeu IN.19.523, com fechadura mecânica IN.20.975, com puxador IN.00.028 Inox.

Modo de Comercialização:

1 un

Unidade de venda: Unidade.



Referência	Acabamento	Dimensões
IN.27.106.E	Inox	L48 x P21 x A286mm

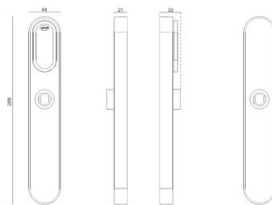

FECHADURA ELETRÓNICA TECLADO NUMÉRICO COM PLACA CEGA INOX

Fechadura eletrónica com teclado numérico com placa cega inox. Pode ser aplicado em cilindro Europeu no interior ficando oculto e só acessível para manutenção. Puxador e cilindro não incluídos. Pode ser aplicado com o puxador IN.00.410 e o cilindro IN.19.523.

Modo de Comercialização:

1 un

Unidade de venda: Unidade.

Referência	Acabamento	Dimensões
IN.27.106.A	Inox	L48 x P21 x A286mm

CONTROLO DE ACESSOS VOYAGER COM BLUETOOTH E WI-FI

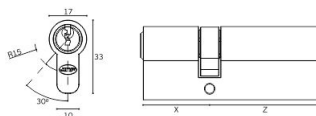

CILINDRO EUROPEU S05 COM 5 PINOS

Cilindro europeu S05 com 5 pinos. Fornecido com 3 chaves.

Modo de Comercialização

1 un

Unidade de venda: Unidade.



Referência	Acabamento	Dimensões
IN.19.S05.35.35	Latão	L17 x P70 x A33mm



CONTROLO DE ACESSOS STANDARD VOYAGER PLACA CEGA COM BLUETOOTH E WI-FI

Kit de fechadura de controlo de acessos VOYAGER STANDARD com placa cega em ambos os lados com bluetooth e Wi-Fi. Com funcionamento por impressão digital, cartão mifare, teclado numérico ou chave. Placa cega com entrada para cilindro europeu em ambos os lados oculta. Fechadura de embutir IN.20.601.R com função antipânico, anti cartão e certificação corta-fogo incluída. Cilindro europeu JNF IN.19.S05.35.35 incluído (fica oculto, podendo ser acedido em caso de emergência). Puxador JNF IN.00.028.SR incluído.

Disponível em 5 acabamentos: Aço Inoxidável, Titanium Black, Titanium Chocolate, Titanium Copper e Titanium Gold. Mais informações por consulta.

Na encomenda mencione o acabamento que pretende.

Modo de Comercialização

1 kit

Unidade de venda: Kit.



Referência	Modelo	Acabamento
IN.27.400.E	Placa cega ambos os lados	Aço Inoxidável



CONTROLO DE ACESSOS VOYAGER CILINDRO AMBOS OS LADOS COM BLUETOOTH E WI-FI

Kit de fechadura de controlo de acessos VOYAGER de segurança com bluetooth e Wi-Fi. Com funcionamento por impressão digital, cartão mifare, teclado numérico ou chave. Placa com entrada para cilindro europeu em ambos os lados. Possibilidade de escolher vários modelos de fechaduras JNF (não incluída) IN.20.601.R (recomendada). Possibilidade de escolher vários modelos de puxadores JNF (a muleta do puxador não está incluída, fornecida em separado). Possibilidade de escolher vários modelos de cilindros europeus JNF (não incluído). Disponível em 5 acabamentos: Aço Inoxidável, Titanium Black, Titanium Chocolate, Titanium Copper e Titanium Gold.

Na encomenda mencione o acabamento que pretende.

Modo de Comercialização

1 kit

Unidade de venda: Kit.

Referência	Modelo	Acabamento
IN.27.400.B	Placa para cilindro ambos os lados	Aço Inoxidável



CONTROLO DE ACESSOS VOYAGER CILINDRO INTERIOR E CEGA EXTERIOR COM BLUETOOTH E WI-FI

Kit de fechadura de controlo de acessos VOYAGER placa cega pelo exterior e com entrada para cilindro europeu pelo lado interior, com bluetooth e Wi-Fi. Com funcionamento por impressão digital, cartão mifare, teclado numérico ou chave. Possibilidade de escolher vários modelos de fechaduras JNF (não incluída) IN.20.601.R (recomendada). Possibilidade de escolher vários modelos de puxadores JNF (a muleta do puxador não está incluída, fornecida em separado). Possibilidade de escolher vários modelos de cilindros europeus JNF (não incluído).

Disponível em 5 acabamentos: Aço Inoxidável, Titanium Black, Titanium Chocolate, Titanium Copper e Titanium Gold.

Na encomenda mencione o acabamento que pretende.

Modo de Comercialização

1 kit

Unidade de venda: Kit.

Referência	Modelo	Acabamento
IN.27.400.D	Placa cega exterior + placa entrada cilindro	Aço Inoxidável



CONTROLO DE ACESSOS VOYAGER DE SEGURANÇA (ANTI-PÂNICO/AUTOMÁTICA)

Kit de fechadura de controlo de acessos VOYAGER de segurança com bluetooth e Wi-Fi. Com funcionamento por impressão digital, cartão mifare, teclado numérico ou chave. Placa com entrada para cilindro europeu pelo exterior e cega pelo interior. Fechadura de segurança IN.20.789, com função de fecho automático e anti-pânico. Possibilidade de escolher vários modelos de puxadores JNF (a muleta do puxador não está incluída, fornecida em separado). Possibilidade de escolher vários modelos de meio cilindro europeu JNF (não incluídos). Disponível em 5 acabamentos: Aço Inoxidável, Titanium Black, Titanium Chocolate, Titanium Copper e Titanium Gold.

Na encomenda mencione o acabamento que pretende.

Modo de Comercialização

1 kit

Unidade de venda: Kit.



Referência	Modelo	Acabamento
IN.27.400.F	placa + fechadura	Aço Inoxidável



CONTROLO DE ACESSOS VOYAGER DE SEGURANÇA COM BLUETOOTH E WI-FI

Kit de fechadura de controlo de acessos VOYAGER de segurança com bluetooth e Wi-Fi. Com funcionamento por impressão digital, cartão mifare, teclado numérico ou chave. Placa com entrada para cilindro europeu em ambos os lados. Fechadura de segurança magnética IN.20.002, com função de fecho automático (3 pontos de fecho automáticos). Possibilidade de escolher vários modelos de puxadores JNF (a muleta do puxador não está incluída, fornecida em separado). Possibilidade de escolher vários modelos de cilindros europeus JNF, incluído a opção de botão de privacidade pelo interior (não incluídos).

Disponível em 5 acabamentos: Aço Inoxidável, Titanium Black, Titanium Chocolate, Titanium Copper e Titanium Gold. Mais informações por consulta.

Na encomenda mencione o acabamento que pretende.

Modo de Comercialização

1 kit

Unidade de venda: Kit.



Referência	Modelo	Acabamento
IN.27.400.S	placa + fechadura	Aço Inoxidável



CONTROLO DE ACESSOS VOYAGER PLACA CEGA COM BLUETOOTH E WI-FI

Kit de fechadura de controlo de acessos VOYAGER com placa cega em ambos os lados com bluetooth e Wi-Fi. Com funcionamento por impressão digital, cartão mifare, teclado numérico ou chave. Placa cega com entrada para cilindro europeu em ambos os lados oculta. Fechadura indicada IN.20.601.R fornecida em separado. Possibilidade de escolher vários modelos de cilindros europeus JNF, não incluídos, mas recomendada a sua aplicação oculta. Possibilidade de escolher vários modelos de puxadores JNF (a muleta do puxador não está incluída, fornecida em separado).

Disponível em 5 acabamentos: Aço Inoxidável, Titanium Black, Titanium Chocolate, Titanium Copper e Titanium Gold. Mais informações por consulta.

Modo de Comercialização

1 kit

Unidade de venda: Kit.

Referência	Modelo	Acabamento
IN.27.400.A	Placa cega ambos os lados	Aço Inoxidável

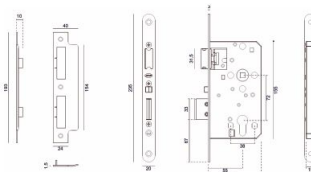

FECHADURA DE EMBUTIR PARA CILINDRO EUROPEU

Fechadura de embutir para cilindro europeu. Abertura através do puxador pelo interior, com sistema anti-pânico, ou através da chave pelo exterior. Indicado para portas com uso elevado.

Modo de Comercialização

1 un

Unidade de venda: Unidade.

Referência	Acabamento	Dimensões
IN.20.789	Aço Inox	L85 x P20 x A235mm

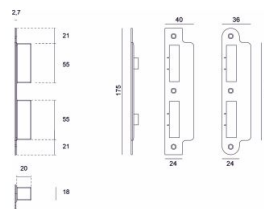
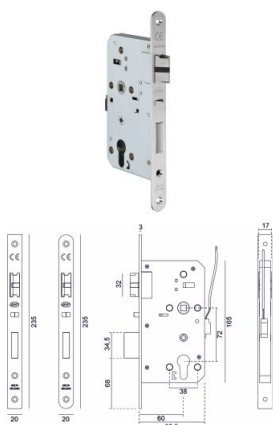

FECHADURA PARA CILINDRO EUROPEU CORTA-FOGO

Fechadura para cilindro europeu corta-fogo. Fechadura de embutir com switch, função anti pânico e indicada para portas com uso elevado. Esta é uma escolha adequada para um hotel, um espaço comercial ou institucional, ou seja onde a frequência de uso é elevada. Marcação CE, normas EN12209-EN-179.

Modo de Comercialização

1 un

Unidade de venda: Unidade.



Referência	Acabamento	Dimensões	Modelo
IN.20.601	Aço Inox	L88,5 x P20 x A235mm	Quadrado
IN.20.601.R	Aço Inox	L88,5 x P20 x A235mm	Redondo



GATEWAY VOYAGER

Gateway VOYAGER permite transformar rapidamente os controlos de acesso Bluetooth em dispositivos online, aumentando gestão e controlo dos dispositivos, acessível em qualquer parte do mundo. A distância e presença deixam de ser um problema, mesmo quando é necessário fazer a gestão de vários locais com o sistema Voyager. O acesso é feito remotamente usando ligações Bluetooth, Wi-Fi, CLOUD e o telemóvel do proprietário. A segurança na CLOUD é garantida pelo alojamento da informação num servidor na Alemanha, certificado. Configuração Plug & Play através do telemóvel com aplicação JNF wifi, disponível na Apple Store ou Play Store. Alcance Bluetooth - 10m; Wi-Fi - 2,4G; Ligação - USB Tipo C; Alimentação: DC 5V/500mA (não fornecido).

Modo de Comercialização

1 un

Unidade de venda: Unidade.



Referência	Acabamento
IN.27.422	Preto



LEITOR DE PAREDE VOYAGER

Leitor de parede VOYAGER, é uma solução ideal para onde é necessária interação com outros sistemas ou dispositivos elétricos, como portões de entrada, elevadores, garagens, barreiras, etc. Este controlo de acessos de parede combina várias tecnologias de acesso, impressão digital, teclado numérico, leitor MIFARE e Bluetooth para a comunicação com telemóvel através das aplicações disponibilizadas pela JNF. Em combinação com o Gateway VOYAGER permite que seja operado online, remotamente em qualquer parte do mundo.

A alimentação é feita por uma fonte de 12V/DC, a saída de 12VdC pode ser temporizada, permitindo adicionalmente ligar um contacto (NC-COM-NO). Pode ser aplicado no interior e exterior (IP55), os parafusos de fixação ficam ocultos garantindo a segurança do sistema. Desenho compacto permite a instalação em espaços reduzidos. O anel de LED azul valida visualmente o acionamento do dispositivo.

Modo de Comercialização

un

Unidade de venda: Unidade.

Referência	Acabamento
IN.27.420	Preto

FECHADURAS ELÉCTRICAS

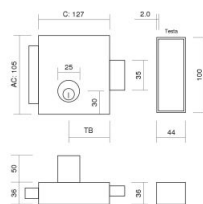

FECHADURA ELÉCTRICA PARA EXTERIOR FEB 5001 CHAVE/CHAVE

Fechadura eléctrica reversível para exterior FEB 5001 chave/chave com cilindro fixo. Testa ajustável em altura. Tensão : 8-12v AC (corrente alterna)

Modo de Comercialização:

 1 un

Unidade de venda: Unidade.

Referência	Acabamento	Dimensões
FEB5001P	Lacado preto	L120 x P60T/B x A100mm

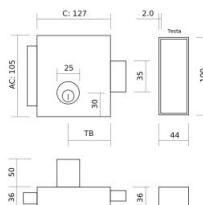

FECHADURA ELÉCTRICA PARA EXTERIOR FEB 5003 CHAVE/BOTÃO

Fechadura elétrica reversível para exterior FEB 5003 chave/botão com cilindro fixo. Testa ajustável em altura. Tensão : 8-12v AC (corrente alterna).

Modo de Comercialização:

 1 un

Unidade de venda: Unidade.

Referência	Acabamento	Dimensões
FEB5003P	Lacado preto	L120 x P60T/B x A100mm

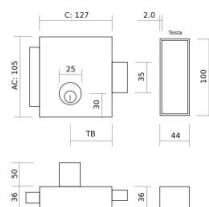

FECHADURA ELÉCTRICA PARA EXTERIOR FEB 5005 CHAVE/CHAVE-BOTÃO

Fechadura elétrica reversível para exterior FEB 5005 chave/chave-botão com cilindro fixo. Testa ajustável em altura. Tensão: 8-12v AC (corrente alterna).

Modo de Comercialização:

1 un

Unidade de venda: Unidade.

Referência	Acabamento	Dimensões
FEB5005P	Lacado preto	L120 x P60T/B x A100mm



IN.20.651.A



IN.20.651.B



IN.20.651.C



IN.20.651.D



IN.20.651.E

TESTA ELÉCTRICA REVERSÍVEL COM SWITCH JNF

Testa elétrica reversível com switch que monitoriza o estado da porta. Corrente de entrada 12/24 Vac-Dc. Trico ajustável 4mm. Possibilidade de instalar em diferentes frentes de aço inoxidável.

Modo de Comercialização:

1 un

Unidade de venda: Unidade.



Referência	Acabamento	Dimensões	Modelo
IN.20.651.A	Aço Inox	L31xP25xA130mm	Testa curta
IN.20.651.B	Aço Inox	L31xP22xA250mm	Testa longa
IN.20.651.C	Aço Inox	L31xP25xA250mm	Testa longa
IN.20.651.D	Aço Inox	L29/30xA250mm	Testa longa direita
IN.20.651.E	Aço Inox	L29/30xA250mm	Testa longa esquerda

FECHADURAS PARA PORTAS EXTERIORES



FECHADURA DE EMBUTIR DE ALTA SEGURANÇA 1 PONTO DE FECHO JNF

Fechadura de embutir de alta segurança ponto de fecho. Trinco reversível em aço inox. Fecho central com língua de 2 voltas de 4 barras cilíndricas, em aço inox. Quadra em aço inox com mola. Chapa testa em aço inox de 2,5mm. Frente em inox escovado com 23mm de largura. Opção de fornecimento com escudete exterior de alta segurança para proteção do cilindro com afinador em função da espessura da porta e cilindro de segurança de 63mm indicado para portas até 45mm de espessura, com 5 chaves incluídas.

Modo de Comercialização:

1 un 6 un

Unidade de venda: Unidade.

Referência	Acabamento	Dimensões	Tipo
IN.20.004	Inox / sem cilindro e escudete	L23 x P60T/B x A270mm	JN
IN.20.004.K2S	Inox / com cilindro e escudete	L23 x P60T/B x A270mm	JN



FECHADURA DE EMBUTIR DE ALTA SEGURANÇA 3 PONTOS DE FECHO JNF

Trinco reversível em aço inox. Fecho central com língua de 2 voltas de 4 barras cilíndricas, em aço inox. Quadra em aço inox com mola. Chapa testa em aço inox de 2,5mm. Frente em inox escovado com 20mm de largura e 10mm de espessura. Possibilidade de fornecimento de extensões para a frente da fechadura com 80mm ou 120mm. Opção de fornecimento com escudete exterior de alta segurança para proteção do cilindro com afinador em função da espessura da porta e cilindro de segurança de 63mm indicado para portas até 45mm de espessura, com 5 chaves incluídas.

Modo de Comercialização:

1 un 6 un

Unidade de venda: Unidade.

Referência	Acabamento	Dimensões	Tipo
IN.20.003.AL.KCL	Alumínio / com cilindro e escudete	L20 x P60T/B x A2030mm	JN
IN.20.003.A	Inox / Extensão	80mm	JN
IN.20.003.B	Inox / Extensão	120mm	JN

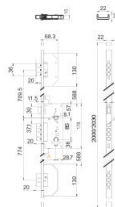

FECHADURA DE EMBUTIR DE ALTA SEGURANÇA 763 3 PONTOS DE FECHO MARC

Fechadura de embutir de alta segurança reversível com 3 pontos de fecho Marc. Fecho central com língua de 2 voltas de 4 barras cilíndricas, em aço níquelado. Frente em alumínio extrudido com acabamento anodizado natural ou lacado cor latão. Escudete exterior de alta segurança para proteção do cilindro com afinador em função da espessura da porta e cilindro de segurança de 70mm indicado para portas até 45mm de espessura, com 5 chaves incluídas.

Modo de Comercialização:

1 un 6 un

Unidade de venda: Unidade.



Referência	Acabamento	Dimensões	Tipo
763NM	Anodizado prata	L22 x P88,4 x A2100mm	DA20
763AM	Anodizado dourado	L22 x P88,4 x A2100mm	DA20

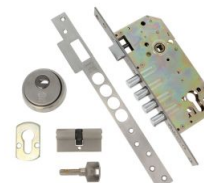
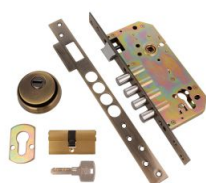

FECHADURA DE EMBUTIR DE SEGURANÇA 1 PONTO

Fechadura de embutir de alta segurança reversível com 1 ponto de fecho. Fecho central com língua de 2 voltas de 4 barras cilíndricas, em aço níquelado. Frente em latão ou inox acabado. Escudete exterior de alta segurança para proteção do cilindro com afinador em função da espessura da porta e cilindro de segurança de 60mm com 5 chaves incluídas.

Modo de Comercialização:

1 un 10 un

Unidade de venda: Unidade.

Referência	Acabamento	Dimensões
10843	Inox	L25 x P60T/B x A270mm
10845	Latão níquel mate	L25 x P60T/B x A270mm

Referência	Acabamento	Dimensões
10846	Latão oxidado francês	L25 x P60T/B x A270mm





FECHADURA DE SEGURANÇA DE EMBUTIR 1 PONTO MARC

Topos redondos ou quadrados. Fecho central com língua de 2 voltas de 4 barras cilíndricas, em aço níquelado. A chave aciona o trinco. Frente em inox acabado. Escudete exterior de alta segurança para proteção do cilindro com afinador em função da espessura da porta e cilindro de segurança incluído de 66mm com 5 chaves.

Modo de Comercialização:

1 un 25 un

Unidade de venda: Unidade.

Referência	Acabamento	Dimensões	Tipo
761NM.Q	Inox - Topos quadrados	L20 x P60T/B X A270MM	DA20
761NM.R	Inox - Topos redondos	L20 x P60T/B X A270MM	DA20

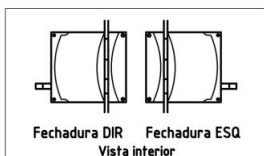
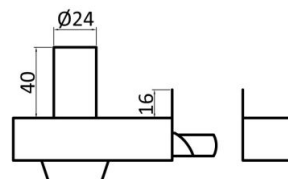
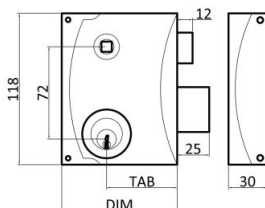

FECHADURA DE SOBREPOR 1713 PARA PORTAS EXTERIORES

Fechadura de sobrepor 1713 para portas exteriores. Com quadra de 6mm preparada para aplicar puxador. Com 3 chaves incluídas, cilindro fixo em latão. Disponível com caixa de 7, 8, 9 ou 10mm.

Modo de Comercialização:

1 un 10 un

Unidade de venda: Unidade.

Referência	Acabamento	Dimensões
1713	Castanho / Cromado	L90 x P24 x A118mm

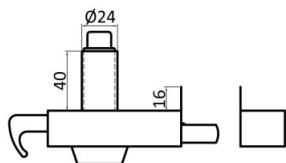
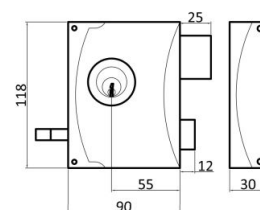

FECHADURA DE SOBREPOR 1967 DE PISTÃO PARA PORTAS EXTERIORES

Fechadura de sobrepor 1967 de pistão para portas exteriores. Para portas de serviço, o trinco É acionado por pistão. Com 3 chaves incluídas e cilindro fixo em latão.

Modo de Comercialização:

1 un 10 un

Unidade de venda: Unidade.

Referência	Acabamento	Dimensões
1967	Castanho / Cromado	L90 x P24 x A118mm

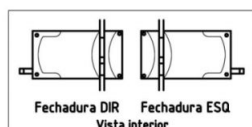
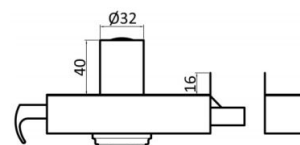
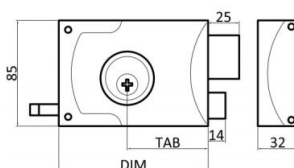

FECHADURA DE SOBREPOR 1990 PARA PORTAS EXTERIORES

Fechadura de sobrepor 1990 para portas exteriores. Com 3 chaves de 4 entradas em latão incluídas. Cilindro, língua e trinco em latão maciço cromado.

Modo de Comercialização:

1 un 10 un

Unidade de venda: Unidade.

Referência	Acabamento	Dimensões
1990.4E10	Castanho / Cromado	L100 x P28 x A85mm
1990.4E12	Castanho / Cromado	L120 x P28 x A85mm

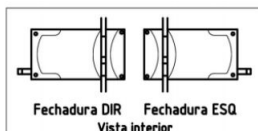
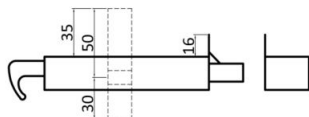
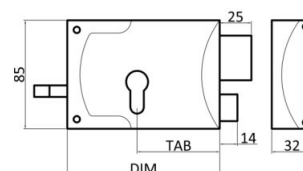

FECHADURA DE SOBREPOR 2790 PARA PORTAS EXTERIORES

Fechadura de sobrepor 720 para portas exteriores, para aplicação de cilindro europeu. Cilindro fornecido em separado. Para portas de 35mm de espessura é indicado o cilindro 30/55. Pode se fornecida com qualquer medida de cilindro.

Modo de Comercialização:

1 un 10 un

Unidade de venda: Unidade.

Referência	Acabamento	Dimensões
2790x12	Castanho / Cromado	L120 x P24 x A85mm
E1000N30X55	Níquelado	30x55mm

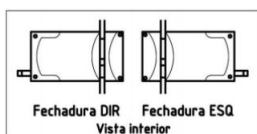
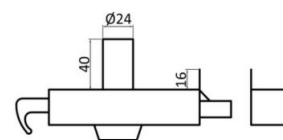
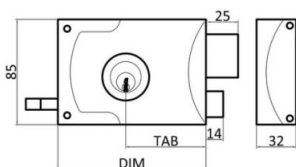

Medidas Técnicas (mm)	TAB	45	55	65	70	75	90
	L	80	100	120	120	140	140
Equivalência Comercial	x08	x10	x12	x12 TAB 7.0	x14	x14 TAB 9.0	

FECHADURA DE SOBREPOR 720 PARA PORTAS EXTERIORES

Fechadura de sobrepor 720 para portas exteriores. Cilindro exterior fixo em latão maciço com 40mm de comprimento e 3 chaves em latão. O palhetao fixado diretamente ao casquilho torna a sua função mais fiável. Metais amarelos. Modelo R720 Rodes, modelo 720 Andorinha.

Modo de Comercialização:

1 un 10 un

Unidade de venda: Unidade.

Referência	Acabamento	Dimensões
R720X08	Castanho escuro	L80 x TAB45 x A85mm

Referência	Acabamento	Dimensões
R720X10	Castanho escuro	L100 x TAB55 x A85mm
R720X12	Castanho escuro	L120 x TAB65 x A85mm
R720X14	Castanho escuro	L140 x TAB75 x A85mm
720X08	Castanho claro	L80 x TAB45 x A85mm
720X10	Castanho claro	L100 x TAB55 x A85mm
720X12	Castanho claro	L120 x TAB65 x A85mm
720X14	Castanho claro	L140 x TAB75 x A85mm

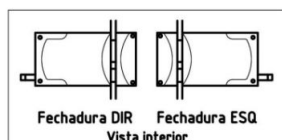
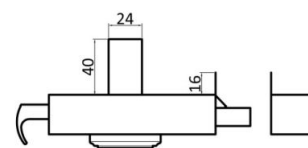
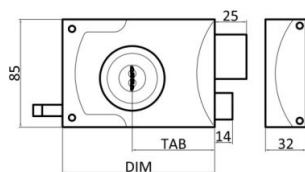

FECHADURA DE SOBREPOR 895 PARA PORTAS EXTERIORES

Fechadura de sobrepor 895 para portas exteriores. Com 3 chaves de 2 entradas em latão incluídas. Cilindro, língua e trinco em latão maciço cromado.

Modo de Comercialização:

1 un 10 un

Unidade de venda: Unidade.

Referência	Acabamento	Dimensões
895-2E10	Castanho / Cromado	L100 x P28 x A85mm
895-2E12	Castanho / Cromado	L120 x P28 x A85mm

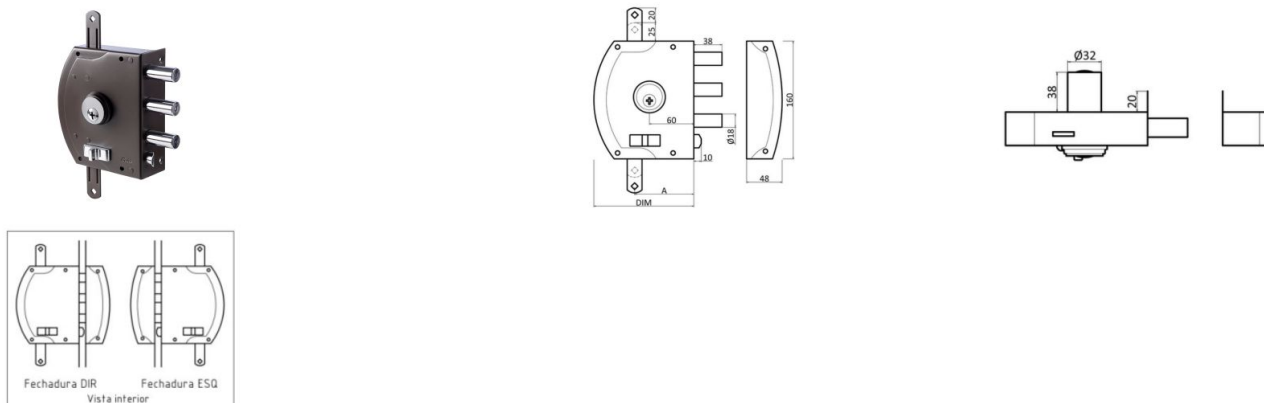

FECHADURA DE SOBREPOR DE SEGURANÇA 2400 COM TRANCAS PORTAS EXTERIORES

Fechadura de segurança 2400 com trancas para portas exteriores. Tranca em 3 pontos com 4 voltas de chave. Com 3 chaves de 4 entradas em latão cromado incluídas. As trancas são fornecidas em separado.

Modo de Comercialização:

1 un 10 un

Unidade de venda: Unidade.

Referência	Acabamento	Dimensões
2400CF11	Castanho / Cromado	L110 x P32 x A160mm
2400CF13	Castanho / Cromado	L130 x P32 x A160mm
TL FLC	Trancas

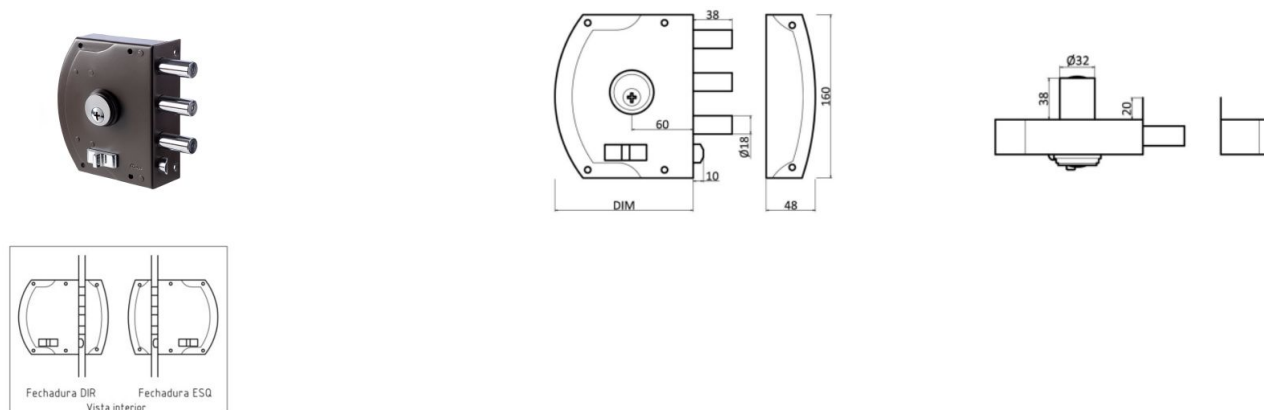

FECHADURA DE SOBREPOR DE SEGURANÇA 2400/01 SEM TRANCAS PORTAS EXTERIORES

Fechadura de segurança 2400/01 sem trancas para portas exteriores. Com 4 voltas de chave. Com 3 chaves de 4 entradas em Latão cromado incluídas.

Modo de Comercialização:

1 un 10 un

Unidade de venda: Unidade.

Referência	Acabamento	Dimensões
2400/01SF11	Castanho / Cromado	L110 x P32 x A160mm

Referência	Acabamento	Dimensões
2400/0ISF13	Castanho / Cromado	L130 x P32 x A160mm



FECHADURA DE SOBREPOR DE SEGURANÇA ANTI-GAZUA 2500 COM TRANCAS PORTAS EXTERIORES

Fechadura de alta segurança 2500 Anti-Gazua com trancas para portas exteriores. Tranca em 3 pontos com 4 voltas de chave. Com 3 chaves telescópicas em latão cromado incluídas, mais uma chave de serviço que aciona só 2 voltas. As trancas são fornecidas em separado.

Modo de Comercialização:

1 un 10 un

Unidade de venda: Unidade.



Referência	Acabamento	Dimensões
2500AZT	Castanho / Cromado	L130 x P32 x A160mm
2500AZT60	Castanho / Cromado	L130 x P32 x A160mm
TL FLC	Trancas



FECHADURA DE SOBREPOR DE SEGURANÇA ANTI-GAZUA 8020 COM TRANCAS PORTAS EXTERIORES

Fechadura de alta segurança 8020 Anti-Gazua com trancas para portas exteriores. Tranca em 3 pontos com 4 voltas de chave. Com 3 chaves telescópicas em latão cromado incluídas, mais uma chave de serviço que aciona só 2 voltas. As trancas são fornecidas em separado.

Modo de Comercialização:

1 un 10 un

Unidade de venda: Unidade.

Referência	Acabamento	Dimensões
8020	Castanho / Cromado	L130 x P32 x A160mm
TL FLC	Trancas



JOGO DE CILINDRO 2400 PARA FECHADURA 2400/1990

Jogo de cilindro interior/exterior 2400 para substituição em fechadura 2400 de segurança e fechadura 1990 de 4 entradas.

Modo de Comercialização:

1 jogo

Unidade de venda: Jogo.

Referência	Acabamento	Dimensões
CIL2400CF	Cromado brilhante

FECHADURAS PARA PORTAS INTERIORES DE ABRIR

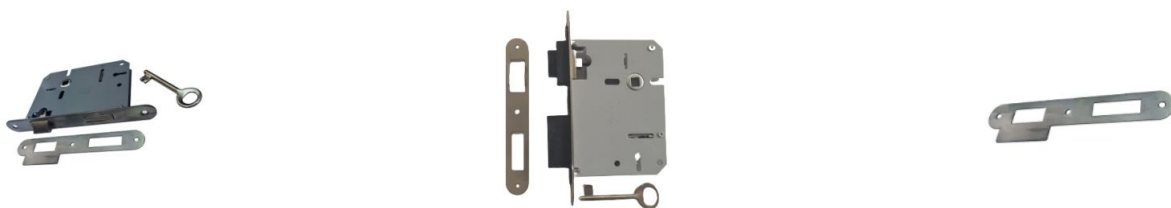

FECHADURA CFR 716 REVERSÍVEL TOPOS REDONDOS/QUADRADOS

Fechadura 719 reversível com chave, para portas de madeira. Testa à broca de 55, 60 ou 65mm, topos redondos/quadrados. Testa L22 x P1,8 x A178mm. A fechadura vem equipada com chapa-testa normal. Possível fornecimento de chapa-testa de afinação, versão esquerdo ou direito. O chapa-testa de afinação na imagem é esquerdo.

Modo de Comercialização:

1 un 6 un 60 un

Unidade de venda: Unidade.



Referência	Acabamento	Dimensões	Modelo
716CFR.RLOF	Ox.francês - Topos redondos	T/B60mm
716CFR.RLOP	Ox.preto - Topos redondos	T/B60mm
716CFR.QIN	Inox - Topos quadrados	T/B60mm
716CFR.RIN	Inox - Topos redondos	T/B60mm
716CFR.RINMG	Inox - Topos redondos	T/B60mm	Magnética



FECHADURA CFR 716 REVERSÍVEL TOPOS REDONDOS/QUADRADOS WC

Fechadura CFR 716 reversível topos redondos/quadrados WC ou WC magnética, para portas de casa de banho em madeira. Testa à broca de 55, 60 ou 65mm, topos redondos/quadrados. Testa L22xP1,8xA178mm. A fechadura vem equipada com chapa-testa normal. Possível fornecimento de chapa-testa de afinação, versão esquerdo ou direito. O chapa-testa de afinação na imagem é esquerdo.

Modo de Comercialização:

1 un 6 un 60 un

Unidade de venda: Unidade.



Referência	Acabamento	Dimensões	Modelo
716CFR.QINWC	Inox - Topos quadrados	T/B60mm

Referência	Acabamento	Dimensões	Modelo
716CFR.RINWC	Inox - Topos redondos	T/B60mm
716CFR.RINWCMG	Inox - Topos redondos	T/B60mm	Magnética



FECHADURA CFR 716 TAMPA PLÁSTICA E CHAPA TESTA DE AFINAÇÃO

Chapa testa de afinação direito/esquerdo e tampa plástica para aplicação com o mesmo. Para aplicação na fechadura 716 CFR. Fornecidos em separado.

Modo de Comercialização:

1 un 6 un 60 un

Unidade de venda: Unidade.

Referência	Aplicação	Acabamento
716CFR.CTDRIN	Chapa-testa dir.	Inox - Topos redondos
716CFR.CTERIN	Chapa-testa esq.	Inox - Topos redondos
719CFR.TPBR	Tampa	Branco
719CFR.TPPR	Tampa	Preto
719CFR.TPCN	Tampa	Cinza



FECHADURA CFR 716 TOPOS REDONDOS SEM LÍNGUA

Fechadura 719 sem língua para portas de madeira. Testa à broca de 60mm, topos redondos. Testa L22 x P1,8 x A178mm. A fechadura vem equipada com chapa-testa. Com chapa-testa de afinação, versão esquerdo ou direito.

Modo de Comercialização:

1 un 6 un 60 un

Referência	Acabamento	Dimensões
716CFR.RINST	T/B60mm	Sem língua



FECHADURA CFR 719 REVERSÍVEL TOPOS QUADRADOS/REDONDOS

Fechadura CRF 719 reversível com chave, para portas de madeira. Testa à broca de 60mm, topos quadrados/redondos. Testa L22xP1,8xA178mm. Com chapa-testa de afinação direito/esquerdo e tampa em plástico fornecidos em separado.

Modo de Comercialização:

1 un 12 un 72 un

Unidade de venda: Unidade.

Referência	Acabamento	Dimensões	Tipo
719CFR.QIN	Inox - Topos quadrados	T/B 60mm	DA20
719CFR.QLOF	Lat.bronze - Topos quadrados	T/B 60mm	DA20
719CFR.QLOP	Lac.preto - Topos quadrados	T/B 60mm	DA20
719CFR.QLP	Lat.polido - Topos quadrados	T/B 60mm	DA20
719CFR.RIN	Inox - Topos redondos	T/B 60mm	DA20
719CFR.RLOF	Lat.bronze - Topos redondos	T/B 60mm	DA20
719CFR.RLOP	Lac.preto - Topos redondos	T/B 60mm	DA20
719CFR.RLP	Lat.polido - Topos redondos	T/B 60mm	DA20



FECHADURA CFR 719 TAMPA PLÁSTICA E CHAPA TESTA DE AFINAÇÃO

Chapa testa de afinação direito/esquerdo para e tampa plástica para aplicação com o mesmo. Para aplicação na fechadura 719 da Marc. Fornecidos em separado.

Modo de Comercialização:

1 un 12 un 72 un

Unidade de venda: Unidade.

Referência	Aplicação	Acabamento	Tipo
719CFR.CTDRIN	Chapa-testa dir.	Inox - Topos redondos	DA20
719CFR.CTERIN	Chapa-testa esq.	Inox - Topos redondos	DA20
719CFR.CTDRLOP	Chapa-testa dir.	Lac.preto - Topos redondos	DA20
719CFR.CTERLOP	Chapa-testa esq.	Lat.polido - Topos redondos	DA20
719CFR.TPBR	Tampa	Branco	DA20
719CFR.TPPR	Tampa	Preto	DA20
719CFR.TPCN	Tampa	Cinza	DA20



FECHADURA CFR 725 REVERSÍVEL TOPOS REDONDOS/QUADRADOS

Fechadura CFR 725 reversível topos redondos/quadrados sem cilindro, para portas de madeira. Testa à broca de 55, 60 ou 65mm, topos redondos/quadrados. Testa L22xP1,8xA178mm. A fechadura vem equipada com chapa-testa normal. Possível fornecimento de chapa-testa de afinação, versão esquerdo ou direito. O chapa-testa de afinação na imagem é esquerdo.

Modo de Comercialização:

1 un 6 un 60 un

Unidade de venda: Unidade.

Referência	Acabamento	Dimensões
725CFR.RIN	Inox - Topos Redondos	T/B60mm
725CFR.QIN	Inox - Topos Quadrados	T/B60mm



FECHADURA CFR 725 REVERSÍVEL TOPOS REDONDOS/QUADRADOS

Fechadura 725 reversível topos redondos/quadrados, sem cilindro. Testa à broca de 60mm. Testa L22xP3xA185mm.

Modo de Comercialização:

1 un 30 un

Unidade de venda: Unidade.



Referência	Acabamento	Dimensões
725Q60MM.IN	Inox - Topos Quadrados	T/B60mm
725R60MM.IN	Inox - Topos redondos	T/B60mm
725Q60MM.LB	Ox.francês - Topos quadrados	T/B60mm
725R60MM.LB	Ox.francês - Topos redondos	T/B60mm

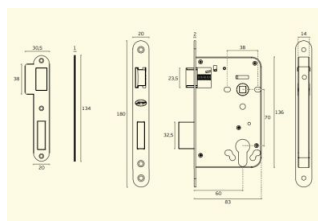

FECHADURA JNF 703 PARA CILINDRO REVERSÍVEL TOPOS REDONDOS UTILIZAÇÃO LIGEIRA

Fechadura 703 para aplicação de cilindro reversível topos redondos para utilização ligeira JNF. Língua em aço. Testa a broca de 60mm.

Modo de Comercialização:

1 un 6 un 60 un

Unidade de venda: Unidade.

Referência	Acabamento	Dimensões	Tipo
IN.20.703	Inox - Topos Redondos	L20 x P60T/B x A180mm	JN

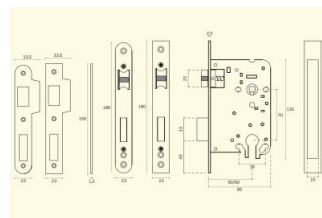

FECHADURA JNF 825 PARA CILINDRO REVERSÍVEL, TRINCO SILENCIOSO

Fechadura 825 para cilindro reversível topos redondos/quadrados, com trinco silencioso JNF. Quadra para puxador com sistema que elimina a folga existente entre puxador e fechadura, podendo ser instalado puxador sem mola. Trinco e língua em aço inox, reversível. Testa a broca 60mm.

Modo de Comercialização:

1 un 20 un

Unidade de venda: Unidade.

Referência	Acabamento	Dimensões	Tipo
IN.20.825	Inox - Topos Quadrados	L23xP60T/BxA180mm	JN
IN.20.825.R	Inox - Topos Redondos	L23xP60T/BxA180mm	JN
IN.20.825.R.50	Inox - Topos Redondos	L23xP50T/BxA180mm	JN

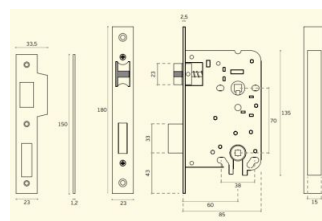

FECHADURA JNF 827 WC REVERSÍVEL, TRINCO SILENCIOSO

Fechadura 827 para aplicação em portas de casa de banho. Reversível com topos redondos/quadrados, com trinco silencioso JNF. Quadra para puxador com sistema que elimina a folga existente entre puxador e fechadura, podendo ser instalado puxador sem mola. Trinco e língua em aço inox. Testa a broca 60mm.

Modo de Comercialização:

1 un 20 un

Unidade de venda: Unidade.

Referência	Acabamento	Dimensões	Tipo
IN.20.827	Inox - Topos Quadrados	L23xP50T/BxA180mm	JN
IN.20.827.R	Inox - Topos Redondos	L23xP60T/BxA180mm	JN

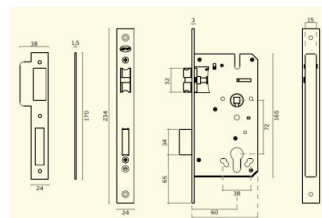

FECHADURA JNF 895 REVERSÍVEL, USO ELEVADO, PARA CILINDRO TRINCO SILENCIOSO

Fechadura 895 para aplicação de cilindro, reversível, com trinco silencioso JNF. Topos redondos/quadrados, aplicação em portas com uso elevado. Quadra para puxador com sistema que elimina a folga existente entre puxador e fechadura, podendo ser instalado puxador sem mola. Trinco e língua em aço inox, reversível. Testa a broca 60mm.

Modo de Comercialização:

1 un 20 un

Unidade de venda: Unidade.

Referência	Acabamento	Dimensões	Tipo
IN.20.895	Inox - Topos quadrados	L24xP60T/BxA234mm	JN
IN.20.895.R	Inox - Topos redondos	L24xP60T/BxA234mm	JN

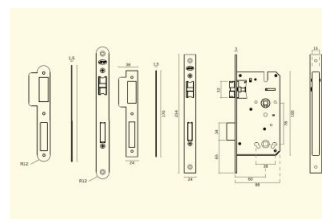

FECHADURA JNF 896 WC REVERSÍVEL, USO ELEVADO, PARA CILINDRO TRINCO SILENCIOSO

Fechadura 896 para aplicação em portas de casa de banho, reversível. Uso elevado em portas de casa de banho e com trinco silencioso. Topos redondos/quadrados, aplicação em portas com uso elevado. Quadra para puxador com sistema que elimina a folga existente entre puxador e fechadura, podendo ser instalado puxador sem mola. Trinco e língua em aço inox. Testa a broca 60mm.

Modo de Comercialização:

1 un 20 un

Unidade de venda: Unidade.

Referência	Acabamentos	Dimensões	Tipo
IN.20.896	Inox - Topos Quadrados	L24xP60T/BxA234mm	JN
IN.20.896.R	Inox - Topos Redondos	L24xP60T/BxA234mm	JN

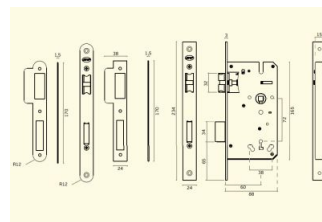

FECHADURA JNF 898 COM CHAVE REVERSÍVEL, USO ELEVADO, COM CHAVE TRINCO SILENCIOSO

Fechadura 898 com chave, reversível, com trinco silencioso JNF. Aplicação em portas com uso elevado. Quadra para puxador com sistema que elimina a folga existente entre puxador e fechadura, podendo ser instalado puxador sem mola. Trinco e língua em aço inox, reversível. Testa a broca 60mm.

Modo de Comercialização:

1 un 20 un

Unidade de venda: Unidade.

Referência	Acabamento	Dimensões	Tipo
IN.20.898	Inox - Topos Quadrados	L24xP60T/BxA234mm	JN
IN.20.898.R	Inox - Topos Redondos	L24xP60T/BxA234mm	JN

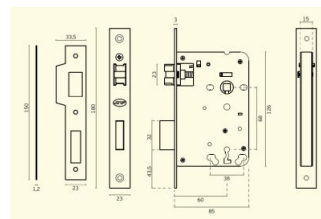

FECHADURA JNF 916 TRINCO SILENCIOSO TOPOS QUADRADOS

Fechadura 916 de chave normal reversível topos quadrados, com trinco silencioso JNF. Quadra para puxador com sistema que elimina a folga existente entre puxador e fechadura, podendo ser instalado puxador sem mola. Trinco e língua em aço inox. Testa a broca de 60mm.

Modo de Comercialização:

1 un 25 un

Unidade de venda: Unidade.

Referência	Acabamento	Dimensões	Tipo
IN.20.916	Topos Quadrados - Inox	L23xP85xA180mm	JN

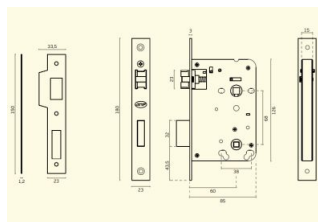

FECHADURA JNF 917 WC TRINCO SILENCIOSO TOPOS QUADRADOS

Fechadura 916 para aplicação para portas de casa de banho. Reversível topos quadrados, com trinco silencioso JNF. Quadra para puxador com sistema que elimina a folga existente entre puxador e fechadura, podendo ser instalado puxador sem mola. Trinco e língua em aço inox. Testa a broca de 60mm.

Modo de Comercialização:

1 un 25 un

Unidade de venda: Unidade.

Referência	Acabamento	Dimensões	Tipo
IN.20.917	Inox - Topos Quadrados	L23xP85xA180mm	JN

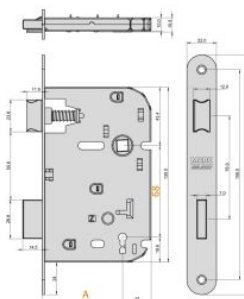

FECHADURA MARC 719 REVERSÍVEL TOPOS QUADRADOS/REDONDOS

Fechadura 719 reversível com chave, para portas de madeira. Testa à broca de 55, 60 ou 65mm, topos quadrados/redondos. Testa L22xP1,8xA178mm.

Modo de Comercialização:

1 un 12 un 72 un

Unidade de venda: Unidade.



Referência	Acabamento	Dimensões	Tipo
719R55IN	Inox - Topos redondos	T/B 55mm	DA20
719R60IN	Inox - Topos redondos	T/B 60mm	DA20
719R65IN	Inox - Topos redondos	T/B 65mm	DA20
719Q55IN	Inox - Topos quadrados	T/B 55mm	DA20
719Q60IN	Inox - Topos quadrados	T/B 60mm	DA20
719Q65IN	Inox - Topos quadrados	T/B 65mm	DA20
719R55LP	Lat.polido - Topos redondos	T/B 55mm	DA20
719R60LP	Lat.polido - Topos redondos	T/B 60mm	DA20

Referência	Acabamento	Dimensões	Tipo
719R65LP	Lat.polido - Topos redondos	T/B 65mm	DA20
719Q55LP	Lat.polido - Topos quadrados	T/B 55mm	DA20
719Q60LP	Lat.polido - Topos quadrados	T/B 60mm	DA20
719Q65LP	Lat.polido - Topos quadrados	T/B 65mm	DA20
719R55LOF	Lat.bronze - Topos redondos	T/B 55mm	DA20
719R60LOF	Lat.bronze - Topos redondos	T/B 60mm	DA20
719R65LOF	Lat.bronze - Topos redondos	T/B 65mm	DA20
719Q55LOF	Lat.bronze - Topos quadrados	T/B 55mm	DA20
719Q60LOF	Lat.bronze - Topos quadrados	T/B 60mm	DA20
719Q65LOF	Lat.bronze - Topos quadrados	T/B 65mm	DA20
719R55LST	Lat.satinado - Topos redondos	T/B 55mm	DA20
719R60LST	Lat.satinado - Topos redondos	T/B 60mm	DA20
719R65LST	Lat.satinado - Topos redondos	T/B 65mm	DA20
719Q55LST	Lat.satinado - Topos quadrados	T/B 55mm	DA20
719Q60LST	Lat.satinado - Topos quadrados	T/B 60mm	DA20
719Q65LST	Lat.satinado - Topos quadrados	T/B 65mm	DA20
719R55LOP	Lac.preto - Topos redondos	T/B 55mm	DA20
719R60LOP	Lac.preto - Topos redondos	T/B 60mm	DA20
719R65LOP	Lac.preto - Topos redondos	T/B 65mm	DA20
719Q55LOP	Lac.preto - Topos quadrados	T/B 55mm	DA20
719Q60LOP	Lac.preto - Topos quadrados	T/B 60mm	DA20
719Q65LOP	Lac.preto - Topos quadrados	T/B 65mm	DA20



FECHADURA MARC 719 REVERSÍVEL TOPOS QUADRADOS/REDONDOS CHAPA-TESTA 725

Fechadura 719 reversível com chave, para portas de madeira. Testa à broca de 60/65mm, topos quadrados/redondos. Testa L22xP1,8xA178mm.

Modo de Comercialização:

1 un 12 un 72 un

Unidade de venda: Unidade.

Referência	Acabamento	Dimensões	Tipo
719R60IN725	Inox	T/B60mm	DA20
719R65IN725	Inox	T/B65mm	DA20
719R65LT725	Latão polido	T/B65mm	DA20
719R65LOF725	Latão bronze	T/B65mm	DA20
719R65LST725	Latão Satinado	T/B65mm	DA20
719R65LOP725	Lacado preto	T/B65mm	DA20

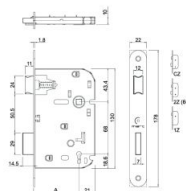

FECHADURA MARC 719 REVERSÍVEL TOPOS QUADRADOS/REDONDOS COM TRANCADOR

Fechadura 719 reversível com chave, para portas de madeira. Testa à broca de 60mm, topos quadrados/redondos. Sem língua, com trinco silencioso mais trancador. Testa L22xP1,8xA178mm.

Modo de Comercialização:

1 un 12 un 72 un

Unidade de venda: Unidade.

Referência	Acabamento	Dimensões	Tipo
719Q60ST.IN	Inox - Topos quadrados	T/B60mm	DA15
719R60ST.IN	Inox - Topos redondos	T/B60mm	DA15
719Q60ST.LP	Lat.polido - Topos quadrados	T/B60mm	DA15
719R60ST.LP	Lat.polido - Topos redondos	T/B60mm	DA15
719R60ST.LOF	Latão bronze - Topos redondos	T/B60mm	DA15
719Q60ST.LOF	Latão bronze - Topos quadrados	T/B60mm	DA15

Referência	Acabamento	Dimensões	Tipo
719Q60ST.LOP	Lac.preto - Topos quadrados	T/B60mm	DA15
719R60ST.LOP	Lac.preto - Topos redondos	T/B60mm	DA15



FECHADURA MARC 719 REVERSÍVEL TOPOS QUADRADOS/REDONDOS WC

Fechadura 719 reversível com duas quadras, para aplicação de fecho livre-ocupado. Testa à broca de 60mm, topos redondos/quadrados. Testa L22xP1,8xA178mm.

Modo de Comercialização:

1 un 12 un 72 un

Unidade de venda: Unidade.

Referência	Acabamento	Dimensões	Tipo
719R60IN.WC	Inox - Topos redondos	T/B 60mm	DA15
719Q60IN.WC	Inox - Topos quadrados	T/B 60mm	DA15
719R60LP.WC	Lat.polido - Topos redondos	T/B 60mm	DA15
719Q60LP.WC	Lat.polido - Topos quadrados	T/B 60mm	DA15
719R60LOF.WC	Latão bronze - Topos redondos	T/B 60mm	DA15
719Q60LOF.WC	Latão bronze - Topos quadrados	T/B 60mm	DA15
719R60LOP.WC	Lac.preto - Topos redondos	T/B 60mm	DA15
719Q60LOP.WC	Lac.preto - Topos quadrados	T/B 60mm	DA15

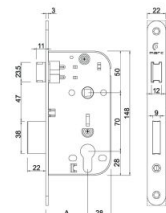

FECHADURA MARC 725 REVERSÍVEL TOPOS REDONDOS/QUADRADOS

Fechadura 725 reversível topos redondos/quadrados, sem cilindro. Testa à broca de 60mm. Testa L22xP3xA220mm.

Modo de Comercialização:

1 un 30 un

Unidade de venda: Unidade.

Referência	Acabamento	Dimensões	Tipo
725Q60E.IN	Inox	T/B60mm	DA10
725R60E.IN	Inox	T/B60mm	DA10
725Q60E.LOF	Latão Oxidado Francês	T/B60mm	DA10
725Q60E.ST	Latão Satinado	T/B60mm	DA10

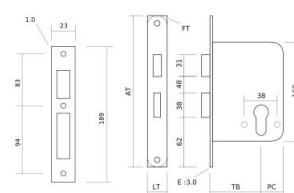

FECHADURA S-966 DE ROLETO TOPOS REDONDOS/QUADRADOS

Fechadura S-966 de rolete topos redondos/quadrados para aplicação de cilindro, com língua de rolete. Indicado para portas de vai-vem.

Modo de Comercialização:

1 un 10 un

Unidade de venda: Unidade.

Referência	Acabamento	Dimensões	Tipo
TS-966	Inox - Topos Quadrados	L23xP90xA235mm	TU
TS-966.R	Inox - Topos Redondos	L23xP90xA235mm	TU



TRINCO DE EMBUTIR MOD.12

Trinco de embutir modelo 12 para portas de passagem. Testa à broca de 60mm.

Modo de Comercialização:

1 un 20 un 100 un

Unidade de venda: Unidade.

Referência	Acabamento	Dimensões
10806	Inox	L25.5xP82xA67mm
1254	Latão Polido	L25.5xP82xA67mm



TRINCO DE ESFERA MOD.979

Trinco de esfera modelo 979, indicado para portas de vai-vem. Regulação da força da esfera com parafuso.

Modo de Comercialização:

1 un 20 un

Unidade de venda: Unidade.

Referência	Acabamento	Dimensões	Tipo
T979/16	Inox	Diâmetro de 15mm	TU
T973/36	Latão niquelado mate	Diâmetro de 19mm	TU
T973/153	Preto pérola	Diâmetro de 19mm	TU

FECHADURAS PARA PORTAS INTERIORES DE ABRIR MAGNETICAS



FECHADURA DE EMBUTIR MAGNÉTICA COM CHAVE NORMAL JNF

Fechadura de Embutir Magnética, chave com 6 combinações. O mesmo entalhe na porta permite a aplicação de 3 modelos de fechaduras com funções diferentes.

A maquinação da porta é simétrica, o que a torna reversível. Chapa testa magnética reversível e ajustável por posição. A folga do trinco em relação à chapa testa é ajustável em +1mm / -1mm pela rotação de 180°

1. Quadra 8x8 com limitação de curso
2. Furação para fixação do puxador
3. Caixa fechada
4. Frente com 18mm
5. Trinco magnético
6. Chapa testa reversível e ajustável

Modo de Comercialização:

1 un 40 un

Unidade de venda: Unidade.

Referência	Acabamento	Dimensões	Tipo
IN.20.837.50	Inox	L18 x P50T/B x A132mm	JN
IN.20.837.50.BA	Black Antracite	L18 x P50T/B x A132mm	JN
IN.20.837.50.B	Preto	L18 x P50T/B x A132mm	JN
IN.20.837.50.G	Cinza	L18 x P50T/B x A132mm	JN
IN.20.837.60	Inox	L18 x P60T/B x A132mm	JN
IN.20.837.60.BA	Black Antracite	L18 x P60T/B x A132mm	JN
IN.20.837.60.B	Preto	L18 x P60T/B x A132mm	JN
IN.20.837.60.G	Cinza	L18 x P60T/B x A132mm	JN



FECHADURA JNF 805 MAGNÉTICA REVERSÍVEL TOPOS REDONDOS, PARA CILINDRO

Fechadura 805 com trinco magnético metálico reversível topos redondos, com entrada de cilindro JNF. Quadra para puxador com sistema que elimina a folga existente entre puxador e fechadura, podendo ser instalado puxador sem mola. Trinco e língua em aço inox. Testa à broca de 50 ou 60mm.

Modo de Comercialização:

1 un 20 un

Unidade de venda: Unidade.

Referência	Acabamento	Dimensões	Tipo
IN.20.805.60	Inox	L23xP60T/BxA180mm	JN
IN.20.805.50	Inox	L23xP50T/BxA180mm	JN

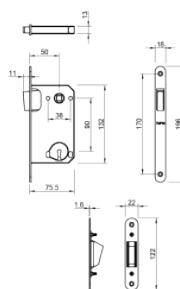

FECHADURA MAGNÉTICA ENTRADA DE CHAVE NORMAL

Fechadura Magnética com entrada de chave normal - quadrado de 8mm e chapa testa ajustável.

Disponível em vários acabamentos: Branco Pérola, Preto Pérola, Inox, Niquelado Pérola, Titânio e Latão Polido Brilhante.

Modo de Comercialização:

1 un

Unidade de venda: Unidade.

Referência	Acabamento	Dimensões
T2867-01	Latão Polido Brilhante	L18 x P50T/B x A196mm
T2867-36	Inox	L18 x P50T/B x A196mm
T2867-141	Titânio	L18 x P50T/B x A196mm
T2867-142	Niquelado Pérola	L18 x P50T/B x A196mm
T2867-152	Branco Pérola	L18 x P50T/B x A196mm
T2867-153	Preto Pérola	L18 x P50T/B x A196mm

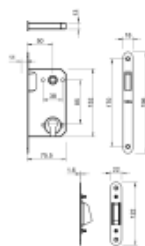

FECHADURA MAGNÉTICA ENTRADA DE CILINDRO EUROPEU

Fechadura Magnética com entrada de cilindro europeu - quadrado de 8mm e chapa testa ajustável.

Disponível em vários acabamentos: Branco Pérola, Preto Pérola, Inox e Titânio.

Modo de Comercialização:

 1 un

Unidade de venda: Unidade.

Referência	Acabamento	Dimensões
T2868-36	Inox	L18 x P50T/B x A196mm
T2868-141	Titânio	L18 x P50T/B x A196mm
T2868-152	Branco Pérola	L18 x P50T/B x A196mm
T2868-153	Preto Pérola	L18 x P50T/B x A196mm



FECHADURA MAGNÉTICA PARA WC

Fechadura Magnética para WC - quadrado de 8mm e chapa testa ajustável.

Disponível em vários acabamentos: Branco Pérola, Preto Pérola, Inox e Titânio.

Modo de Comercialização:

 1 un

Unidade de venda: Unidade.

Referência	Acabamento	Dimensões
T2869-36	Inox	L18 x P50T/B x A196mm
T2869-141	Titânio	L18 x P50T/B x A196mm
T2869-152	Branco Pérola	L18 x P50T/B x A196mm
T2869-153	Preto Pérola	L18 x P50T/B x A196mm

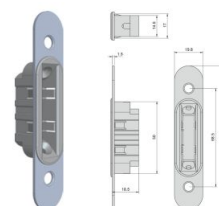
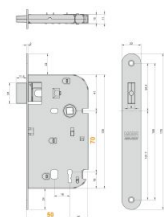

FECHADURA MARC 519 MAGNÉTICA REVERSÍVEL TOPOS REDONDOS, COM CHAVE

Fechadura 519 com trinco magnético reversível topos redondos. A chave marc, aciona o bloqueio do trinco magnético. Testa à broca de 50mm. Qualidade e bom funcionamento garantido pela marca.

Modo de Comercialização:

 1 un  20 un

Unidade de venda: Unidade.



Referência	Acabamento	Dimensões	Tipo
519MAG.R50IN	Inox - Topos redondos	L22 x P60T/B x A178mm	DA20

FECHADURAS PARA PORTAS INTERIORES DE CORRER

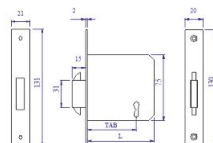

FECHADURA PARA PORTAS DE CORRER COM GARRAS 716AG

Fechadura para portas de correr com garras 716AG. Sistema preparado para portas interiores de correr, com chave e chapa testa. Topos quadrados.

Modo de Comercialização:

1 un 6 un

Unidade de venda: Unidade.



Referência	Acabamento	Dimensões
716AG45IN	Inox	L20xP45T/BxA130mm
716AG60IN	Inox	L20xP60T/BxA130mm
716AG45LOF	Latão Bronze	L20xP45T/BxA130mm
716AG60LOF	Latão Bronze	L20xP60T/BxA130mm
716AG45LPO	Latão polido	L20xP45T/BxA130mm
716AG60LPO	Latão polido	L20xP60T/BxA130mm

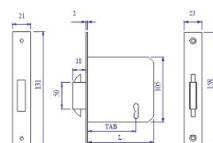

FECHADURA PARA PORTAS DE CORRER COM GARRAS 790AG COM CILINDRO

Fechadura para portas de correr com garras 790AG. Sistema preparado para portas interiores de correr com alguma segurança. Com cilindro e chapa testa. Topos quadrados.

Modo de Comercialização:

1 un 12 un

Unidade de venda: Unidade.



Referência	Acabamento	Dimensões
790AG45IN	Inox	L23xP45T/BxA158mm
790AG60IN	Inox	L23xP60T/BxA158mm

Referência	Acabamento	Dimensões
790AG45LOF	Latão Bronze	L23xP45T/BxA158mm
790AG60LOF	Latão Bronze	L23xP60T/BxA158mm
790AG45LPO	Latão Polido	L23xP45T/BxA158mm
790AG60LPO	Latão Polido	L23xP60T/BxA158mm



FECHADURA PORTA DE CORRER DE GANCHO MOD.500 E 501

Fechadura porta de correr de gancho mod.500. Para aplicação de cilindro não incluído. 40 50mm T/B. Fechadura mod.500 com topos quadrados. Fechadura mod.501 com topos redondos.

Modo de Comercialização:

1 un 10 un

Unidade de venda: Unidade.

Referência	Acabamento	Dimensões
14338	Lat.bronze - Topos redondos	L22xP50T/BxA168mm
14337	Lat.bronze - Topos quadrados	L22xP50T/BxA168mm
14336	Latonado - Topos redondos	L22xP50T/BxA168mm
14335	Latonado - Topos quadrados	L22xP50T/BxA168mm
14334	Cr.mate - Topos redondos	L22xP50T/BxA168mm
14333	Cr.mate - Topos quadrados	L22xP50T/BxA168mm
14332	Lat.bronze - Topos redondos	L22xP40T/BxA168mm
14331	Lat.bronze - Topos quadrados	L22xP40T/BxA168mm
14330	Latonado - Topos redondos	L22xP40T/BxA168mm
14329	Latonado - Topos quadrados	L22xP40T/BxA168mm
14328	Cr.mate - Topos redondos	L22xP40T/BxA168mm
14327	Cr.mate - Topos quadrados	L22xP40T/BxA168mm



FECHADURA PORTA DE CORRER DE GANCHO MOD.510 E 511

Fechadura porta de correr de gancho mod.510. Para aplicação de fecho livre-ocupado não incluído. 45 ou 50mm T/B.

Fechadura mod.510 com topos quadrados. Fechadura mod.511 com topos redondos.

Modo de Comercialização:

1 un 10 un

Unidade de venda: Unidade.

Referência	Acabamento	Dimensões
14350	Lat.bronze - Topos redondos	L22xP50T/BxA168mm
14349	Lat.bronze - Topos quadrados	L22xP50T/BxA168mm
14348	Latonado - Topos redondos	L22xP450/BxA168mm
14347	Latonado - Topos quadrados	L22xP450/BxA168mm
14346	Cr.mate - Topos redondos	L22xP50T/BxA168mm
14345	Cr.mate - Topos quadrados	L22xP50T/BxA168mm
14344	Lat.bronze - Topos redondos	L22xP45T/BxA168mm
14343	Lat.bronze - Topos quadrados	L22xP45T/BxA168mm
14342	Latonado - Topos redondos	L22xP45T/BxA168mm
14341	Latonado - Topos quadrados	L22xP45T/BxA168mm
14340	Cr.mate - Topos redondos	L22xP45T/BxA168mm
14339	Cr.mate - Topos quadrados	L22xP45T/BxA168mm

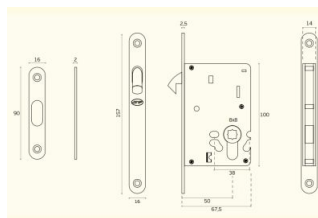

FECHADURA PORTA DE CORRER DE GANCHO MOD.915 S

Fechadura porta de correr cantos redondos de gancho. Para aplicação com fecho livre-ocupado.

Modo de Comercialização:

1 un 12 un

Unidade de venda: Unidade.

Referência	Acabamento	Dimensões	Tipo
IN.20.915S	Inox	L16xP65xA160mm	JN

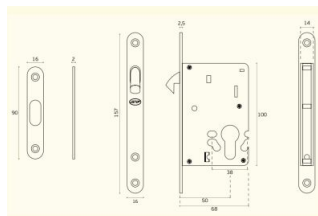

FECHADURA PORTA DE CORRER DE GANCHO MOD.922

Fechadura porta de correr cantos redondos de gancho. Para aplicação com cilindro, não incluído.

Modo de Comercialização:

1 un 12 un

Unidade de venda: Unidade.

Referência	Acabamento	Dimensões	Tipo
IN.20.922	Inox	L16xP65xA160mm	JN

FECHADURAS PARA PORTAS INTERIORES DE CORRER EM KIT

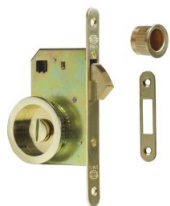

KIT FECHADURA DE PORTAS DE CORRER MOD. 611

Kit fechadura porta de correr cantos redondos. Manuseamento exterior por botão e interior com fenda para abertura de emergência. Concha redonda.

Modo de Comercialização:

1 un 10 un

Unidade de venda: Unidade.

Referência	Acabamento	Dimensões
16175	Cromado mate	L22 x P50T/B x A168mm
18761	Oxidado francês	L22 x P50T/B x A168mm
16174	Latonado	L22 x P50T/B x A168mm

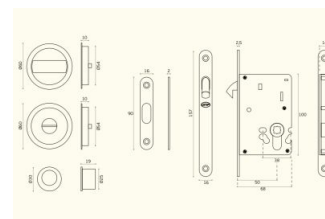

KIT FECHADURA DE PORTAS DE CORRER MOD. 937 NS

Kit fechadura porta de correr cantos redondos. Ajuste automático à espessura da porta desde 35 a 60mm. Manuseamento exterior e interior por sistema botão/ranhura. Concha redonda.

Modo de Comercialização:

1 kit 30 kits

Unidade de venda: Kit.

Referência	Acabamento	Dimensões	Tipo
IN.20.937.NS	Inox	L16 x P65 x A160mm	JN
20.937.LB	Latão oxidado francês	L16 x P65 x A160mm	JN



KIT FECHADURA DE PORTAS DE CORRER MOD. 938

Kit fechadura porta de correr cantos redondos. Ajuste automático à espessura da porta desde 35 a 60mm. Manuseamento exterior e interior por sistema botão/ranhura. Concha quadrada.

Modo de Comercialização:

1 kit 30 kit

Unidade de venda: Kit.

Referência	Acabamento	Dimensões	Tipo
IN.20.938.NS	Inox	L16 x P65 x A160mm	JN
20.938.LB	Oxidado francês	L16 x P65 x A160mm	JN
20.938.BA	Black antracite	L16 x P65 x A160mm	JN
20.938.CR	Cromado	L16 x P65 x A160mm	JN
20.938.D	Dourado	L16 x P65 x A160mm	JN
20.938.RCO	Raw cooper	L16 x P65 x A160mm	JN

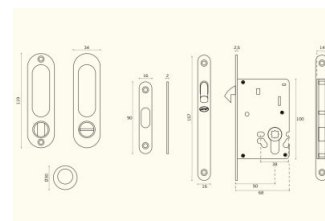

KIT FECHADURA PORTA DE CORRER MOD.237

Kit fechadura porta de correr cantos redondos. Manuseamento exterior e interior por sistema botão/ranhura. Concha oval.

Modo de Comercialização:

1 kit 20 kits

Unidade de venda: Kit.

Referência	Acabamento	Dimensões	Tipo
IN.20.237	Inox	L16 x P65 x A160mm	JN



KIT FECHADURA PORTA DE CORRER MOD.3910

Kit fechadura porta de correr cantos redondos. Manuseamento exterior por botão e interior com fenda para abertura de emergência. Concha redonda.

Modo de Comercialização:

1 kit

Unidade de venda: Kit.

Referência	Acabamento	Dimensões	Tipo
3910-16	Inox	T/B 50mm	AT



KIT FECHADURA PORTA DE CORRER MOD.3911

Kit fechadura porta de correr cantos redondos. Manuseamento exterior por botão e e interior com fenda para abertura de emergência. Concha quadrada.

Modo de Comercialização:

1 kit

Unidade de venda: Kit.

Referência	Acabamento	Dimensões	Tipo
3911-16	Inox	T/B 50mm	AT



KIT FECHADURA PORTA DE CORRER MOD.3912

Kit fechadura porta de correr cantos redondos. Manuseamento exterior e interior por botão. Concha redonda.

Modo de Comercialização:

 1 kit

Unidade de venda: Kit.

Referência	Acabamento	Dimensões	Tipo
3912-16	Inox	T/B 50mm	AT



KIT FECHADURA PORTA DE CORRER MOD.3913

Kit fechadura porta de correr cantos redondos. Manuseamento exterior e interior por botão. Concha quadrada.

Modo de Comercialização:

 1 kit

Unidade de venda: Kit.

Referência	Acabamento	Dimensões	Tipo
3913-16	Inox	T/B 50mm	AT



KIT FECHADURA PORTA DE CORRER MOD.3915

Kit fechadura porta de correr cantos redondos. Manuseamento exterior por botão e interior com fenda para abertura de emergência. Concha redonda.

Modo de Comercialização:

 1 kit

Unidade de venda: Kit.

Referência	Acabamento	Dimensões	Tipo
3915-16	Inox	T/B 50mm	AT



KIT FECHADURA PORTA DE CORRER MOD.3970

Kit fechadura porta de correr cantos redondos. Manuseamento exterior e interior por cilindro. Concha redonda.

Modo de Comercialização:

 1 kit

Unidade de venda: Kit.

Referência	Acabamento	Dimensões	Tipo
3970-16	Inox	T/B 50mm	AT



KIT FECHADURA PORTA DE CORRER MOD.3971

Kit fechadura porta de correr cantos redondos. Manuseamento exterior e interior por cilindro. Concha quadrada.

Modo de Comercialização:

1 kit

Unidade de venda: Kit.

Referência	Acabamento	Dimensões	Tipo
3971-16	Inox	T/B 50mm	AT



KIT FECHADURA PORTA DE CORRER MOD.3972

Kit fechadura porta de correr cantos redondos. Manuseamento exterior e interior por chave partida. Concha redonda.

Modo de Comercialização:

1 kit

Unidade de venda: Kit.

Referência	Acabamento	Dimensões	Tipo
3972-16	Inox	T/B 50mm	AT



KIT FECHADURA PORTA DE CORRER MOD.3973

Kit fechadura porta de correr cantos arredondos. Manuseamento exterior e interior por chave partida. Concha quadrada.

Modo de Comercialização:

1 kit

Unidade de venda: Kit.

Referência	Acabamento	Dimensões	Tipo
3973-16	Inox	T/B 50mm	AT



KIT FECHADURA PORTA DE CORRER MOD.KC001 ECO OVAL

Kit fechadura porta de correr oval com cantos arredondos. Manuseamento exterior e interior por sistema botão/ranhura. Concha oval com 35x150mm.

Modo de Comercialização:

1 kit 20 kits

Unidade de venda: Kit.

Referência	Acabamento	Dimensões	Tipo
KC001	Inox	L16 x P70 x A 157mm	DA20



KIT FECHADURA PORTA DE CORRER MOD.KC002 ECO QUADRADA

Kit fechadura porta de correr com cantos redondos. Manuseamento exterior e interior por sistema botão/ranhura. Concha quadrada com 56mm.

Modo de Comercialização:

1 kit 20 kits

Unidade de venda: Kit.

Referência	Acabamento	Dimensões	Tipo
KC002	Inox	L16 x P70 x A 157mm	DA20
KC002LP	Lacado Preto	L16 x P70 x A 157mm	DA20
KC002LOF	Oxidado Francês	L16 x P70 x A 157mm	DA20



KIT FECHADURA PORTA DE CORRER MOD.KC003 ECO REDONDA

Kit fechadura porta de correr com cantos redondos. Manuseamento exterior e interior por sistema botão/ranhura. Concha redonda com 56mm.

Modo de Comercialização:

1 kit 20 kits

Unidade de venda: Kit.

Referência	Acabamento	Dimensões	Tipo
KC003	Inox	L16 x P70 x A 157mm	DA20
KC003LP	Lacado Preto	L16 x P70 x A 157mm	DA20
KC003LOF	Oxidado Francês	L16 x P70 x A 157mm	DA20

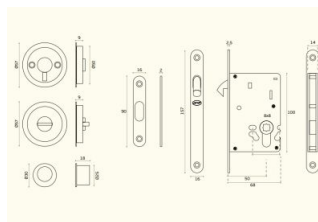

KIT FECHADURA PORTAS DE CORRER MOD. 241 F

Kit fechadura porta de correr cantos redondos. Manuseamento exterior e interior por sistema botão/ranhura. Concha redonda.

Modo de Comercialização:

1 kit 20 kits

Unidade de venda: Kit.

Referência	Acabamento	Dimensões	Tipo
IN.20.241.F	Inox	L16 x P65 x A160mm	JN

FECHADURAS TUBULARES



FECHADURA TUBULAR FORMA 13 MERONI

Fechadura tubular modelo forma 13 Meroni, chave/botão. Possibilidade de aplicação com chapa testa para madeira ou vidro.

Modo de Comercialização:

1 un 10 un

Unidade de venda: Unidade.

Referência	Acabamento	Dimensões
MER.13.NA	Anodizado prata
MER.FGLA.70	AN - Fechadura vidro
MER.FGL1	AN - Chapa testa vidro



FECHADURA TUBULAR MOD.600

Fechadura tubular modelo 600 em latão. Equipada com vários sistemas para porta de entrada (chave-botão), passagem (liso-liso), privado (chave-chave), hotel (chave-liso), etc. Dispositivo anti cartão. Esquema de montagem.

Modo de Comercialização:

1 un 30 un

Unidade de venda: Unidade.

Referência	Acabamento	Dimensões
17400	Hotel - inox	L51 x P60T/B x A64.5mm
13486	Entrada - inox	L51 x P60T/B x A64.5mm
13487	Passagem - inox	L51 x P60T/B x A64.5mm
13488	Privado - inox	L51 x P60T/B x A64.5mm
13462	Hotel - níquel mate	L51 x P60T/B x A64.5mm
11113	Entrada - níquel mate	L51 x P60T/B x A64.5mm

Referência	Acabamento	Dimensões
11118	Passagem - níquel mate	L51 x P60T/B x A64.5mm
11123	Privado - níquel mate	L51 x P60T/B x A64.5mm
13461	Hotel - oxidado francês	L51 x P60T/B x A64.5mm
11111	Entrada - oxidado francês	L51 x P60T/B x A64.5mm
11116	Passagem - oxidado francês	L51 x P60T/B x A64.5mm
11121	Privado - oxidado francês	L51 x P60T/B x A64.5mm
13463	Hotel - Latão polido	L51 x P60T/B x A64.5mm
11109	Entrada - Latão polido	L51 x P60T/B x A64.5mm
11114	Passagem - Latão polido	L51 x P60T/B x A64.5mm
11119	Privado - Latão polido	L51 x P60T/B x A64.5mm



FECHADURA TUBULAR MOD.610

Fechadura tubular modelo 610 em latão. Equipada com vários sistemas para porta de entrada (chave-botão), passagem (liso-liso), privado (chave-chave), hotel (chave-liso), etc. Dispositivo anti cartão. Esquema de montagem.

Modo de Comercialização:

1 un 30 un

Unidade de venda: Unidade.

Referência	Acabamento	Dimensões
17401	Hotel - inox	L51 x P60T/B x A64.5mm
13490	Passagem - inox	L51 x P60T/B x A64.5mm
13491	Privado - inox	L51 x P60T/B x A64.5mm
13466	Hotel - níquel mate	L51 x P60T/B x A64.5mm
12575	Entrada - níquel mate	L51 x P60T/B x A64.5mm
11129	Passagem - níquel mate	L51 x P60T/B x A64.5mm
11132	Privado - níquel mate	L51 x P60T/B x A64.5mm
13465	Hotel - oxidado francês	L51 x P60T/B x A64.5mm
12554	Entrada - oxidado francês	L51 x P60T/B x A64.5mm
12555	Passagem - oxidado francês	L51 x P60T/B x A64.5mm
12556	Privado - oxidado francês	L51 x P60T/B x A64.5mm
12302	Entrada - branco	L51 x P60T/B x A64.5mm

Referência	Acabamento	Dimensões
12304	Passagem - branco	L51 x P60T/B x A64.5mm
12306	Privado - branco	L51 x P60T/B x A64.5mm
12307	Privado - preto	L51 x P60T/B x A64.5mm
11130	Privado - Latão polido	L51 x P60T/B x A64.5mm
12303	Entrada - preto	L51 x P60T/B x A64.5mm
12305	Passagem - preto	L51 x P60T/B x A64.5mm
13467	Hotel - Latão polido	L51 x P60T/B x A64.5mm
11124.A	Entrada - Latão polido	L51 x P60T/B x A64.5mm
11127	Passagem - Latão polido	L51 x P60T/B x A64.5mm

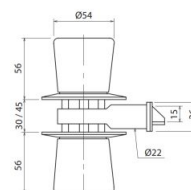
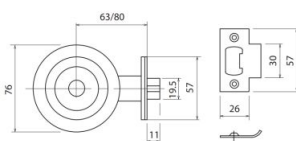

FECHADURA TUBULAR MODELO 8700 SOFI

Fechadura tubular modelo 8700 Sofi, equipada com vários sistemas de passagem, porta de saída, hotel, chave/botão, chave/chave, etc.

Modo de Comercialização:

1 un 20 un

Unidade de venda: Unidade.

Referência	Acabamento	Dimensões
8700AN	Passagem - Alumínio	...
8701AN	Porta saída - Alumínio	...
8702AN	Hotel - Alumínio	...
8703AN	Chave/chave - Alumínio	...
8704AN	Chave/botão - Alumínio	...

FECHOS PARA WC

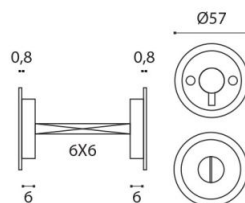

FECHO LIVRE-OCUPADO DE EMBUTIR INOX MOD.241

Fecho livre-ocupado redondo de embutir inox mod.241 sem indicador, para aplicação em portas de casa de banho ou outras aplicações diversas. Quadra de 6mm.

Modo de Comercialização:

1 un 10 un

Unidade de venda: Unidade.

Referência	Acabamento	Dimensões	Tipo
IN.04.241	Inox - sem indicador	L57 x P57 x A0.8mm	JN

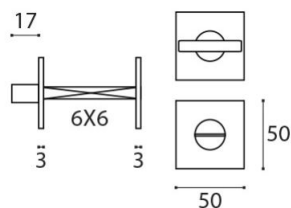

FECHO LIVRE-OCUPADO INOX MOD.014

Fecho livre-ocupado quadrado inox mod.014 sem indicador, para aplicação à face em portas de casa de banho ou outras aplicações diversas. Quadra de 6mm. Fixações ocultas.

Modo de Comercialização:

1 un 10 un

Unidade de venda: Unidade.

Referência	Acabamento	Dimensões	Tipo
IN.04.014	Inox - sem indicador	L50 x P50 x A3mm	JN



FECHE LIVRE-OCUPADO INOX MOD.2004

Fecho livre-ocupado inox mod.2004 com indicador e 2005 sem indicador. Para aplicação em portas de casa de banho ou outras aplicações diversas, quadra de 6mm.

Modo de Comercialização:

1 un 10 un 100 un

Unidade de venda: Unidade.

Referência	Acabamento	Dimensões
2004	Inox - com indicador	L54 x P54 x A35mm

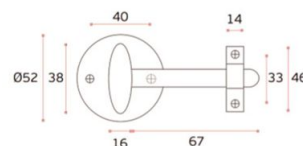

FECHE LIVRE-OCUPADO INOX MOD.2039

Fecho livre-ocupado inox mod.2039 com indicador. Para aplicação em portas de casa de banho ou outras aplicações diversas. Quadra de 6mm. Aplicação exterior, sem fechadura.

Modo de Comercialização:

1 un 10 un

Unidade de venda: Unidade.

Referência	Acabamento	Dimensões	Tipo
SM.02039	Inox - com indicador	L52 x P52 x A27mm	JN



FECHO LIVRE-OCUPADO INOX MOD.234

Fecho livre-ocupado redondo inox mod.234 com indicador e 236 sem indicador, para aplicação em portas de casa de banho ou outras aplicações diversas. Quadra de 6mm. Base em nylon e fixações ocultas.

Modo de Comercialização:

1 un 10 un

Unidade de venda: Unidade.

Referência	Acabamento	Dimensões	Tipo
IN.04.234	Inox - com indicador	L50 x P50 x A32mm	JN
IN.04.236	Inox - sem indicador	L50 x P50 x A32mm	JN



FECHO LIVRE-OCUPADO INOX MOD.244

Fecho livre-ocupado quadrado inox mod.244 com indicador e 246 sem indicador, para aplicação em portas de casa de banho ou outras aplicações diversas. Quadra de 6mm. Base em nylon e fixações ocultas.

Modo de Comercialização:

1 un 10 un

Unidade de venda: Unidade.

Referência	Acabamento	Dimensões	Tipo
IN.04.244	Inox - com indicador	L50 x P50 x A27mm	JN
IN.04.246	Inox - sem indicador	L50 x P50 x A27mm	JN



FECHO LIVRE-OCUPADO INOX MOD.254

Fecho livre-ocupado redondo inox mod.254 com indicador e 256 sem indicador, para aplicação em portas de casa de banho ou outras aplicações diversas. Quadra de 6mm. Base em nylon e fixações ocultas.

Modo de Comercialização:

1 un 10 un

Unidade de venda: Unidade.

Referência	Acabamento	Dimensões	Tipo
IN.04.254	Inox - com indicador	L50 x P50 x A38mm	JN
IN.04.256	Inox - sem indicador	L50 x P50 x A38mm	JN



FECHO LIVRE-OCUPADO LATÃO MOD.23

Fecho livre-ocupado latão mod.23 sem indicador, para aplicação em portas de casa de banho ou outras aplicações diversas. Quadra de 6mm.

Modo de Comercialização:

1 un 10 un

Unidade de venda: Unidade.

Referência	Acabamento	Dimensões
23/5	Latão oxidado francês	L40 x P40 x A35mm
23/8	Latão preto mate	L40 x P40 x A35mm
23/11	Latão polido	L40 x P40 x A35mm
23/16	Latão níquel mate	L40 x P40 x A35mm



FECHO LIVRE-OCUPADO LATÃO MOD.3

Fecho livre-ocupado Latão mod.3 sem indicador. Para aplicação em portas de casa de banho ou outras aplicações diversas, quadra de 6mm.

Modo de Comercialização:

1 un 10 un 100 un

Unidade de venda: Unidade.

Referência	Acabamento	Dimensões
5697	Latão polido	L37 x P37 x A32mm
5777	Latão oxidado francês	L37 x P37 x A32mm



TRINCO MORTO DE EMBUTIR 126

Trinco morto de embutir modelo 126 para fecho de casa de banho. Testa à broca de 60mm.

Modo de Comercialização:

1 un 20 un 100 un

Unidade de venda: Unidade.

Referência	Acabamento	Dimensões
1531	Latão polido	L25.5 x P82 x A57mm
10816	Latão bronze	L25.5 x P82 x A57mm
10817	Latão lacado preto	L25.5 x P82 x A57mm
10818	Inox	L25.5 x P82 x A57mm



TRINCO MORTO PARA WC

Trinco morto de embutir modelo 152 para casa de banho. Para aplicar com fecho livre - ocupado. Testa à broca de 60mm.

Modo de Comercialização:

1 un 20 un

Unidade de venda: Unidade.

Referência	Acabamento	Dimensões	Tipo
IN.20.152	Inox - Topos redondos	L26 x P60T/B x A58mm	JN